



CAPITAL DO FELIÃO

Prefeitura Municipal de Três Barras do Paraná
ESTADO DO PARANÁ

PROCESSO ADMINISTRATIVO Nº 13/2023

SECRETARIA E/OU DIVISÃO:

Secretaria Municipal de Obras, Viação e Serviços Urbanos

TIPO DE LICITAÇÃO

Menor Preço Unitário

OBJETO:

REGISTRO DE PREÇOS PARA FUTURA E EVENTUAL AQUISIÇÃO DE MATERIAIS ELÉTRICOS E ELETRÔNICOS PARA USO NA MANUTENÇÃO ELÉTRICA NA REDE DE ILUMINAÇÃO PÚBLICA E NOS BENS DE DOMÍNIO PÚBLICO DO MUNICÍPIO DE TRÊS BARRAS DO PARANÁ.

PRAZO DE VIGÊNCIA:

12 (Doze) meses.

VALOR:

R\$ 645.322,75 (Seiscentos e quarenta e cinco mil trezentos e vinte e dois reais e setenta e cinco centavos).

FORMA DE PAGAMENTO:

O pagamento será efetuado em até 30 (trinta) dias após a entrega dos produtos e conferência da qualidade e quantidade pelo Órgão competente da Administração, à base dos preços apresentados na proposta, e mediante a apresentação da Nota Fiscal acompanhada da documentação de regularidade fiscal e trabalhista.



ESTADO DO PARANÁ

Prefeitura Municipal de Três Barras do Paraná

CAPITAL DO FEIJÃO

Três Barras do Paraná, 19 de janeiro de 2023.

De: Secretaria Municipal de Obras, Viação e Serviços Urbanos

Para: Gabinete do Prefeito Municipal

Excelentíssimo Senhor,

A Administração Pública necessita efetuar a manutenção na rede de iluminação pública e nos bens de domínio público (praças e logradouros). A iluminação pública é essencial à qualidade de vida nos centros urbanos, atuando como instrumento de cidadania, permitindo aos habitantes desfrutar, plenamente, do espaço público no período noturno. Há também a necessidade da manutenção, reparos e instalação elétrica nos imóveis de propriedade do Município devido ao fator do tempo de uso e também adequação das necessidades e demandas que cotidianamente surgem. Quando da realização das manutenções descritas é imperiosa a demanda de materiais elétricos eletrônicos.

O objetivo maior é manter os bens de domínio público aptos para uso e a cidade iluminada, proporcionando maior segurança aos pedestres, bem como as residências durante o período noturno, estando dessa forma, justificado o interesse público na aquisição.

Assim, considerando todos os aspectos, há a necessidade da aquisição de materiais elétricos eletrônicos para atender as demandas, sendo os materiais indispensáveis para a Administração Pública.

Foi efetuado um levantamento dos quantitativos e dos tipos de materiais necessários para suprir as demandas de todas as Secretarias, dos quais solicitamos cotação de preços de empresas que atuam no ramo de atividade pertinente. Das cotações mencionadas, resultaram os preços médios, conforme tabela constante no Termo de Referência em anexo. Estimamos um investimento total de R\$ 645.322,75 (Seiscentos e quarenta e cinco mil trezentos e vinte e dois reais e setenta e cinco centavos), para um período de 12 meses.

Com base na necessidade, objetivos e justificativas já apontadas, também os dados constantes no Termo de Referência em anexo, bem como demais documentos que o embasam, solicitamos vossa competente aprovação do Termo de Referência em anexo e autorização para prosseguimento na elaboração de processo licitatório visando a proposta mais vantajosa para o REGISTRO DE PREÇOS PARA FUTURA E EVENTUAL AQUISIÇÃO DE MATERIAIS ELÉTRICOS E ELETRÔNICOS PARA USO NA MANUTENÇÃO ELÉTRICA NA REDE DE ILUMINAÇÃO PÚBLICA E NOS BENS DE DOMÍNIO PÚBLICO DO MUNICÍPIO DE TRÊS BARRAS DO PARANÁ.

Justifica-se a adoção do Sistema de Registro de Preços por se tratar de produtos cuja necessidade ocorre de forma variada e parcelada, além disso, a natureza do objeto não permite a definição previa e exata do quantitativo demandado pela administração.

Deverá ser observado o tratamento diferenciado as microempresas e/ou empresas de pequeno porte sediadas das Regiões Oeste e Sudoeste do Estado do do Paraná, bem como Municípios Limítrofes ao Município de Três Barras do Paraná, conforme prevê o §3º do artigo 48 da Lei Complementar nº 123/2006, combinada com a Lei Complementar Municipal 03/2021 e 04/2022 e justificativas constantes no Termo de Referência em anexo.



ESTADO DO PARANÁ

Prefeitura Municipal de Três Barras do Paraná

CAPITAL DO FEIJÃO

Respeitosamente,

WALDIR ANTONIO TODESCATTO

Secretario Municipal de Obras, Viação e Serviços Urbanos

Anexos:

1. Termo de Referência
2. Orçamentos Prévios
3. Decreto Municipal nº 4557/2021



TERMO DE REFERÊNCIA

1. INTRODUÇÃO E BASE LEGAL

1.1. A elaboração deste Termo de Referência foi realizada de acordo com o estabelecido nos incisos I e II do artigo 8º e no inciso II, do artigo 21, do Decreto nº 3.555, de 08/08/2000, publicado no DOU de 09/08/2000.

2. NECESSIDADES E OBJETIVOS

2.1. A Administração Pública necessita efetuar a manutenção na rede de iluminação pública e nos bens de domínio público (praças e logradouros). A iluminação pública é essencial à qualidade de vida nos centros urbanos, atuando como instrumento de cidadania, permitindo aos habitantes desfrutar, plenamente, do espaço público no período noturno. Há também a necessidade da manutenção, reparos e instalação elétrica nos imóveis de propriedade do Município devido ao fator do tempo de uso e também adequação das necessidades e demandas que cotidianamente surgem. Quando da realização das manutenções descritas é imperiosa a demanda de materiais elétricos eletrônicos.

2.2. O objetivo maior é manter os bens de domínio público aptos para uso e a cidade iluminada, proporcionando maior segurança aos pedestres, bem como as residências durante o período noturno, estando dessa forma, justificado o interesse público na aquisição.

2.3. Assim, considerando todos os aspectos, há a necessidade da aquisição de materiais elétricos eletrônicos para atender as demandas, sendo os materiais indispensáveis para a Administração Pública.

3. DO OBJETO

3.1. REGISTRO DE PREÇOS PARA FUTURA E EVENTUAL AQUISIÇÃO DE MATERIAIS ELÉTRICOS E ELETRÔNICOS PARA USO NA MANUTENÇÃO ELÉTRICA NA REDE DE ILUMINAÇÃO PÚBLICA E NOS BENS DE DOMÍNIO PÚBLICO DO MUNICÍPIO DE TRÊS BARRAS DO PARANÁ.

3.1.1. As especificações dos itens encontram-se descritas no item 7 deste Termo de Referência.

3.2. Justifica-se a adoção do Sistema de Registro de Preços por se tratar de materiais cuja necessidade dar-se-á de forma variada e parcelada, além disso, a natureza do objeto não permite a definição prévia e exata do quantitativo demandado pela Administração.

3.3. Da aplicação da Lei Complementar nº 123/2006:

3.3.1. Em atendimento ao artigo 48, I, da Lei Complementar nº 123/2006, combinada com Lei Complementar Municipal 03/2021 e Lei Complementar Municipal 04/2022, a licitação deverá ser de participação exclusiva de Microempreendedor Individual (MEI), Microempresa (ME) e Empresa de Pequeno Porte (EPP), sediadas nas Regiões Oeste e Sudoeste do Estado do Paraná, bem como Municípios Limitrofes ao Município de Três Barras do Paraná, não pertencentes a estas regiões ou seja, enquadradas nos termos da lei retro citada.

4. CONDIÇÕES DE ENTREGA (EXECUÇÃO) E PAGAMENTO

4.1. O licitante vencedor deverá entregar as mercadorias de acordo com as necessidades de consumo da administração pública, sendo de forma parcelada, após solicitação do Departamento de Compras, no prazo máximo de 03 (três) dias úteis, na sede da Secretaria Municipal de Administração ou em outro local determinado pela mesma.



Prefeitura Municipal de Três Barras do Paraná
ESTADO DO PARANÁ

4.1.1. Os materiais a serem entregues deverão ser de primeira qualidade. Os materiais relativos a iluminação pública deverão obedecer inteiramente os requisitos e padrões mínimos exigidos pela COPEL – Companhia Paranaense de Energia Elétrica.

4.2. O licitante vencedor ficará obrigado a trocar as suas expensas, no prazo máximo de 01 (um) dia da notificação, o produto, que vier a ser recusado sendo que o ato de recebimento não importará sua aceitação.

4.3. Em atendimento ao disposto no artigo 31 da Lei nº 8.078 de 11/09/1990, a apresentação do produto deverá assegurar informações claras, precisas, ostensivas em língua portuguesa, sobre características, marca, modelo, procedência, qualidade, quantidade, composição, preço, prazo de validade, origem e outros, devendo obedecer também as regulamentações de órgãos fiscalizadores e normatizadores, tais como: INMETRO e ABNT.

4.4. Correrão por conta do fornecedor todas as despesas relacionadas ao fornecimento, incluindo, entre outras que possam existir, despesas com embalagem, seguros, transporte, tributos e encargos trabalhistas e previdenciários.

4.5. A(s) mercadoria(s) fornecida(s) estarão sujeitas à verificação, pela unidade requisitante, da compatibilidade com as especificações deste Edital e de seus Anexos, no que se refere à quantidade, qualidade e prazo de validade.

4.6. No caso de não cumprimento ou inobservância das exigências pactuadas para o fornecimento, nos termos das previsões deste Edital e de seus Anexos, o fornecedor deverá providenciar a substituição da(s) mercadorias(s), no prazo máximo de 1 (um) dia útil, contados do recebimento da notificação, sem ônus para o Município, e independentemente de eventual aplicação das penalidades cabíveis.

4.7. Independentemente da aceitação, a adjudicatária garantirá a qualidade do produto obrigando-se a repor aquele que apresentar defeito ou for entregue em desacordo com o apresentado na proposta.

4.8. Os produtos serão aceitos provisoriamente, o recebimento definitivo será feito após a verificação da quantidade e qualidade dos mesmos.

4.9. Os produtos deverão ser entregues na Secretaria requerente ou em outro setor conforme designação da mesma, mediante emissão de solicitação.

4.10. A convocação dos fornecedores pelo órgão competente será formalizada e conterà o endereço e o prazo máximo em que deverão comparecer para retirar o respectivo pedido.

4.11. O fornecedor convocado na forma do subitem anterior que não comparecer, não retirar o pedido no prazo estipulado ou não cumprir as obrigações estabelecidas na Ata de Registro de Preços, estará sujeito às sanções previstas neste Edital.

4.12. Quando comprovada uma dessas hipóteses, será indicado o próximo fornecedor a ser destinado o pedido, sem prejuízo da abertura de processo administrativo para aplicação de penalidades.

4.13. O pagamento será efetuado em até 30 dias após a entrega dos produtos e conferência de quantidade e qualidade pelo Órgão competente da Administração, à base dos preços unitários apresentados na proposta, e mediante a apresentação da Nota Fiscal, acompanhada dos seguintes documentos:

- I. Atestado de recebimento emitido pelo órgão solicitante;
- II. Comprovação de regularidade fiscal e trabalhista.

4.14. O município de Três Barras do Paraná poderá deduzir do montante a pagar os valores correspondentes a multas ou indenizações devidas pelo fornecedor.



Prefeitura Municipal de Três Barras do Paraná
ESTADO DO PARANÁ

4.15. O pagamento efetuado não isentará o fornecedor das responsabilidades decorrentes do fornecimento.

5. CUSTOS COM IMPOSTOS, TAXAS, FRETES, E DEMAIS DESPESAS

5.1. Os custos na execução do objeto, bem como os custos com impostos, taxas, fretes e demais despesas serão de responsabilidade da(s) empresa(s) vencedora(s).

6. PRAZO DE CONTRATAÇÃO

6.1. A contratação terá vigência de 12 (doze) meses, não sendo permitida a sua prorrogação.

7. RELAÇÃO E VALOR MÁXIMO DOS ITENS

7.1. As quantidades foram estimadas de materiais com base nas ações a serem realizadas. Trata-se de estimativa em virtude da dificuldade de se precisar o quantitativo mensal/anual de consumo por item, bem como as combinações a serem realizadas a cada pedido.

7.2. O valor máximo teve como referência orçamentos prévios de preços de mercado e pesquisa nas contratações realizadas pelo Município, dos quais foram utilizados para tabulação de preços médios, conforme segue:

ITEM	QTDE	UNID.	DESCRIÇÃO DOS PRODUTOS	VALOR UNIT	VALOR TOTAL
1	12	UNID.	REFLETOR DE LED 600W. 6000K COM LENTE DE PROTEÇÃO, PARA ESTÁDIO	1.238,20	14.858,40
2	50	UNID.	BASE PARA RELÉ FOTOCÉLULA	12,68	634,00
3	100	UNID.	BOCAL DE PORCELANA E-27	10,02	1.002,00
4	60	UNID.	BOCAL DE PORCELANA E-40	21,30	1.278,00
5	70	UNID.	BRAÇO BR1 1,00M. GALVANIZADO A FOGO, PAREDE DE NO MÍNIMO 2,25MM. COM SAPATA, CONFORME NTC 813951	75,13	5.259,10
6	10	UNID.	BRAÇO BR2 3M, GALVANIZADO A FOGO, PAREDE DE NO MÍNIMO 3,00MM. COM SAPATA, CONFORME NTC 813952	403,15	4.031,50
7	300	M	CABO 16MM SEMI RIGIDO	21,33	6.399,00
8	250	M	CABO 25MM SEMI RIGIDO	33,36	8.340,00
9	400	M	CABO 35MM SEMI RIGIDO	44,94	17.976,00
10	100	M	CABO 95MM FLEXIVEL	113,96	11.396,00
11	500	M	CABO DE COBRE NU 35MM	41,60	20.800,00
12	200	M	CABO SEMI RÍGIDO 70MM	89,25	17.850,00
13	200	M	CABO SEMIRÍGIDO 50MM	59,96	11.992,00
14	20	UNID.	CAIXA CN COMPLETA COM ABRAÇADEIRAS DE AÇO GALVANIZADO	273,73	5.474,60
15	5	UNID.	CAIXA GNE PADRÃO COPEL COM ABRAÇADEIRAS DE AÇO GALVANIZADO	867,75	4.338,75
16	500	UNID.	CONECTOR PERFURANTE 10/95MM	17,62	8.810,00
17	100	UNID.	REFLETOR DE LED 300W	415,16	41.516,00
18	20	UNID.	CONJUNTO ISOLADOR TIPO ROLDANA DE PORCELANA ESMALTADA 72X72MM; FERRAGENS: ARMAÇÃO SECUNDARIA PESADA COM PINO E CUPILHA.	19,45	389,00
19	30	UNID.	CONTACTORA 40A 220V TRIFASICA	349,40	10.482,00
20	40	UNID.	DISJUNTOR BI 50A - NEMA	107,63	4.305,20
21	40	UNID.	DISJUNTOR TRI 100A - DIN	202,56	8.102,40
22	20	UNID.	DISJUNTOR TRI 125A - DIN	434,10	8.682,00
23	20	UNID.	DISJUNTOR TRI 200A - DIN	512,22	10.244,40
24	2000	M	FIO 10MM RIGIDO	13,73	27.460,00
25	2000	M	FIO 2,5MM FLEXIVEL	3,28	6.560,00
26	2000	M	FIO 4MM FLEXIVEL	5,14	10.280,00
27	2000	M	FIO 6MM FLEXIVEL	7,31	14.620,00
28	100	UNID.	FITA ISOLANTE 20MX18MM	9,66	966,00
29	100	UNID.	GRAMPO HASTE TERRA PADRÃO COPEL	14,33	1.433,00
30	150	UNID.	HASTE DE COBRE 5/8 X 2,40M	64,40	9.660,00



CAPITAL DO FELIÃO

Prefeitura Municipal de Três Barras do Paraná
ESTADO DO PARANÁ

000006

31	200	UNID.	LÂMPADA A VAPOR DE SÓDIO, POTÊNCIA NOMINAL DE 250W/220V, ALTA PRESSÃO, BASE E-40, FORMATO TUBULAR, FLUXO LUMINOSO 33.000 LM, EFICIÊNCIA LUMINOSA 132,0 LM/W, COM VIDA MEDIANA DE 32.000 HORAS.	51,06	10.212,00
32	100	UNID.	LÂMPADA A VAPOR DE SÓDIO, POTÊNCIA NOMINAL DE 400W/220V, ALTA PRESSÃO, BASE E-40, FORMATO TUBULAR, FLUXO LUMINOSO 56.800 LM, EFICIÊNCIA LUMINOSA 142 LM/W, COM VIDA MEDIANA DE 32.000 HORAS.	60,36	6.036,00
33	200	UNID.	LÂMPADA A VAPOR METÁLICO, POTÊNCIA NOMINAL DE 250W/220V, BASE E-40, COM TUBO DE DESCARGA CERÂMICO, COM BULBO TUBULAR CLARO COM DIÂMETRO DE 48MM, COMPRIMENTO DA LÂMPADA DE 251MM, POSIÇÃO DE OPERAÇÃO UNIVERSAL, FLUXO LUMINOSO MÍNIMO DE 25.730 LM, EFICIÊNCIA LUMINOSA DE 94 LM/W, IRC DE 80, TEMPERATURA DE COR DE 4200K +/- 200K, VIDA MEDIANA DE 24.000 HORAS.	70,56	14.112,00
34	100	UNID.	LÂMPADA A VAPOR METÁLICO, POTÊNCIA NOMINAL DE 400W/220V, BASE E-40, COM TUBO DE DESCARGA CERÂMICO, COM BULBO TUBULAR CLARO COM DIÂMETRO DE 59MM, COMPRIMENTO DA LÂMPADA DE 270MM, POSIÇÃO DE OPERAÇÃO UNIVERSAL, FLUXO LUMINOSO MÍNIMO DE 41.600 LM, EFICIÊNCIA LUMINOSA DE 101 LM/W, IRC DE 80, TEMPERATURA DE COR DE 3000K +/- 200K, VIDA MEDIANA DE 20.000 HORAS.	81,10	8.110,00
35	100	UNID.	LUMINÁRIA LM 1 - LUMINÁRIA FECHADA PARA USO EM SISTEMAS DE ILUMINAÇÃO DE VIAS PÚBLICAS, CORPO ÓPTICO/REFLETOR EM CHAPA DE ALUMÍNIO REPUXADO, POLIDO POR SISTEMA DE ABRILHANTAMENTO ELÉTROQUÍMICO ACABAMENTO ADONISADO E SELADO, MODELO PROJETADO PARA O USO COM O VAPOR DE SÓDIO DE 70W COM SOQUETE E-27 OU E-40. CORPO EM REFLETOR EM CHAPA DE ALUMÍNIO ESTAMPADO, TRATADO POR PROCESSO DE ABRILHANTAMENTO ELETROQUÍMICO, ADONISADO E COM FECHAMENTO EM POLICARBONATO, PESCOÇO EM LIGA DE ALUMÍNIO, PARA ENCAIXE DE TUBOS ATÉ 33MM. O FECHAMENTO DA LUMINÁRIA DEVE SER FEITO ATRAVÉS DE PRESILHAS DE AÇO INÓX; DEMAIS PARAFUSOS, PORCAS E ARRUELAS, EM LATÃO CADMIADO OU AÇO INÓX. A LUMINÁRIA DEVE POSSUIR FOCALIZADOR DE AJUSTE EM AÇO CARBONO A FOGO, ALUMÍNIO OU INJETADO, COM MARCAÇÕES IDENTIFICADAS QUE ATENDAM A LÂMPADA RELACIONADA NESTA ESPECIFICAÇÃO E QUE PROPORCIONEM UM MELHOR RENDIMENTO DA LUMINÁRIA COM 5° DE INCLINAÇÃO. A DOBRADIÇA DEVERÁ CONTER SISTEMA PARA A LUMINÁRIA E NÃO PODE PERMITIR QUE O REFRACTOR SE DESPRENDA DA LUMINÁRIA DURANTE SEU MANUSEIO.	346,96	34.696,00
36	50	UNID.	LUMINÁRIA LM-03 LUMINÁRIA FECHADA PARA USO EM SISTEMAS DE ILUMINAÇÃO DE VIAS PÚBLICAS, RUAS SECUNDÁRIAS, CORPO ÓPTICO/REFLETOR EM CHAPA DE ALUMÍNIO 1,2MM ACABAMENTO ANODIZADO RESISTENTE A INTEMPÉRIES, MODELO PROJETADO PARA O USO COM O VAPOR DE SÓDIO DE 250W, COM SOQUETE E-40. CORPO EM REFLETOR EM CHAPA DE ALUMÍNIO ESTAMPADO E ESCALONADO, TRATADO POR PROCESSO DE ABRILHANTAMENTO ELETROQUÍMICO, ANODIZADO E COM FECHAMENTO EM POLICARBONATO. PESCOÇO EL LIGA DE ALUMÍNIO, PARA ENCAIXE DE TUBOS ATÉ 49. REFRACTOR EM POLICARBONATO PRISMÁTICO. SOQUETE E40. A FIXAÇÃO DA LUMINÁRIA AO BRAÇO, DEVE SER COM PARAFUSOS EM AÇO INOX. DEMAIS PARAFUSOS, PORCAS E ARRUELAS, EM LATÃO COMANDO OU AÇO INOX. A LUMINÁRIA DEVE POSSUIR FOCALIZADOR DE AJUSTE EM AÇO CARBONO A FOGO, ALUMÍNIO OU INJETADO, COM MARCAÇÕES IDENTIFICADAS QUE ATENDAM A LÂMPADA RELACIONADA NESTA ESPECIFICAÇÃO E PROPORCIONEM UM MELHOR RENDIMENTO DA LUMINÁRIA COM 5° DE INCLINAÇÃO. O FECHAMENTO DA LUMINÁRIA E NÃO PODE PERMITIR QUE O REFRACTOR SE DESPRENDA DA LUMINÁRIA DURANTE O SEU MANUSEIO.	384,36	19.218,00



CAPITAL DO FELLIÃO

Prefeitura Municipal de Três Barras do Paraná
ESTADO DO PARANÁ

37	25	UNID.	LUMINÁRIA TIPO PROJETO COM TECNOLOGIA LED, CONCEITO MODULAR, PARA SER USADO EM ÁREA EXTERNA, CORPO EM ALUMÍNIO, SUPORTE DE FIXAÇÃO EM AÇO INOXIDÁVEL OU GALVANIZADO À FOGO COM AJUSTE DE INCLINAÇÃO DE 0-180°. MÓDULOS LED COM DISSIPADOR EM ALUMÍNIO, PLACA DO LED EM METAL CORE (MCPCB), LENTE DE POLICARBONATO (PE), GRAU DE PROTEÇÃO CONTRA PENETRAÇÃO DE PÓ E ÁGUA IP67, RESISTÊNCIA A IMPACTOS IK08, CONECTORES IP68 DE ENGATE RÁPIDO E SEM USO DE FERRAMENTAS, DRIVER LED DE CORRENTE CONSTANTE PROGRAMÁVEL, POTÊNCIA MÍNIMA 1500W E MÁXIMA DE 300W, TENSÃO DE OPERAÇÃO ENTRE 100 ~ 277 VAC, FREQUÊNCIA 50/60 HZ, FATOR DE POTÊNCIA >0,98, THD-I < 10%, DPS (DISPOSITIVO DE PROTEÇÃO CONTRA SURTO DE TENSÃO), POSSUIR GRAU DE PROTEÇÃO CONTRA PÓ E ÁGUA IP67. O PROJETO DEVE POSSUIR POTÊNCIA TOTAL MÁXIMA DE 300W +/- 5%, FLUXO LUMINOSO ÚTIL MÍNIMO DE 16.500 LM PARA 150W, 19.800 LM PARA 180W E 110 LUMMENS/WATT MÍNIMO PARA LUMINÁRIA SUPERIOR A 180W. TEMPERATURA DE COR ENTRE 4.700 ~ 6.500K, IRC >= 70, DISTRIBUIÇÃO LUMINOSA SIMÉTRICA DE 90° E TEMPERATURA DE OPERAÇÃO ENTRE -40 ~+ 50°C. VIDA ÚTIL DO CONJUNTO DE 50.000 HORAS LM70, COMPROVADO PELA LM80/TM21. GARANTIA MÍNIMA CONTRA DEFEITOS DE FABRICAÇÃO DE 05 ANOS.	1.776,86	44.421,50
38	150	UNID.	PARAFUSO ROSCA DUPLA 250MM COM ARRUELAS E DUAS PORCAS GALVANIZADO	34,75	5.212,50
39	150	UNID.	PARAFUSO ROSCA DUPLA 350MM COM ARRUELAS E DUAS PORCAS GALVANIZADO	43,71	6.556,50
40	100	UNID.	PARAFUSO ROSCA DUPLA 450MM COM ARRUELAS E DUAS PORCAS GALVANIZADO	47,68	4.768,00
41	8	UNID.	POSTE 200DAN 7,20M - PADRÃO COPEL	1.546,00	12.368,00
42	5	UNID.	POSTE 300DAN 7,20M - PADRÃO COPEL	1.876,66	9.383,30
43	5	UNID.	POSTE 75 DAN 7,20 - PADRÃO COPEL	1.097,66	5.488,30
44	200	UNID.	REATOR EXTERNO PARA LÂMPADAS A VAPOR DE SÓDIO 250W/220V, GALVANIZADO A FOGO CHAPA DE AÇO MÍNIMA DE 1,20MM COM BASE PARA RELÉ, ALTO FATOR DE POTÊNCIA, NÚCLEO DE COBRE, CONTENDO CABOS EPR OU XLPE COM LUVAS PRE-ISOLADAS NAS PONTAS, PERDAS MÁXIMAS DE 24W E FATOR DE POTÊNCIA MÍNIMA DE 0,97, DEVENDO POSSUIR EM SUA LATERAL ADESIVO REFLETIVO PARA IDENTIFICAÇÃO DA POTÊNCIA DO REATOR, FUNDO BRANCO E LETRAS VERMELHAS, COM SELO PROCEL. GARANTIA MÍNIMA DE 5 ANOS.	153,13	30.626,00
45	100	UNID.	REATOR EXTERNO PARA LÂMPADAS A VAPOR DE SÓDIO 400W/220V, GALVANIZADO A FOGO CHAPA DE AÇO MÍNIMA DE 1,20MM COM BASE PARA RELÉ, ALTO FATOR DE POTÊNCIA, NÚCLEO DE COBRE, CONTENDO CABOS EPR OU XLPE COM LUVAS PRÉ-ISOLADAS NAS PONTAS, PERDAS MÁXIMAS DE 32W E FATOR DE POTÊNCIA MÍNIMA DE 0,98, DEVENDO POSSUIR EM SUA LATERAL ADESIVO REFLETIVO PARA IDENTIFICAÇÃO DA POTÊNCIA DO REATOR, FUNDO BRANCO E LETRAS VERMELHAS, COM SELO PROCEL. GARANTIA MÍNIMA DE 5 ANOS.	169,13	16.913,00
46	300	UNID.	REATOR EXTERNO PARA LÂMPADAS A VAPOR DE SÓDIO 70W/220V, GALVANIZADO A FOGO CHAPA DE AÇO MÍNIMA DE 1,20MM COM BASE PARA RELÉ, ALTO FATOR DE POTÊNCIA, NÚCLEO DE COBRE, CONTENDO CABOS EPR OU XLPE COM LUVAS PRE-ISOLADAS NAS PONTAS, PERDAS MÁXIMAS DE 12W E FATOR DE POTÊNCIA MÍNIMA DE 0,95, DEVENDO POSSUIR EM SUA LATERAL ADESIVO REFLETIVO PARA IDENTIFICAÇÃO DA POTÊNCIA DO REATOR, FUNDO BRANCO E LETRAS VERMELHAS, COM SELO PROCEL. GARANTIA MÍNIMA DE 5 ANOS.	92,08	27.624,00
47	500	UNID.	RELÉ FOTOELÉTRICO MAGNÉTICO USO EM CORRENTES ALTERNADAS INTERCAMBIÁVEL DE 220V, COM SISTEMA DE OPERAÇÃO QUE ACENDE E APAGA LÂMPADAS EM FUNÇÃO DA VARIAÇÃO DA ILUMINÂNCIA, CORPO EM POLIPROPILENO ESTABILIZADO CONTRA RAIOS ULTRAVIOLETAS PARA SUPORTAR INTEMPÉRIES, PINAGEM DE CONTATO EM LATÃO ESTANHADO PRESO AO CORPO POR SISTEMA DE	55,26	27.630,00



Prefeitura Municipal de Três Barras do Paraná
ESTADO DO PARANÁ

			REBITAGEM, COM CONTATOS DE CARGA TIPO LN QUE ACIONAM A CARGA A NOITE, CÉLULA FOTOELÉTRICA TIPO CDS COM ENCAPSULAMENTO BLINDADO DE RESPOSTA INSTANTÂNEA MONTADO NA POSIÇÃO LATERAL, FREQUÊNCIA DE 60HZ, CORRENTE MÁXIMA DE 10ª, POTÊNCIA DE 1000W EM CARGA RESISTIVA E 1800VA 220V EM CARGA INDUTIVA, FAIXA DE OPERAÇÃO DE 5 A 20 LUX PARA LIGAR E NO MÁXIMO DE 40 LUX PARA DESLIGAR, DE ACORDO COM A ABNT NBR 5123/2016, TEMPERATURA DE TRABALHO DE -5°C A + 50°C.		
48	70	UNID.	TERMINAL PRESSÃO SAPATA 120MM EM COBRE	26,06	1.824,20
49	70	UNID.	TERMINAL PRESSÃO SAPATA 250MM EM COBRE	24,03	1.682,10
50	70	UNID.	TERMINAL PRESSÃO SAPATA 35MM EM COBRE	12,60	882,00
51	50	UNID.	TERMINAL PRESSÃO SAPATA 50MM	12,30	615,00
52	50	UNID.	TERMINAL PRESSÃO SAPATA 70MM	13,16	658,00
53	100	UNID.	LÂMPADA LINHA TUBULAR TRANSPARENTE, SÓDIO 150W, 2000K, E40.	46,80	4.680,00
54	400	UNID.	RELE FOTO ELETRÔNICO 220W, 1800VA	44,03	17.612,00
55	300	METROS	CABO PP 2X6MM	17,36	5.208,00
56	500	UNID.	LÂMPADA A VAPOR DE SÓDIO, POTÊNCIA NOMINAL DE 70W/220V, ALTA PRESSÃO, BASE E-27, FORMATO TUBULAR, FLUXO LUMINOSO 6.000 LM, EFICIÊNCIA LUMINOSA 84.0 LM/W, COM VIDA MEDIANA DE 24.000 HORAS.	42,03	21.015,00
57	40	UNID.	REFLETOR DE 200 W 32X24 CM	315,80	12.632,00
				TOTAL	645.322,75

7.3. Os valores dos itens apresentados nas propostas não poderão ser superiores aos valores acima descritos.

7.3.1. O valor total dos itens deste Termo de Referência totalizam a importância de R\$ 645.322,75 (Seiscentos e quarenta e cinco mil trezentos e vinte e dois reais e setenta e cinco centavos).

7.4. A empresa licitante que apresentar os valores superiores aos informados no item 7.2 deste Termo de Referência será desclassificada automaticamente do item que se apresentar irregular, perdendo assim o direito de participação da etapa de lances.

7.5. Os itens descritos no item 7.2 são para formular o valor unitário das quantidades, dessa forma, a empresa que efetuar sua proposta com valores acima dos descritos serão desclassificados nos itens que se apresentarem irregulares, independentemente se o valor total do lote estiver abaixo do indicado.

8. REQUISITOS ADMINISTRATIVOS

8.1. Documentação fiscal: os materiais devem ser entregues acompanhados da documentação fiscal, em duas vias, com especificação da quantidade entregues.

8.2. Os materiais devem ser entregues nas quantidades requeridas, obedecendo todas as descrições em edital, inclusive no que diz respeito à apresentação.

8.3. Os preços devem estar descritos em documento fiscal especificados: unitário e preço total de acordo com o especificado no pregão.

9. DEMAIS REQUISITOS

9.1. As empresas adjudicatárias deverão atender os requisitos como seguem:

9.1.1 Os materiais devem ser entregues por item com seus respectivos quantitativos na nota fiscal;

9.1.2. Quando da entrega do material, a empresa fornecedora deverá efetuar a vistoria dos materiais, devendo informar se os mesmos encontram em boas condições de uso. Caso haja necessidade de substituição, esta será de inteira responsabilidade da fornecedora.



Prefeitura Municipal de Três Barras do Paraná
ESTADO DO PARANÁ

10. DA FISCALIZAÇÃO E DA GERÊNCIA

10.1. O gerenciamento e a fiscalização das contratações decorrentes deste Termo de Referência caberão respectivamente à Secretaria Municipal de Obras, Viação e Serviços Urbanos, a qual determinará o que for necessário para regularizar faltas ou defeitos, nos termos do artigo 67, da Lei Federal nº 8.666/93 e, na sua falta ou impedimento, pelo seu substituto legal.

10.2. Competirá aos responsáveis pela fiscalização acompanhar o fornecimento dos materiais conforme prescritos na Ata de Registro de Preços, inclusive com observância à qualidade, e verificando possíveis desacordos com as especificações do edital.

10.3. Fica reservado à fiscalização, o direito e a autoridade para resolver todo e qualquer caso singular, omissos ou duvidosos não previstos no edital e tudo o mais que se relacione com o fornecimento licitado, desde que não acarrete ônus para o Município ou modificação na contratação.

10.4. As decisões que ultrapassem a competência do fiscal do Município, deverão ser solicitadas formalmente pela fornecedora, à autoridade administrativa imediatamente superior ao fiscal, em tempo hábil para a adoção de medidas convenientes.

10.5. O fornecedor deverá aceitar, antecipadamente, todos os métodos de inspeção, verificação e controle a serem adotados pela fiscalização, obrigando-se a fornecer-lhe todos os dados, elementos, explicações, esclarecimentos, soluções e comunicações de que esta necessitar e que forem julgados necessários ao cumprimento do objeto da Ata de Registro de Preços.

10.6. A existência e a atuação da fiscalização em nada restringem a responsabilidade única, integral e exclusiva do fornecedor, no que concerne ao objeto da respectiva contratação, às implicações próximas e remotas perante o Município ou perante terceiros, do mesmo modo que a ocorrência de irregularidade decorrentes da execução contratual não implica em corresponsabilidade do Município ou de seus prepostos, devendo, ainda, o fornecedor, sem prejuízo das penalidades previstas, proceder ao ressarcimento imediato dos prejuízos apurados e imputados às falhas em suas atividades.

11. DOCUMENTOS QUE DEVERÃO ACOMPANHAR A PROPOSTA DE PREÇOS

11.1. As empresas licitantes deverão encaminhar junto com a proposta de preços, com caráter eliminatório, os seguintes documentos:

- a) Para as empresas que cotarem o item 37, estas deverão apresentar catálogo, folder ou folheto do material cotado, a fim de facilitar a identificação das características do material (se impresso via internet deverá evidenciar o endereço para verificar a autenticidade; se cópia, deverá ser autenticada).

H L MANICA LTDA

CNPJ: 43.633.330/0001-27

I.E: 90910704-02

AVENIDA DOS PIONEIROS 687 SALA 02 CENTRO CEP 85.470-000

CATANDUVAS - PARANA

FONE (45) 9.9136-9517 EMAIL: hllicita@hotmail.com

Orçamento

ITEM	QTDE	UNID.	DESCRIÇÃO DOS PRODUTOS	VALOR UNITÁRIO	VALOR TOTAL
1	12	UNID.	REFLETOR DE LED 600W, 6000K COM LENTE DE PROTEÇÃO. PARA ESTÁDIO	1.199,00	14.388,00
2	50	UNID.	BASE PARA RELÉ FOTOCÉLULA	11,90	595,00
3	100	UNID.	BOCAL DE PORCELANA E-27	9,74	974,00
4	60	UNID.	BOCAL DE PORCELANA E-40	19,90	1.194,00
5	70	UNID.	BRAÇO BR1 1,00M, GALVANIZADO A FOGO, PAREDE DE NO MÍNIMO 2,25MM, COM SAPATA, CONFORME NTC 813951	73,90	5.173,00
6	10	UNID.	BRAÇO BR2 3M, GALVANIZADO A FOGO, PAREDE DE NO MÍNIMO 3,00MM, COM SAPATA, CONFORME NTC 813952	399,70	3.997,00
7	300	M	CABO 16MM SEMI RIGIDO	20,50	6.150,00
8	250	M	CABO 25MM SEMI RIGIDO	33,50	8.375,00
9	400	M	CABO 35MM SEMI RIGIDO	45,98	18.392,00
10	100	M	CABO 95MM FLEXIVEL	114,75	11.475,00
11	500	M	CABO DE COBRE NU 35MM	42,50	21.250,00
12	200	M	CABO SEMI RIGIDO 70MM	89,90	17.980,00
13	200	M	CABO SEMIRÍGIDO 50MM	62,50	12.500,00
14	20	UNID.	CAIXA CN COMPLETA COM ABRAÇADEIRAS DE AÇO GALVANIZADO	299,00	5.980,00
15	5	UNID.	CAIXA GNE PADRÃO COPEL COM ABRAÇADEIRAS DE AÇO GALVANIZADO	850,00	4.250,00
16	500	UNID.	CONECTOR PERFORANTE 10/95MM	16,98	8.490,00
17	100	UNID.	Refletor de led 300w	399,00	39.900,00
18	20	UNID.	CONJUNTO ISOLADOR TIPO ROLDANA DE PORCELANA ESMALTADA 72X72MM; FERRAGENS: ARMAÇÃO SECUNDARIA PESADA COM PINO E CUPILHA.	19,80	396,00
19	30	UNID.	CONTACTORA 40A 220V TRIFASICA	350,00	10.500,00
20	40	UNID.	DISJUNTOR BI 50A - NEMA	105,00	4.200,00
21	40	UNID.	DISJUNTOR TRI 100A - DIN	199,00	7.960,00
22	20	UNID.	DISJUNTOR TRI 125A - DIN	429,00	8.580,00
23	20	UNID.	DISJUNTOR TRI 200A - DIN	505,67	10.113,40
24	2000	M	FIO 10MM RIGIDO	12,50	25.000,00
25	2000	M	FIO 2,5MM FLEXIVEL	2,99	5.980,00
26	2000	M	FIO 4MM FLEXIVEL	4,85	9.700,00
27	2000	M	FIO 6MM FLEXIVEL	6,98	13.960,00
28	100	UNID.	FITA ISOLANTE 20MX18MM	8,90	890,00
29	100	UNID.	GRAMPO HASTE TERRA PADRÃO COPEL	14,80	1.480,00
30	150	UNID.	HASTE DE COBRE 5/8 X 2,40M	61,90	9.285,00
31	200	UNID.	LÂMPADA A VAPOR DE SÓDIO, POTÊNCIA NOMINAL DE 250W/220V, ALTA PRESSÃO, BASE E-40, FORMATO TUBULAR, FLUXO LUMINOSO 33.000 LM, EFICIÊNCIA LUMINOSA 132,0 LM/W, COM VIDA MEDIANA DE 32.000 HORAS.	49,90	9.980,00
32	100	UNID.	LÂMPADA A VAPOR DE SÓDIO, POTÊNCIA NOMINAL DE 400W/220V, ALTA PRESSÃO, BASE E-40, FORMATO TUBULAR, FLUXO LUMINOSO 56.800 LM, EFICIÊNCIA LUMINOSA 142 LM/W, COM VIDA MEDIANA DE 32.000 HORAS.	59,90	5.990,00
33	200	UNID.	LÂMPADA A VAPOR METÁLICO, POTÊNCIA NOMINAL DE 250W/220V, BASE E-40, COM TUBO DE DESCARGA CERÂMICO, COM BULBO TUBULAR CLARO COM DIÂMETRO DE 48MM, COMPRIMENTO DA LÂMPADA DE 251MM, POSIÇÃO DE OPERAÇÃO UNIVERSAL, FLUXO LUMINOSO MÍNIMO DE 25.730 LM, EFICIÊNCIA LUMINOSA DE 94 LM/W, IRC DE 80, TEMPERATURA DE COR DE 4200K +/- 200K, VIDA MEDIANA DE 24.000 HORAS.	69,90	13.980,00
34	100	UNID.	LÂMPADA A VAPOR METÁLICO, POTÊNCIA NOMINAL DE 400W/220V, BASE E-40, COM TUBO DE DESCARGA CERÂMICO, COM BULBO TUBULAR CLARO COM DIÂMETRO DE 59MM, COMPRIMENTO DA LAMPADA DE 270MM, POSIÇÃO DE OPERAÇÃO UNIVERSAL, FLUXO	79,90	7.990,00

H L MANICA LTDA

CNPJ: 43.633.330/0001-27

I.E: 90910704-02

AVENIDA DOS PIONEIROS 687 SALA 02 CENTRO CEP 85.470-000

CATANDUVAS - PARANA

FONE (45) 9.9136-9517 EMAIL: hllicita@hotmail.com

			LUMINOSO MÍNIMO DE 41.600 LM, EFICIÊNCIA LUMINOSA DE 101 LM/W, IRC DE 80, TEMPERATURA DE COR DE 3000K +/- 200K, VIDA MEDIANA DE 20.000 HORAS.		
35	100	UNID.	LUMINÁRIA LM 1 - LUMINÁRIA FECHADA PARA USO EM SISTEMAS DE ILUMINAÇÃO DE VIAS PÚBLICAS, CORPO ÓPTICO/REFLETOR EM CHAPA DE ALUMÍNIO REPUXADO, POLIDO POR SISTEMA DE ABRILHANTAMENTO ELÉTROQUÍMICO ACABAMENTO ADONISADO E SELADO. MODELO PROJETADO PARA O USO COM O VAPOR DE SÓDIO DE 70W COM SOQUETE E-27 OU E-40. CORPO EM REFLETOR EM CHAPA DE ALUMÍNIO ESTAMPADO, TRATADO POR PROCESSO DE ABRILHANTAMENTO ELETROQUÍMICO, ADONISADO E COM FECHAMENTO EM POLICARBONATO. PESCOÇO EM LIGA DE ALUMÍNIO, PARA ENCAIXE DE TUBOS ATÉ 33MM. O FECHAMENTO DA LUMINÁRIA DEVE SER FEITO ATRAVÉS DE PRESILHAS DE AÇO INÓX; DEMAIS PARAFUSOS, PORCAS E ARRUELAS, EM LATÃO CADMIADO OU AÇO INÓX. A LUMINÁRIA DEVE POSSUIR FOCALIZADOR DE AJUSTE EM AÇO CARBONO A FOGO, ALUMÍNIO OU INJETADO, COM MARCAÇÕES IDENTIFICADAS QUE ATENDAM A LÂMPADA RELACIONADA NESTA ESPECIFICAÇÃO E QUE PROPORCIONEM UM MELHOR RENDIMENTO DA LUMINÁRIA COM 5° DE INCLINAÇÃO. A DOBRADIÇA DEVERÁ CONTER SISTEMA PARA A LUMINÁRIA E NÃO PODE PERMITIR QUE O REFRATOR SE DESPRENDA DA LUMINÁRIA DURANTE SEU MANUSEIO.	339,80	33.960,00
36	50	UNID.	LUMINÁRIA LM-03 LUMINÁRIA FECHADA PARA USO EM SISTEMAS DE ILUMINAÇÃO DE VIAS PÚBLICAS, RUAS SECUNDÁRIAS, CORPO ÓPTICO/REFLETOR EM CHAPA DE ALUMÍNIO 1,2MM ACABAMENTO ANODIZADO RESISTENTE A INTEMPÉRIES, MODELO PROJETADO PARA O USO COM O VAPOR DE SÓDIO DE 250W, COM SOQUETE E-40. CORPO EM REFLETOR EM CHAPA DE ALUMÍNIO ESTAMPADO E ESCALONADO, TRATADO POR PROCESSO DE ABRILHANTAMENTO ELETROQUÍMICO, ANODIZADO E COM FECHAMENTO EM POLICARBONATO. PESCOÇO EL LIGA DE ALUMÍNIO, PARA ENCAIXE DE TUBOS ATÉ 49. REFRATOR EM POLICARBONATO PRISMÁTICO. SOQUETE E40. A FIXAÇÃO DA LUMINÁRIA AO BRAÇO , DEVE SER COM PARAFUSOS EM AÇO INOX. DEMAIS PARAFUSOS, PORCAS E ARRUELAS, EM LATÃO COMANDO OU AÇO INOX. A LUMINÁRIA DEVE POSSUIR FOCALIZADOR DE AJUSTE EM AÇO CARBONO A FOGO, ALUMÍNIO OU INJETADO, COM MARCAÇÕES IDENTIFICADAS QUE ATENDAM A LÂMPADA RELACIONADA NESTA ESPECIFICAÇÃO E PROPORCIONEM UM MELHOR RENDIMENTO DA LUMINÁRIA COM 5° DE INCLINAÇÃO. O FECHAMENTO DA LUMINÁRIA E NÃO PODE PERMITIR QUE O REFRATOR SE DESPRENDA DA LUMINÁRIA DURANTE O SEU MANUSEIO.	377,60	18.880,00
37	25	UNID.	LUMINÁRIA TIPO PROJETO COM TECNOLOGIA LED, CONCEITO MODULAR, PARA SER USADO EM ÁREA EXTERNA, CORPO EM ALUMÍNIO, SUPORTE DE FIXAÇÃO EM AÇO INOXIDÁVEL OU GALVANIZADO À FOGO COM AJUSTE DE INCLINAÇÃO DE 0-180°. MÓDULOS LED COM DISSIPADOR EM ALUMÍNIO, PLACA DO LED EM METAL CORE (MCPCB), LENTE DE POLICARBONATO (PE), GRAU DE PROTEÇÃO CONTRA PENETRAÇÃO DE PÓ E ÁGUA IP67, RESISTÊNCIA À IMPACTOS IK08, CONECTORES IP68 DE ENGATE RÁPIDO E SEM USO DE FERRAMENTAS. DRIVER LED DE CORRENTE CONSTANTE PROGRAMÁVEL, POTÊNCIA MÍNIMA 1500W E MÁXIMA DE 300W, TENSÃO DE OPERAÇÃO ENTRE 100 - 277 VAC, FREQUENCIA 50/60 HZ, FATOR DE POTÊNCIA >0,98, THD-I < 10%, DPS (DISPOSITIVO DE PROTEÇÃO CONTRA SURTO DE TENSÃO), POSSUIR GRAU DE PROTEÇÃO CONTRA PÓ E ÁGUA IP67. O PROJETO	1.760,00	44.000,00

H L MANICA LTDA

CNPJ: 43.633.330/0001-27

I.E: 90910704-02

AVENIDA DOS PIONEIROS 687 SALA 02 CENTRO CEP 85.470-000

CATANDUVAS - PARANA

FONE (45) 9.9136-9517 EMAIL: hllicita@hotmail.com

			DEVE POSSUIR POTÊNCIA TOTAL MÁXIMA DE 300W +/- 5%, FLUXO LUMINOSO ÚTIL MÍNIMO DE 16.500 LM PARA 150W, 19.800 LM PARA 180W E 110 LUMMENS/WATT MÍNIMO PARA LUMINÁRIA SUPERIOR A 180W. TEMPERATURA DE COR ENTRE 4.700 - 6.500K, IRC >= 70, DISTRIBUIÇÃO LUMINOSA SIMÉTRICA DE 90° E TEMPERATURA DE OPERAÇÃO ENTRE -40 → + 50°C. VIDA ÚTIL DO CONJUNTO DE 50.000 HORAS LM70, COMPROVADO PELA LM80/TM21. GARANTIA MÍNIMA CONTRA DEFEITOS DE FABRICAÇÃO DE 05 ANOS.		
38	150	UNID.	PARAFUSO ROSCA DUPLA 250MM COM ARRUELAS E DUAS PORCAS GALVANIZADO	35,90	5.385,00
39	150	UNID.	PARAFUSO ROSCA DUPLA 350MM COM ARRUELAS E DUAS PORCAS GALVANIZADO	44,00	6.600,00
40	100	UNID.	PARAFUSO ROSCA DUPLA 450MM COM ARRUELAS E DUAS PORCAS GALVANIZADO	48,00	4.800,00
41	8	UNID.	POSTE 200DAN 7,20M - PADRÃO COPEL	1.498,00	11.984,00
42	5	UNID.	POSTE 300DAN 7,20M - PADRÃO COPEL	1.850,00	9.250,00
43	5	UNID.	POSTE 75 DAN 7,20 - PADRÃO COPEL	1050,00	5.250,00
44	200	UNID.	REATOR EXTERNO PARA LÂMPADAS A VAPOR DE SÓDIO 250W/220V, GALVANIZADO A FOGO CHAPA DE AÇO MÍNIMA DE 1,20MM COM BASE PARA RELÊ, ALTO FATOR DE POTÊNCIA, NÚCLEO DE COBRE, CONTENDO CABOS EPR OU XLPE COM LUVAS PRE-ISOLADAS NAS PONTAS, PERDAS MÁXIMAS DE 24W E FATOR DE POTÊNCIA MÍNIMA DE 0,97, DEVENDO POSSUIR EM SUA LATERAL ADESIVO REFLETIVO PARA IDENTIFICAÇÃO DA POTÊNCIA DO REATOR, FUNDO BRANCO E LETRAS VERMELHAS, COM SELO PROCEL. GARANTIA MÍNIMA DE 5 ANOS.	149,90	29.980,00
45	100	UNID.	REATOR EXTERNO PARA LÂMPADAS A VAPOR DE SÓDIO 400W/220V, GALVANIZADO A FOGO CHAPA DE AÇO MÍNIMA DE 1,20MM COM BASE PARA RELÊ, ALTO FATOR DE POTÊNCIA, NÚCLEO DE COBRE, CONTENDO CABOS EPR OU XLPE COM LUVAS PRÉ-ISOLADAS NAS PONTAS, PERDAS MÁXIMAS DE 32W E FATOR DE POTÊNCIA MÍNIMA DE 0,98, DEVENDO POSSUIR EM SUA LATERAL ADESIVO REFLETIVO PARA IDENTIFICAÇÃO DA POTÊNCIA DO REATOR, FUNDO BRANCO E LETRAS VERMELHAS, COM SELO PROCEL. GARANTIA MÍNIMA DE 5 ANOS.	169,90	16.990,00
46	300	UNID.	REATOR EXTERNO PARA LÂMPADAS A VAPOR DE SÓDIO 70W/220V, GALVANIZADO A FOGO CHAPA DE AÇO MÍNIMA DE 1,20MM COM BASE PARA RELÊ, ALTO FATOR DE POTÊNCIA, NÚCLEO DE COBRE, CONTENDO CABOS EPR OU XLPE COM LUVAS PRE-ISOLADAS NAS PONTAS, PERDAS MÁXIMAS DE 12W E FATOR DE POTÊNCIA MÍNIMA DE 0,95, DEVENDO POSSUIR EM SUA LATERAL ADESIVO REFLETIVO PARA IDENTIFICAÇÃO DA POTÊNCIA DO REATOR, FUNDO BRANCO E LETRAS VERMELHAS, COM SELO PROCEL. GARANTIA MÍNIMA DE 5 ANOS.	89,90	26.970,00
47	500	UNID.	RELÊ FOTOELÉTRICO MAGNÉTICO USO EM CORRENTES ALTERNADAS INTERCAMBIÁVEL DE 220V, COM SISTEMA DE OPERAÇÃO QUE ACENDE E APAGA LÂMPADAS EM FUNÇÃO DA VARIAÇÃO DA ILUMINÂNCIA, CORPO EM POLIPROPILENO ESTABILIZADO CONTRA RAIOS ULTRAVIOLETAS PARA SUPORTAR INTEMPÉRIES, PINAGEM DE CONTATO EM LATÃO ESTANHADO PRESO AO CORPO POR SISTEMA DE REBITAGEM, COM CONTATOS DE CARGA TIPO LN QUE ACIONAM A CARGA A NOITE, CÉLULA FOTOELÉTRICA TIPO CDS COM ENCAPSULAMENTO BLINDADO DE RESPOSTA INSTANTÂNEA MONTADO NA POSIÇÃO LATERAL, FREQUÊNCIA DE 60HZ, CORRENTE MÁXIMA DE 10ª, POTÊNCIA DE 1000W EM CARGA RESISTIVA E 1800VA 220V EM CARGA INDUTIVA, FAIXA DE OPERAÇÃO DE 5 A 20 LUX PARA LIGAR E NO MÁXIMO DE 40 LUX PARA DESLIGAR, DE ACORDO COM A ABNT NBR 5123/2016, TEMPERATURA DE TRABALHO DE -5°C A + 50°C.	49,90	24.950,00

H L MANICA LTDA

CNPJ: 43.633.330/0001-27

I.E: 90910704-02

AVENIDA DOS PIONEIROS 687 SALA 02 CENTRO CEP 85.470-000

CATANDUVAS - PARANA

FONE (45) 9.9136-9517 EMAIL: hllicita@hotmail.com

48	70	UNID.	TERMINAL PRESSÃO SAPATA 120MM EM COBRE	24,90	1.743,00
49	70	UNID.	TERMINAL PRESSÃO SAPATA 250MM EM COBRE	22,50	1.575,00
50	70	UNID.	TERMINAL PRESSÃO SAPATA 35MM EM COBRE	11,80	826,00
51	50	UNID.	TERMINAL PRESSÃO SAPATA 50MM	11,50	575,00
52	50	UNID.	TERMINAL PRESSÃO SAPATA 70MM	12,60	630,00
53	100	UNID	LÂMPADA LINHA TUBULAR TRANSPARENTE, SÓDIO 150W, 2000K, E40.	44,50	4.450,00
54	400	UnID	RELE FOTO ELETRÔNICO 220W, 1800VA	39,90	15.960,00
55	300	Metros	CABO PP 2X6MM	17,50	5.250,00
56	500	unid	LÂMPADA A VAPOR DE SÓDIO, POTÊNCIA NOMINAL DE 70W/220V, ALTA PRESSÃO, BASE E-27, FORMATO TUBULAR, FLUXO LUMINOSO 6.000 LM, EFICIÊNCIA LUMINOSA 84,0 LM/W, COM VIDA MEDIANA DE 24.000 HORAS.	39,90	19.950,00
57	40	unid	Refletor de 200 w 32x24 cm	299,90	11.996,00
				TOTAL	629.021,40

VALIDADE 60 DIAS

CATANDUVAS, 06 de JANEIRO de 2023.



Documento assinado digitalmente

HEITOR LUIZ MANICA

Data: 10/01/2023 15:16:12-0300

Verifique em: <https://verificador.iti.br>

H L MANICA LTDA

CNPJ: 43.633.330/0001-27

HEITOR LUIZ MANICA

CPF: 220.381.160-91

RG: 4.019.289-1

REPRESENTANTE LEGAL

R. MATOS LTDA

CNPJ: 48.640.120/0001-80

I.E: 90974494-62

AVENIDA SÃO PAULO 326 CENTRO CEP 85.485-000

TRÊS BARRAS DO PARANÁ - PARANÁ

FONE (45) 3235-2019 EMAIL: rmatoslicita@hotmail.com

Orçamento

ITEM	QTDE	UNID.	DESCRIÇÃO DOS PRODUTOS	VALOR UNITÁRIO	VALOR TOTAL
1	12	UNID.	REFLETOR DE LED 400W, 6000K COM LENTE DE PROTEÇÃO, PARA ESTÁDIO	1.230,00	14.760,00
2	50	UNID.	BASE PARA RELÉ FOTOCÉLULA	12,30	615,00
3	100	UNID.	BOCAL DE PORCELANA E-27	9,94	994,00
4	60	UNID.	BOCAL DE PORCELANA E-40	21,50	1.290,00
5	70	UNID.	BRAÇO BR1 1,00M, GALVANIZADO A FOGO, PAREDE DE NO MÍNIMO 2,25MM, COM SAPATA, CONFORME NTC 813951	74,30	5.201,00
6	10	UNID.	BRAÇO BR2 3M, GALVANIZADO A FOGO, PAREDE DE NO MÍNIMO 3,00MM, COM SAPATA, CONFORME NTC 813952	398,00	3.980,00
7	300	M	CABO 16MM SEMI RÍGIDO	19,90	5.970,00
8	250	M	CABO 25MM SEMI RÍGIDO	32,00	8.000,00
9	400	M	CABO 35MM SEMI RÍGIDO	43,60	17.440,00
10	100	M	CABO 95MM FLEXÍVEL	112,30	11.230,00
11	500	M	CABO DE COBRE NU 35MM	40,00	20.000,00
12	200	M	CABO SEMI RÍGIDO 70MM	88,00	17.600,00
13	200	M	CABO SEMIRÍGIDO 50MM	59,90	11.980,00
14	20	UNID.	CAIXA CN COMPLETA COM ABRAÇADEIRAS DE AÇO GALVANIZADO	260,00	5.200,00
15	5	UNID.	CAIXA GNE PADRÃO COPEL COM ABRAÇADEIRAS DE AÇO GALVANIZADO	876,00	4.380,00
16	500	UNID.	CONECTOR PERFORANTE 10/95MM	17,50	8.750,00
17	100	UNID.	Refletor de led 300w	430,00	43.000,00
18	20	UNID.	CONJUNTO ISOLADOR TIPO ROLDANA DE PORCELANA ESMALTADA 72X72MM; FERRAGENS: ARMAÇÃO SECUNDARIA PESADA COM PINO E CUPILHA	18,80	376,00
19	30	UNID.	CONTACTORA 40A 220V TRIFASICA	348,60	10.458,00
20	40	UNID.	DISJUNTOR BI 50A - NEMA	108,50	4.340,00
21	40	UNID.	DISJUNTOR TRI 100A - DIN	203,50	8.140,00
22	20	UNID.	DISJUNTOR TRI 125A - DIN	433,60	8.672,00
23	20	UNID.	DISJUNTOR TRI 200A - DIN	509,50	10.190,00
24	2000	M	FIO 10MM RÍGIDO	12,80	25.600,00
25	2000	M	FIO 2,5MM FLEXÍVEL	3,12	6.240,00
26	2000	M	FIO 4MM FLEXÍVEL	4,98	9.960,00
27	2000	M	FIO 6MM FLEXÍVEL	7,10	14.200,00
28	100	UNID.	FITA ISOLANTE 20MX18MM	9,60	960,00
29	100	UNID.	GRAMPO HASTE TERRA PADRÃO COPEL	14,96	1.496,00
30	150	UNID.	HASTE DE COBRE 5/8 X 2,40M	66,00	9.900,00
31	200	UNID.	LÂMPADA A VAPOR DE SÓDIO, POTÊNCIA NOMINAL DE 250W/220V, ALTA PRESSÃO, BASE E-40, FORMATO TUBULAR, FLUXO LUMINOSO 33.000 LM, EFICIÊNCIA LUMINOSA 132,0 LM/W, COM VIDA MEDIANA DE 32.000 HORAS	51,00	10.200,00
32	100	UNID.	LÂMPADA A VAPOR DE SÓDIO, POTÊNCIA NOMINAL DE 400W/220V, ALTA PRESSÃO, BASE E-40, FORMATO TUBULAR, FLUXO LUMINOSO 56.800 LM, EFICIÊNCIA LUMINOSA 142 LM/W, COM VIDA MEDIANA DE 32.000 HORAS	61,00	6.100,00
33	200	UNID.	LÂMPADA A VAPOR METÁLICO, POTÊNCIA NOMINAL DE 250W/220V, BASE E-40, COM TUBO DE DESCARGA CERÂMICO, COM BULBO TUBULAR CLARO COM DIÂMETRO DE 48MM, COMPRIMENTO DA LÂMPADA DE 251MM, POSIÇÃO DE OPERAÇÃO UNIVERSAL, FLUXO LUMINOSO MÍNIMO DE 25.730 LM, EFICIÊNCIA LUMINOSA DE 94 LM/W, IRC DE 80, TEMPERATURA DE COR DE 4200K +/- 200K, VIDA MEDIANA DE 24.000 HORAS	71,00	14.200,00
34	100	UNID.	LÂMPADA A VAPOR METÁLICO, POTÊNCIA NOMINAL DE 400W/220V, BASE E-40, COM TUBO DE DESCARGA CERÂMICO, COM BULBO TUBULAR CLARO COM DIÂMETRO DE 59MM,	81,00	8.100,00

R. MATOS LTDA

CNPJ: 48.640.120/0001-80

I.E: 90974494-62

AVENIDA SÃO PAULO 326 CENTRO CEP 85.485-000

TRÊS BARRAS DO PARANÁ - PARANÁ

FONE (45) 3235-2019 EMAIL: rmatoslicita@hotmail.com

			COMPRIMENTO DA LAMPADA DE 270MM, POSIÇÃO DE OPERAÇÃO UNIVERSAL, FLUXO LUMINOSO MÍNIMO DE 41600 LM, EFICIÊNCIA LUMINOSA DE 101 LM/W, IRC DE 80, TEMPERATURA DE CDR DE 3000K +/- 200K, VIDA MEDIANA DE 20.000 HORAS.		
35	100	UNID.	LUMINÁRIA LM 1 - LUMINÁRIA FECHADA PARA USO EM SISTEMAS DE ILUMINAÇÃO DE VIAS PÚBLICAS, CORPO ÓPTICO/REFLETOR EM CHAPA DE ALUMÍNIO REPUXADO, POLIDO POR SISTEMA DE ABRILHANTAMENTO ELÉTROQUÍMICO ACABAMENTO ADONISADO E SELADO. MODELO PROJETADO PARA O USO COM O VAPOR DE SÓDIO DE 70W COM SOQUETE E-27 OU E-40. CORPO EM REFLETOR EM CHAPA DE ALUMÍNIO ESTAMPADO, TRATADO POR PROCESSO DE ABRILHANTAMENTO ELETROQUÍMICO, ADONISADO E COM FECHAMENTO EM POLICARBONATO. PESCOÇO EM LIGA DE ALUMÍNIO, PARA ENCAIXE DE TUBOS ATÉ 33MM O FECHAMENTO DA LUMINÁRIA DEVE SER FEITO ATRAVÉS DE PRESILHAS DE AÇO INÓX, DEMAIS PARAFUSOS, PORCAS E ARRUELAS, EM LATÃO CADMIADO OU AÇO INÓX. A LUMINÁRIA DEVE POSSUIR FOCALIZADOR DE AJUSTE EM AÇO CARBONO A FOGO, ALUMÍNIO OU INJETADO, COM MARCAÇÕES IDENTIFICADAS QUE ATENDAM A LÂMPADA RELACIONADA NESTA ESPECIFICAÇÃO E QUE PROPORCIONEM UM MELHOR RENDIMENTO DA LUMINÁRIA COM 5° DE INCLINAÇÃO A DOBRADIÇA DEVERÁ CONTER SISTEMA PARA A LUMINÁRIA E NÃO PODE PERMITIR QUE O REFRATOR SE DESPRENDA DA LUMINÁRIA DURANTE SEU MANUSEIO.	344,30	34.430,00
36	50	UNID.	LUMINÁRIA LM-03 LUMINÁRIA FECHADA PARA USO EM SISTEMAS DE ILUMINAÇÃO DE VIAS PÚBLICAS, RUAS SECUNDÁRIAS, CORPO ÓPTICO/REFLETOR EM CHAPA DE ALUMÍNIO 12MM ACABAMENTO ANODIZADO RESISTENTE A INTEMPÉRIES, MODELO PROJETADO PARA O USO COM O VAPOR DE SÓDIO DE 250W, COM SOQUETE E-40 CORPO EM REFLETOR EM CHAPA DE ALUMÍNIO ESTAMPADO E ESCALONADO, TRATADO POR PROCESSO DE ABRILHANTAMENTO ELETROQUÍMICO, ANODIZADO E COM FECHAMENTO EM POLICARBONATO. PESCOÇO EL LIGA DE ALUMÍNIO, PARA ENCAIXE DE TUBOS ATÉ 49. REFRATOR EM POLICARBONATO PRISMÁTICO. SOQUETE E40. A FIXAÇÃO DA LUMINÁRIA AO BRAÇO, DEVE SER COM PARAFUSOS EM AÇO INOX DEMAIS PARAFUSOS, PORCAS E ARRUELAS, EM LATÃO COMANDO OU AÇO INOX. A LUMINÁRIA DEVE POSSUIR FOCALIZADOR DE AJUSTE EM AÇO CARBONO A FOGO, ALUMÍNIO OU INJETADO, COM MARCAÇÕES IDENTIFICADAS QUE ATENDAM A LÂMPADA RELACIONADA NESTA ESPECIFICAÇÃO E PROPORCIONEM UM MELHOR RENDIMENTO DA LUMINÁRIA COM 5° DE INCLINAÇÃO. O FECHAMENTO DA LUMINÁRIA E NÃO PODE PERMITIR QUE O REFRATOR SE DESPRENDA DA LUMINÁRIA DURANTE O SEU MANUSEIO.	386,00	19.300,00
37	25	UNID.	LUMINÁRIA TIPO PROJETO COM TECNOLOGIA LED, CONCEITO MODULAR, PARA SER USADO EM ÁREA EXTERNA, CORPO EM ALUMÍNIO, SUPORTE DE FIXAÇÃO EM AÇO INOXIDÁVEL OU GALVANIZADO À FOGO COM AJUSTE DE INCLINAÇÃO DE 0-180°. MÓDULOS LED COM DISSIPADOR EM ALUMÍNIO, PLACA DO LED EM METAL CORE (MCPCB), LENTE DE POLICARBONATO (PE), GRAU DE PROTEÇÃO CONTRA PENETRAÇÃO DE PÓ E ÁGUA IP67, RESISTÊNCIA À IMPACTOS IK08, CONECTORES IP68 DE ENGATE RÁPIDO E SEM USO DE FERRAMENTAS, DRIVER LED DE CORRENTE CONSTANTE PROGRAMÁVEL, POTÊNCIA MÍNIMA 1500W E MÁXIMA DE 300W, TENSÃO DE OPERAÇÃO ENTRE 100 - 277 VAC, FREQUÊNCIA 50/60 HZ, FATOR DE POTÊNCIA >0,98, THD-I <	1.794,00	44.900,00

R. MATOS LTDA

CNPJ: 48.640.120/0001-80

IE: 90974494-62

AVENIDA SÃO PAULO 326 CENTRO CEP 85.485-000

TRÊS BARRAS DO PARANÁ - PARANÁ

FONE (45) 3235-2019 EMAIL: rmatoslicita@hotmail.com

			10%, DPS (DISPOSITIVO DE PROTEÇÃO CONTRA SURTO DE TENSÃO), POSSUIR GRAU DE PROTEÇÃO CONTRA PÓ E ÁGUA IP67. O PROJETO DEVE POSSUIR POTÊNCIA TOTAL MÁXIMA DE 300W +/- 5%, FLUXO LUMINOSO ÚTIL MÍNIMO DE 16.500 LM PARA 150W, 19.800 LM PARA 180W E 110 LUMMENS/WATT MÍNIMO PARA LUMINÁRIA SUPERIOR A 180W TEMPERATURA DE COR ENTRE 4.700 - 6.500K, IRC +/- 70, DISTRIBUIÇÃO LUMINOSA SIMÉTRICA DE 90° E TEMPERATURA DE OPERAÇÃO ENTRE -40 -- 50°C. VIDA ÚTIL DO CONJUNTO DE 50.000 HORAS LM70, COMPROVADO PELA LM80/TM21. GARANTIA MÍNIMA CONTRA DEFEITOS DE FABRICAÇÃO DE 05 ANOS.		
38	150	UNID.	PARAFUSO ROSCA DUPLA 250MM COM ARRUELAS E DUAS PORCAS GALVANIZADO	34,50	5.175,00
39	150	UNID.	PARAFUSO ROSCA DUPLA 350MM COM ARRUELAS E DUAS PORCAS GALVANIZADO	43,30	6.495,00
40	100	UNID.	PARAFUSO ROSCA DUPLA 450MM COM ARRUELAS E DUAS PORCAS GALVANIZADO	47,25	4.725,00
41	8	UNID.	POSTE 200DAN 7,20M - PADRÃO COPEL	1.560,00	12.480,00
42	5	UNID.	POSTE 300DAN 7,20M - PADRÃO COPEL	1.900,00	9.500,00
43	5	UNID.	POSTE 75 DAN 7,20 - PADRÃO COPEL	1.125,00	5.625,00
44	200	UNID.	REATOR EXTERNO PARA LÂMPADAS A VAPOR DE SÓDIO 250W/220V, GALVANIZADO A FOGO CHAPA DE AÇO MÍNIMA DE 1,20MM COM BASE PARA RELÊ, ALTO FATOR DE POTÊNCIA, NÚCLEO DE COBRE, CONTENDO CABOS EPR OU XLPE COM LUVAS PRE-ISOLADAS NAS PONTAS, PERDAS MÁXIMAS DE 24W E FATOR DE POTÊNCIA MÍNIMA DE 0,97, DEVENDO POSSUIR EM SUA LATERAL ADESIVO REFLETIVO PARA IDENTIFICAÇÃO DA POTÊNCIA DO REATOR, FUNDO BRANCO E LETRAS VERMELHAS, COM SELO PROCEL. GARANTIA MÍNIMA DE 5 ANOS.	154,00	30.800,00
45	100	UNID.	REATOR EXTERNO PARA LÂMPADAS A VAPOR DE SÓDIO 400W/220V, GALVANIZADO A FOGO CHAPA DE AÇO MÍNIMA DE 1,20MM COM BASE PARA RELÊ, ALTO FATOR DE POTÊNCIA, NÚCLEO DE COBRE, CONTENDO CABOS EPR OU XLPE COM LUVAS PRE-ISOLADAS NAS PONTAS, PERDAS MÁXIMAS DE 32W E FATOR DE POTÊNCIA MÍNIMA DE 0,98, DEVENDO POSSUIR EM SUA LATERAL ADESIVO REFLETIVO PARA IDENTIFICAÇÃO DA POTÊNCIA DO REATOR, FUNDO BRANCO E LETRAS VERMELHAS, COM SELO PROCEL. GARANTIA MÍNIMA DE 5 ANOS.	168,00	16.800,00
46	300	UNID.	REATOR EXTERNO PARA LÂMPADAS A VAPOR DE SÓDIO 70W/220V, GALVANIZADO A FOGO CHAPA DE AÇO MÍNIMA DE 1,20MM COM BASE PARA RELÊ, ALTO FATOR DE POTÊNCIA, NÚCLEO DE COBRE, CONTENDO CABOS EPR OU XLPE COM LUVAS PRE-ISOLADAS NAS PONTAS, PERDAS MÁXIMAS DE 12W E FATOR DE POTÊNCIA MÍNIMA DE 0,95, DEVENDO POSSUIR EM SUA LATERAL ADESIVO REFLETIVO PARA IDENTIFICAÇÃO DA POTÊNCIA DO REATOR, FUNDO BRANCO E LETRAS VERMELHAS, COM SELO PROCEL. GARANTIA MÍNIMA DE 5 ANOS.	92,00	27.600,00
47	500	UNID.	RELÊ FOTOELÉTRICO MAGNÉTICO USO EM CORRENTES ALTERNADAS INTERCAMBIÁVEL DE 220V, COM SISTEMA DE OPERAÇÃO QUE ACENDE E APAGA LÂMPADAS EM FUNÇÃO DA VARIAÇÃO DA ILUMINÂNCIA, CORPO EM POLIPROPILENO ESTABILIZADO CONTRA RAIOS ULTRAVIOLETAS PARA SUPORTAR INTEMPÉRIES, PINAGEM DE CONTATO EM LATÃO ESTANHADO PRESO AO CORPO POR SISTEMA DE REBITAGEM, COM CONTATOS DE CARGA TIPO LN QUE ACIONAM A CARGA A NOITE, CÉLULA FOTOELÉTRICA TIPO CDS COM ENCAPSULAMENTO BLINDADO DE RESPOSTA INSTANTÂNEA MONTADO NA POSIÇÃO LATERAL, FREQUÊNCIA DE 60HZ, CORRENTE MÁXIMA DE 10", POTÊNCIA DE 1000W EM CARGA RESISTIVA E 1800VA 220V EM CARGA INDUTIVA, FAIXA DE	56,00	28.000,00

R. MATOS LTDA

CNPJ: 48.640.120/0001-80

I.E: 90974494-62

AVENIDA SÃO PAULO 326 CENTRO CEP 85.485-000

TRÊS BARRAS DO PARANÁ - PARANA

FONE (45) 3235-2019 EMAIL: rmatoslicita@hotmail.com

			OPERAÇÃO DE 5 A 20 LUX PARA LIGAR E NO MÁXIMO DE 40 LUX PARA DESLIGAR, DE ACORDO COM A ABNT NBR 5123/2016. TEMPERATURA DE TRABALHO DE -5°C A + 50°C.		
48	70	UNID.	TERMINAL PRESSÃO SAPATA 120MM EM COBRE	26,00	1.820,00
49	70	UNID.	TERMINAL PRESSÃO SAPATA 250MM EM COBRE	24,00	1.680,00
50	70	UNID.	TERMINAL PRESSÃO SAPATA 35MM EM COBRE	12,50	875,00
51	50	UNID.	TERMINAL PRESSÃO SAPATA 50MM	12,50	625,00
52	50	UNID.	TERMINAL PRESSÃO SAPATA 70MM	13,10	655,00
53	100	UNID.	LÂMPADA LINHA TUBULAR TRANSPARENTE, SÓDIO 150W, 2000K, E40.	47,00	4.700,00
54	400	Unid	RELE FOTO ELETRÔNICO 220W, 1800VA	44,60	17.840,00
55	300	Metros	CABO PP 2X6MM	17,89	5.367,00
56	500	unid	LÂMPADA A VAPOR DE SÓDIO, POTÊNCIA NOMINAL DE 70W/220V, ALTA PRESSÃO, BASE E-27, FORMATO TUBULAR, FLUXO LUMINOSO 6.000 LM, EFICIÊNCIA LUMINOSA 84,0 LM/W, COM VIDA MEDIANA DE 24.000 HORAS.	42,70	21.350,00
57	40	unid	Refletor de 200 w 32x24 cm	338,00	13.520,00
				TOTAL	643.784,00

Validade 60 Dias

TRÊS BARRAS DO PARANÁ, 09 de JANEIRO de 2023.

Ricardo Guimaraes de matos

R. MATOS LTDA

CNPJ: 48.640.120/0001-80

RICARDO GUIMARAES DE MATOS

CPF: 800.591.189-03

INSTALADORA ELETRICA MOACIR LTDA
 CNPJ: 02.878.141/0001-37
 RUA LARANJEIRAS, 1299, CENTRO, QUEDAS DO IGUAÇU - PR
 (46) 3532-1484

Orçamento

ITEM	QTDE	UNID.	DESCRIÇÃO DOS PRODUTOS	VALOR UNITÁRIO	VALOR TOTAL
1	12	UNID.	REFLETOR DE LED 600W, 6000K COM LENTE DE PROTEÇÃO, PARA ESTÁDIO	1.285,60	15.427,20
2	50	UNID.	BASE PARA RELÉ FOTOCÉLULA	13,85	692,50
3	100	UNID.	BOCAL DE PORCELANA E-27	10,40	1.040,00
4	60	UNID.	BOCAL DE PORCELANA E-40	22,50	1.350,00
5	70	UNID.	BRAÇO BR1 1,00M, GALVANIZADO A FOGO, PAREDE DE NO MÍNIMO 2,25MM, COM SAPATA, CONFORME NTC 813951	77,20	5.404,00
6	10	UNID.	BRAÇO BR2 3M, GALVANIZADO A FOGO, PAREDE DE NO MÍNIMO 3,00MM, COM SAPATA, CONFORME NTC 813952	411,75	4.117,50
7	300	M	CABO 16MM SEMI RIGIDO	23,60	7.080,00
8	250	M	CABO 25MM SEMI RIGIDO	34,60	8.650,00
9	400	M	CABO 35MM SEMI RIGIDO	45,25	18.100,00
10	100	M	CABO 95MM FLEXIVEL	114,85	11.485,00
11	500	M	CABO DE COBRE NU 35MM	42,30	21.150,00
12	200	M	CABO SEMI RIGIDO 70MM	89,85	17.970,00
13	200	M	CABO SEMIRIGIDO 50MM	57,50	11.500,00
14	20	UNID.	CAIXA CN COMPLETA COM ABRAÇADEIRAS DE AÇO GALVANIZADO	262,20	5.244,00
15	5	UNID.	CAIXA GNE PADRÃO COPEL COM ABRAÇADEIRAS DE AÇO GALVANIZADO	877,25	4.386,25
16	500	UNID.	CONECTOR PERFURANTE 10/95MM	18,40	9.200,00
17	100	UNID.	Refletor de led 300w	416,50	41.650,00
18	20	UNID.	CONJUNTO ISOLADOR TIPO ROLDANA DE PORCELANA ESMALTADA 72X72MM; FERRAGENS: ARMAÇÃO SECUNDARIA PESADA COM PINO E CUPILHA.	19,75	395,00
19	30	UNID.	CONTACTORA 40A 220V TRIFASICA	349,60	10.488,00
20	40	UNID.	DISJUNTOR BI 50A - NEMA	109,30	4.372,00
21	40	UNID.	DISJUNTOR TRI 100A - DIN	205,20	8.208,00
22	20	UNID.	DISJUNTOR TRI 125A - DIN	439,70	8.794,00
23	20	UNID.	DISJUNTOR TRI 200A - DIN	521,50	10.430,00
24	2000	M	FIO 10MM RIGIDO	15,90	31.800,00
25	2000	M	FIO 2,5MM FLEXIVEL	3,75	7.500,00
26	2000	M	FIO 4MM FLEXIVEL	5,60	11.200,00
27	2000	M	FIO 6MM FLEXIVEL	7,85	15.700,00
28	100	UNID.	FITA ISOLANTE 20MX18MM	10,50	1.050,00
29	100	UNID.	GRAMPO HASTE TERRA PADRÃO COPEL	13,25	1.325,00
30	150	UNID.	HASTE DE COBRE 5/8 X 2,40M	65,30	9.795,00
31	200	UNID.	LÂMPADA A VAPOR DE SÓDIO, POTÊNCIA NOMINAL DE 250W/220V, ALTA PRESSÃO, BASE E-40, FORMATO TUBULAR, FLUXO LUMINOSO 33.000 LM, EFICIÊNCIA LUMINOSA 132,0 LM/W, COM VIDA MEDIANA DE 32.000 HORAS.	52,30	10.460,00
32	100	UNID.	LÂMPADA A VAPOR DE SÓDIO, POTÊNCIA NOMINAL DE 400W/220V, ALTA PRESSÃO, BASE E-40, FORMATO TUBULAR, FLUXO LUMINOSO 56.800 LM, EFICIÊNCIA LUMINOSA 142 LM/W, COM VIDA MEDIANA DE 32.000 HORAS.	60,20	6.020,00
33	200	UNID.	LÂMPADA A VAPOR METÁLICO, POTÊNCIA NOMINAL DE 250W/220V, BASE E-40, COM TUBO DE DESCARGA CERÂMICO, COM BULBO TUBULAR CLARO COM DIÂMETRO DE 48MM, COMPRIMENTO DA LÂMPADA DE 251MM, POSIÇÃO DE OPERAÇÃO UNIVERSAL, FLUXO LUMINOSO MÍNIMO DE 25.730 LM, EFICIÊNCIA LUMINOSA DE 94 LM/W, IRC DE 80, TEMPERATURA DE COR DE 4200K +/- 200K, VIDA MEDIANA DE 24.000 HORAS.	70,80	14.160,00
34	100	UNID.	LÂMPADA A VAPOR METÁLICO, POTÊNCIA NOMINAL DE 400W/220V, BASE E-40, COM TUBO DE DESCARGA CERÂMICO, COM BULBO TUBULAR CLARO COM DIÂMETRO DE 59MM, COMPRIMENTO DA LÂMPADA DE 270MM, POSIÇÃO DE OPERAÇÃO UNIVERSAL, FLUXO LUMINOSO MÍNIMO DE 41.600 LM, EFICIÊNCIA LUMINOSA DE 101 LM/W, IRC DE 80, TEMPERATURA DE COR DE 3000K +/- 200K, VIDA MEDIANA DE 20.000 HORAS.	82,40	8.240,00

35	100	UNID.	LUMINÁRIA LM 1 - LUMINÁRIA FECHADA PARA USO EM SISTEMAS DE ILUMINAÇÃO DE VIAS PÚBLICAS, CORPO ÓPTICO/REFLETOR EM CHAPA DE ALUMÍNIO REPUXADO, POLIDO POR SISTEMA DE ABRILHANTAMENTO ELETROQUÍMICO ACABAMENTO ADONISADO E SELADO. MODELO PROJETADO PARA O USO COM O VAPOR DE SÓDIO DE 70W COM SOQUETE E-27 OU E-40. CORPO EM REFLETOR EM CHAPA DE ALUMÍNIO ESTAMPADO, TRATADO POR PROCESSO DE ABRILHANTAMENTO ELETROQUÍMICO, ADONISADO E COM FECHAMENTO EM POLICARBONATO. PESCOÇO EM LIGA DE ALUMÍNIO, PARA ENCAIXE DE TUBOS ATÉ 33MM. O FECHAMENTO DA LUMINÁRIA DEVE SER FEITO ATRAVÉS DE PRESILHAS DE AÇO INÓX; DEMAIS PARAFUSOS, PORCAS E ARRUELAS, EM LATÃO CADMIADO OU AÇO INÓX. A LUMINÁRIA DEVE POSSUIR FOCALIZADOR DE AJUSTE EM AÇO CARBONO A FOGO, ALUMÍNIO OU INJETADO, COM MARCAÇÕES IDENTIFICADAS QUE ATENDAM A LÂMPADA RELACIONADA NESTA ESPECIFICAÇÃO E QUE PROPORCIONEM UM MELHOR RENDIMENTO DA LUMINÁRIA COM 5° DE INCLINAÇÃO. A DOBRADIÇA DEVERÁ CONTER SISTEMA PARA A LUMINÁRIA E NÃO PODE PERMITIR QUE O REFRATOR SE DESPRENDA DA LUMINÁRIA DURANTE SEU MANUSEIO.	356,80	35.680,00
36	50	UNID.	LUMINÁRIA LM-03 LUMINÁRIA FECHADA PARA USO EM SISTEMAS DE ILUMINAÇÃO DE VIAS PÚBLICAS, RUAS SECUNDÁRIAS, CORPO ÓPTICO/REFLETOR EM CHAPA DE ALUMÍNIO 1,2MM ACABAMENTO ANODIZADO RESISTENTE A INTEMPÉRIES, MODELO PROJETADO PARA O USO COM O VAPOR DE SÓDIO DE 250W, COM SOQUETE E-40. CORPO EM REFLETOR EM CHAPA DE ALUMÍNIO ESTAMPADO E ESCALONADO, TRATADO POR PROCESSO DE ABRILHANTAMENTO ELETROQUÍMICO, ANODIZADO E COM FECHAMENTO EM POLICARBONATO, PESCOÇO EM LIGA DE ALUMÍNIO, PARA ENCAIXE DE TUBOS ATÉ 49,9. REFRATOR EM POLICARBONATO PRISMÁTICO, SOQUETE E40. A FIXAÇÃO DA LUMINÁRIA AO BRAÇO, DEVE SER COM PARAFUSOS EM AÇO INOX, DEMAIS PARAFUSOS, PORCAS E ARRUELAS, EM LATÃO COMANDO OU AÇO INOX. A LUMINÁRIA DEVE POSSUIR FOCALIZADOR DE AJUSTE EM AÇO CARBONO A FOGO, ALUMÍNIO OU INJETADO, COM MARCAÇÕES IDENTIFICADAS QUE ATENDAM A LÂMPADA RELACIONADA NESTA ESPECIFICAÇÃO E PROPORCIONEM UM MELHOR RENDIMENTO DA LUMINÁRIA COM 5° DE INCLINAÇÃO. O FECHAMENTO DA LUMINÁRIA E NÃO PODE PERMITIR QUE O REFRATOR SE DESPRENDA DA LUMINÁRIA DURANTE O SEU MANUSEIO.	389,50	19.475,00
37	25	UNID.	LUMINÁRIA TIPO PROJETO COM TECNOLOGIA LED, CONCEITO MODULAR, PARA SER USADO EM ÁREA EXTERNA, CORPO EM ALUMÍNIO, SUPORTE DE FIXAÇÃO EM AÇO INOXIDÁVEL OU GALVANIZADO À FOGO COM AJUSTE DE INCLINAÇÃO DE 0-180°. MÓDULOS LED COM DISSIPADOR EM ALUMÍNIO, PLACA DO LED EM METAL CORE (MCPCB), LENTE DE POLICARBONATO (PE), GRAU DE PROTEÇÃO CONTRA PENETRAÇÃO DE PÓ E ÁGUA IP67, RESISTÊNCIA A IMPACTOS IK08, CONECTORES IP68 DE ENGATE RÁPIDO E SEM USO DE FERRAMENTAS, DRIVER LED DE CORRENTE CONSTANTE PROGRAMÁVEL, POTÊNCIA MÍNIMA 1500W E MÁXIMA DE 300W, TENSÃO DE OPERAÇÃO ENTRE 100 - 277 VAC, FREQUÊNCIA 50/60 HZ, FATOR DE POTÊNCIA >0,98, THD-I < 10%, DPS (DISPOSITIVO DE PROTEÇÃO CONTRA SURTO DE TENSÃO), POSSUIR GRAU DE PROTEÇÃO CONTRA PÓ E ÁGUA IP67. O PROJETO DEVE POSSUIR POTÊNCIA TOTAL MÁXIMA DE 300W +/- 5%, FLUXO LUMINOSO ÚTIL MÍNIMO DE 16.500 LM PARA 150W, 19.800 LM PARA 180W E 110 LUMENS/WATT MÍNIMO PARA LUMINÁRIA SUPERIOR A 180W. TEMPERATURA DE COR ENTRE 4.700 - 6.500K, IRC >= 70, DISTRIBUIÇÃO LUMINOSA SIMÉTRICA DE 90° E TEMPERATURA DE OPERAÇÃO ENTRE -40 -- 50°C. VIDA ÚTIL DO CONJUNTO	1.774,60	44.365,00

			DE 50.000 HORAS LM70, COMPROVADO PELA LM80/TM21, GARANTIA MÍNIMA CONTRA DEFEITOS DE FABRICAÇÃO DE 05 ANOS.		
38	150	UNID.	PARAFUSO ROSCA DUPLA 250MM COM ARRUELAS E DUAS PORCAS GALVANIZADO	33,85	5.077,50
39	150	UNID.	PARAFUSO ROSCA DUPLA 350MM COM ARRUELAS E DUAS PORCAS GALVANIZADO	43,85	6.577,50
40	100	UNID.	PARAFUSO ROSCA DUPLA 450MM COM ARRUELAS E DUAS PORCAS GALVANIZADO	47,80	4.780,00
41	8	UNID.	POSTE 200DAN 7,20M - PADRÃO COPEL	1.580,00	12.640,00
42	5	UNID.	POSTE 300DAN 7,20M - PADRÃO COPEL	1.880,00	9.400,00
43	5	UNID.	POSTE 75 DAN 7,20 - PADRÃO COPEL	1.118,00	5.590,00
44	200	UNID.	REATOR EXTERNO PARA LÂMPADAS A VAPOR DE SÓDIO 250W/220V, GALVANIZADO A FOGO CHAPA DE AÇO MÍNIMA DE 1,20MM COM BASE PARA RELÉ, ALTO FATOR DE POTÊNCIA, NÚCLEO DE COBRE, CONTENDO CABOS EPR OU XLPE COM LUVAS PRÉ-ISOLADAS NAS PONTAS, PERDAS MÁXIMAS DE 24W E FATOR DE POTÊNCIA MÍNIMA DE 0,97, DEVENDO POSSUIR EM SUA LATERAL ADESIVO REFLETIVO PARA IDENTIFICAÇÃO DA POTÊNCIA DO REATOR, FUNDO BRANCO E LETRAS VERMELHAS, COM SELO PROCEL, GARANTIA MÍNIMA DE 5 ANOS.	155,50	31.100,00
45	100	UNID.	REATOR EXTERNO PARA LÂMPADAS A VAPOR DE SÓDIO 400W/220V, GALVANIZADO A FOGO CHAPA DE AÇO MÍNIMA DE 1,20MM COM BASE PARA RELÉ, ALTO FATOR DE POTÊNCIA, NÚCLEO DE COBRE, CONTENDO CABOS EPR OU XLPE COM LUVAS PRÉ-ISOLADAS NAS PONTAS, PERDAS MÁXIMAS DE 32W E FATOR DE POTÊNCIA MÍNIMA DE 0,98, DEVENDO POSSUIR EM SUA LATERAL ADESIVO REFLETIVO PARA IDENTIFICAÇÃO DA POTÊNCIA DO REATOR, FUNDO BRANCO E LETRAS VERMELHAS, COM SELO PROCEL, GARANTIA MÍNIMA DE 5 ANOS.	169,50	16.950,00
46	300	UNID.	REATOR EXTERNO PARA LÂMPADAS A VAPOR DE SÓDIO 70W/220V, GALVANIZADO A FOGO CHAPA DE AÇO MÍNIMA DE 1,20MM COM BASE PARA RELÉ, ALTO FATOR DE POTÊNCIA, NÚCLEO DE COBRE, CONTENDO CABOS EPR OU XLPE COM LUVAS PRÉ-ISOLADAS NAS PONTAS, PERDAS MÁXIMAS DE 12W E FATOR DE POTÊNCIA MÍNIMA DE 0,95, DEVENDO POSSUIR EM SUA LATERAL ADESIVO REFLETIVO PARA IDENTIFICAÇÃO DA POTÊNCIA DO REATOR, FUNDO BRANCO E LETRAS VERMELHAS, COM SELO PROCEL, GARANTIA MÍNIMA DE 5 ANOS.	94,35	28.305,00
47	500	UNID.	RELÉ FOTOELÉTRICO MAGNÉTICO USO EM CORRENTES ALTERNADAS INTERCAMBIÁVEL DE 220V, COM SISTEMA DE OPERAÇÃO QUE ACENDE E APAGA LÂMPADAS EM FUNÇÃO DA VARIAÇÃO DA ILUMINÂNCIA, CORPO EM POLIPROPILENO ESTABILIZADO CONTRA RAIOS ULTRAVIOLETAS PARA SUPORTAR INTEMPÉRIES, PINAGEM DE CONTATO EM LATÃO ESTANHADO PRESO AO CORPO POR SISTEMA DE REBITAGEM, COM CONTATOS DE CARGA TIPO LN QUE ACIONAM A CARGA A NOITE, CÉLULA FOTOELÉTRICA TIPO CDS COM ENCAPSULAMENTO BLINDADO DE RESPOSTA INSTANTÂNEA MONTADO NA POSIÇÃO LATERAL, FREQUÊNCIA DE 60HZ, CORRENTE MÁXIMA DE 10 ⁴ , POTÊNCIA DE 1000W EM CARGA RESISTIVA E 1800VA 220V EM CARGA INDUTIVA, FAIXA DE OPERAÇÃO DE 5 A 20 LUX PARA LIGAR E NO MÁXIMO DE 40 LUX PARA DESLIGAR, DE ACORDO COM A ABNT NBR 5123/2016, TEMPERATURA DE TRABALHO DE -5°C A +50°C.	59,90	29.950,00
48	70	UNID.	TERMINAL PRESSÃO SAPATA 120MM EM COBRE	27,30	1.911,00
49	70	UNID.	TERMINAL PRESSÃO SAPATA 250MM EM COBRE	25,60	1.792,00
50	70	UNID.	TERMINAL PRESSÃO SAPATA 35MM EM COBRE	13,50	945,00
51	50	UNID.	TERMINAL PRESSÃO SAPATA 60MM	12,90	645,00
52	50	UNID.	TERMINAL PRESSÃO SAPATA 70MM	13,80	690,00
53	100	UNID.	LÂMPADA LINHA TUBULAR TRANSPARENTE, SÓDIO 150W, 2000K, E40.	48,90	4.890,00

54	400	Unid	RELE FOTO ELETRÔNICO 220W, 1800VA	47,80	19.120,00
55	300	Metros	CABO PP 2X6MM	16,70	5.010,00
56	500	unid	LÂMPADA A VAPOR DE SÓDIO, POTÊNCIA NOMINAL DE 70W/220V, ALTA PRESSÃO, BASE E-27, FORMATO TUBULAR, FLUXO LUMINOSO 6.000 LM, EFICIÊNCIA LUMINOSA 84,0 LM/W, COM VIDA MEDIANA DE 24.000 HORAS.	44,50	22.250,00
57	40	unid	Refletor de 200 w 32x24 cm	309,50	12.380,00
				TOTAL	663.906,45

Validade 60 Dias

02.878.141 0001-37

QUEDAS DO IGUAÇU, 10 de JANEIRO de 2023.

INSTALADORA ELÉTRICA
MOACIR LTDA

RUA LARANJEIRAS, 1299 - CENTRO
85480-000 - Quedas do Iguaçu - PR





ESTADO DO PARANÁ

Prefeitura Municipal de Três Barras do Paraná

CAPITAL DO FEIJÃO

PUBLICADO EM:

05/08/2021

Jornal AMP

Página 355

Edição 2321

Ass. Responsável

DECRETO Nº 4557/2021

Data: 04/08/2021

Súmula: Altera o artigo 1º do Decreto nº 4552/2021 de 02/08/2021 que define gestores e fiscais de contratos, e dá outras providências.

GERSO FRANCISCO GUSSO, Prefeito Municipal de Três Barras do Paraná, Estado do Paraná, no uso de suas atribuições que lhe são conferidas por lei.

DECRETA

Art. 1º. O artigo 1º do Decreto 4552/2021 de 02/08/2021 que define gestores e fiscais de contratos passa a ter a seguinte redação:

.....**Art. 1º.** Fica definido os gestores e fiscais de contratos, como abaixo especificamos:

GESTORES

- a) **DÉBORA NÁDIA PILATI VIDOR**, Secretária Municipal de Saúde, CPF/MF nº 038.501.089-37;
- b) **ELIZA BORTOLANZA**, Secretária Municipal de Educação e Cultura, CPF/MF nº 034.861.709-70.
- c) **CLEBESON BORDIM**, Secretário Municipal de Administração e Planejamento, CPF/MF nº 000.278.879-95.
- d) **VALDENIR APARECIDO RODRIGUES**, Secretário Municipal de Esportes, CPF/MF Nº 014.437.219-30.
- e) **JOÃO BATISTA DE SOUZA**, Secretário Municipal de Agricultura e Meio Ambiente, CPF/MF Nº 498.877.009-59.
- f) **WALDIR ANTONIO TODESCATTO**, Secretário Municipal de Obras, Viação e Serviços Urbanos, CPF/MF 906.363.509-59;
- g) **MARIA CRISTINA GUSSO**, Secretária Municipal de Assistência Social, CPF/MF 471.434.280-00.

FISCAIS

- a) **CLEUZA ARAÚJO COSTA**, Agente Administrativo, CPF nº 025.218.139-58, fiscal titular da Secretaria Municipal de Saúde;
- b) **DELINA GOMES DA SILVA OENNING**, Enfermeira, CPF nº 036.697.099-24, fiscal suplente da Secretaria Municipal de Saúde;
- c) **ANGELA MARIA ALBERTON LEAL**, Professora, CPF nº 044.873.109-62, fiscal titular da Secretaria Municipal de Educação e Cultura;



ESTADO DO PARANÁ

000023

Prefeitura Municipal de Três Barras do Paraná

CAPITAL DO FEIJÃO

- d) **JESSICA FERNANDA BILATTO DE FREITAS**, Professora, CPF nº 059.091.849-46, fiscal suplente da Secretaria Municipal de Educação e Cultura;
- e) **MARCIO ANDRIGO BRUSCHI**, Professor, CPF nº 020.928.179-06, fiscal suplente da Secretaria Municipal de Educação e Cultura;
- f) **ROBSON MENCATTO**, Profissional de Educação Física, CPF nº 046.192.419-62, fiscal titular da Secretaria Municipal de Esportes;
- g) **ANDRÉ LUIS THEISEN**, Profissional de Educação Física, CPF nº 577.115.770-87, fiscal suplente da Secretaria Municipal de Esportes;
- h) **DOUGLAS POLTRONIERI**, Chefe de Departamento de Controle de Frotas, CPF nº 034.712.459-36, fiscal titular da Secretaria Municipal de Administração e Planejamento;
- i) **JANDIRA SCHLLEMER**, Assistente Administrativo, CPF nº 729.232.969-15, fiscal suplente da Secretaria Municipal de Administração e Planejamento;
- j) **MARLETE DAL MAGRO**, Engenheira Agrônoma, CPF nº 502.719.979-15, fiscal titular da Secretaria Municipal de Agricultura e Meio Ambiente;
- l) **ALICE CRISTIANE GUIMARÃES ZANCHETA**, Diretora de Departamento de Meio Ambiente, CPF nº 104.446.869-67, fiscal suplente da Secretaria Municipal de Agricultura e Meio Ambiente.
- m) **SANDRA FRANCESCHINI PIZZATO**, Assistente Social, CPF nº 026.027.739-80, fiscal titular da Secretaria Municipal de Ação Social;
- n) **FERNANDO CEZIMBRA GUIMARÃES**, Professor, CPF nº 071.240.609-31, fiscal suplente da Secretaria Municipal de Ação Social;
- o) **EDENILSON GIANINI**, Fiscal de Tributos, CPF nº 620.047.789-20, fiscal titular, da Secretaria de Administração e Planejamento;
- p) **LAIR MATIAZZO**, Assistente Administrativo, CPF nº 643.054.309-91, fiscal suplente, da Secretaria de Administração;
- q) **JANAINA APARECIDA VALMORBIDA MOROSINI**, Professora, CPF nº 059.091.849-46, fiscal suplente da Secretaria Municipal de Educação e Cultura;
- r) **ADELINDA DA SILVA**, Chefe de Departamento de Almoarifado, CPF nº 989.793.029-91, fiscal titular da Secretaria Municipal de Administração e



ESTADO DO PARANÁ

000024

Prefeitura Municipal de Três Barras do Paraná

CAPITAL DO FEIJÃO

Planejamento;

- s) **JOSÉ LUIZ BERNES**, Diretor de Departamento de Limpeza Urbana, CPF nº 635.385.049-20, fiscal titular da Secretaria Municipal de Obras, Viação e Serviços Urbanos;
- t) **JANDIR LUIZ MENCATTO**, Diretor de Departamento de Limpeza Urbana CPF nº 643.626.129-04; fiscal suplente da Secretaria Municipal de Obras, Viação e Serviços Urbanos;
- u) **MARISA DE FÁTIMA TESSARI**, Diretora do Hospital Municipal, CPF nº 038.719.619-65, fiscal suplente da Secretaria Municipal de Saúde;
- v) **JULIANE BRUNETTO SANTOS**, Diretora de Departamento de Agricultura, CPF nº 011.862.810-06, fiscal titular da Secretaria Municipal de Agricultura e Meio Ambiente;

Art. 2º. Retificam-se as demais disposições do Decreto nº 4552/2021 de 02/08/2021.

Art. 3º. Este Decreto entrará em vigor na data de sua publicação, revogadas as disposições em contrário.

Gabinete do Prefeito Municipal de Três Barras do Paraná, em 04 de agosto de 2021.

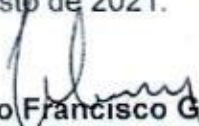
Gerso Francisco Gusso
Prefeito Municipal



Prefeitura Municipal de Três Barras do Paraná
ESTADO DO PARANÁ

000025

Três Barras do Paraná/PR 19 de janeiro de 2023.

DE: Gabinete do Prefeito Municipal
PARA: Secretaria da Fazenda/Departamento de Contabilidade
Departamento de Licitações
Assessoria jurídica

Preliminarmente a autorização solicitada, o presente processo deverá tramitar pelos setores competentes com vistas:

- a) Indicação de recursos de ordem orçamentária para fazer face a despesa;
- b) Elaboração de Impacto Orçamentário Financeiro;
- c) Elaboração da minuta do instrumento convocatório da licitação.
- d) Ao exame e aprovação da minuta indicada no item "c".

Após, voltem-me conclusos.

GERSO FRANCISCO GUSSO
Prefeito Municipal



000026

Prefeitura Municipal de Três Barras do Paraná
ESTADO DO PARANÁ

REMESSA

Conforme manifestação do Exmo. Sr. Prefeito no Processo Administrativo nº 13/2023 (página 25), remeto os Autos ao:

- a) Departamento de Contabilidade para manifestação sobre o solicitado no item "a" do referido memorando.
- b) Secretaria Municipal de Finanças para manifestação sobre o solicitado no item "b" do referido memorando.

Três Barras do Paraná/PR, 19 de janeiro de 2023.

VANESSA MACAGNAN ACUNHA OENNING
Diretora do Departamento de Licitações



ESTADO DO PARANÁ

006027

Prefeitura Municipal de Três Barras do Paraná

CAPITAL DO FEIJÃO

Três Barras do Paraná, 23 de janeiro de 2023.

De: Dpto de Contabilidade

Para: Prefeito Municipal

Excelentíssimo Senhor,

Em atenção ao contido no Processo Administrativo sob nº 013/2023, em especial, as páginas nº 025 e 026, informa a existência de previsão orçamentária suficiente para a realização das despesas pretendidas até o limite requerido, ou seja, R\$ 645.322,75 (seiscentos e quarenta e cinco mil, trezentos e vinte e dois reais e setenta e cinco centavos), conforme dotação abaixo relacionada:

a) 05.02.15.452.0007.2.015.000.3.3.90.30.00

Atenciosamente,

Leomar A. Rotta
Contador
CRC N° PR - 052743/O



CAPITAL DO FELIÃO

Prefeitura Municipal de Três Barras do Paraná
ESTADO DO PARANÁ

000028

Três Barras do Paraná/PR, 23 de janeiro de 2023.

De: Secretaria Municipal da Fazenda
Para: Prefeito Municipal

Excelentíssimo Senhor,

De posse do Processo Administrativo com o objetivo de "REGISTRO DE PREÇOS PARA FUTURA E EVENTUAL AQUISIÇÃO DE MATERIAIS ELÉTRICOS E ELETRÔNICOS PARA USO NA MANUTENÇÃO ELÉTRICA NA REDE DE ILUMINAÇÃO PÚBLICA E NOS BENS DE DOMÍNIO PÚBLICO DO MUNICÍPIO DE TRÊS BARRAS DO PARANÁ" passamos a analisar o IMPACTO ORÇAMENTÁRIO FINANCEIRO.

Consta no processo a informação do Departamento de Contabilidade, a qual relata a existência de dotação orçamentária suficiente para a contabilização do valor requerido.

O valor máximo apresentado na solicitação da abertura de procedimento licitatório e fixado na solicitação R\$ 645.322,75 (Seiscentos e quarenta e cinco mil trezentos e vinte e dois reais e setenta e cinco centavos) está dentro dos limites orçamentários desta municipalidade, sendo o mesmo compatível com as condições financeiras, podendo ser devidamente suportado sem causar prejuízos às ações em execução, atendendo dessa forma, o disposto no artigo 16 da Lei Complementar nº 101/2000 (Lei de Responsabilidade Fiscal).

Respeitosamente,

CARMEN BRANDINI FONGARO
Secretária Municipal da Fazenda



000029

Prefeitura Municipal de Três Barras do Paraná
ESTADO DO PARANÁ

TERMO DE RECEBIMENTO E JUNTADA

Certifico que recebi e juntei, nesta data, oriundo do Departamento de Contabilidade e da Secretaria de Finanças, os autos relativos ao Processo Administrativo nº 13/2023 atendendo aos itens "a" e "b" da manifestação do Sr. Prefeito (pág. 25).

Três Barras do Paraná/PR, 23 de janeiro de 2023.

Vanessa M. A. Acunha Oenning
VANESSA MACAGNAN ACUNHA OENNING
Diretora do Departamento de Licitações



ESTADO DO PARANÁ

Prefeitura Municipal de Três Barras do Paraná

000030

CAPITAL DO FEIJÃO

PUBLICADO EM:

27/12/2022

Jornal AMP

Página 138

Edição 2675

Lucy
Ass. Responsável

DECRETO Nº 5185/2022

Data: 26/12/2022

Súmula: Nomeia pregoeiro e membros da Equipe de Apoio e dá outras providências.

GERSO FRANCISCO GUSSO, Prefeito do Município de Três Barras do Paraná, Estado do Paraná, no uso da competência prevista no inciso II, do artigo 30 da Constituição Federal, bem como as atribuições de que trata o inciso V, do artigo 56 da Lei Orgânica do Município e, para cumprir o disposto no artigo 37, inciso XXI, da Constituição Federal, com observância do disposto nas Leis federais nº 8.666, de 21 de junho de 1993 e nº 10.520, de 17 de julho de 2002.

DECRETA

Art. 1º. Fica nomeado e designado o Pregoeiro do Município de Três Barras do Paraná, Estado do Paraná, para o período de 05 de janeiro de 2023, até 31 de dezembro de 2023, com a finalidade de dirigir e julgar os procedimentos licitatórios na modalidade Pregão previstos na Lei Federal nº 10.520/2002, o seguinte servidor:

Pregoeiro (a): VANESSA MACAGNAN ACUNHA
OENNING – CPF nº 068.960.809-81

Parágrafo Único. Quando das situações de impedimentos ou ausências do Pregoeiro assumira como Pregoeiro o 1º Membro Titular e convocará na ordem desta designação, caso julgar necessário, um membro suplente para auxiliar os trabalhos.

Art. 2º. Fica igualmente, nomeados e designados a Equipe de Apoio dos Pregoeiros do Município de Três Barras do Paraná, Estado do Paraná, com a finalidade de auxiliar nos trabalhos relativos aos procedimentos licitatórios na modalidade Pregão prevista na Lei Federal nº 10.520/2002, A Equipe de Apoio será composta pelos seguintes servidores:

1º Membro Titular: VIVIANE RODRIGUES – CPF 033.631.199-09;

2º Membro Titular: FERNANDO HENRIQUE PIZZATO – CPF nº 081.574.749-73;

1º Membro Suplente: MIRIA KUHNEN MENCATTO - CPF nº 076.456.549-45.

Parágrafo Único. O membro suplente da Equipe de Apoio somente atuará nas situações de impedimentos ou ausência dos membros titulares ou quando houver a necessidade de mais pessoas para auxiliar o Pregoeiro. Os membros suplentes da Equipe de Apoio serão convocados pelo Pregoeiro, quando da necessidade, na quantidade em que necessitar.

Art. 3º. A investidura do Pregoeiro e Equipe de Apoio será de 05/01/2023, até 31/12/2023, vedada a recondução da totalidade de seus membros para o período subsequente.

Av. Brasil, 245 - Fone/Fax: (45) 3235-1212 - CEP 85485-000 - Três Barras do Paraná - PR

CNPJ 78.121.936/0001-68 - E-mail: prefeitura@tresbarras.pr.gov.br



ESTADO DO PARANÁ

000031

Prefeitura Municipal de Três Barras do Paraná

CAPITAL DO FEIJÃO

Parágrafo único. Com base no § 2º e 3º do Art. 1º, da Lei Municipal nº 1254/15, de 22/05/15, combinada com a Lei Municipal nº 2319/2022 de 09/08/2022 que acrescentam dispositivos a Lei nº 085/94, fica concedido um percentual de 50% (cinquenta por cento) aos membros titulares, e 30% (trinta por cento), ao membro suplente sobre o vencimento base.

Art. 4º. Este Decreto entra em vigor na data de sua publicação, revogadas as disposições contrárias, surtindo seus efeitos a partir de 05 de janeiro de 2023.

Gabinete do Prefeito Municipal de Três Barras do Paraná/PR, em 26 de dezembro de 2022.

GERSO FRANCISCO GUSO
Prefeito Municipal



MINUTA DE EDITAL DE PREGÃO ELETRÔNICO Nº XX/2023
PROCESSO ADMINISTRATIVO Nº 13/2023
SISTEMA DE REGISTRO DE PREÇOS

TIPO DE AVALIAÇÃO: MENOR PREÇO
MODO DE DISPUTA: ABERTO

1. PREÂMBULO

1.1. O MUNICÍPIO DE TRÊS BARRAS DO PARANÁ, Pessoa Jurídica de Direito Público Interno, inscrito no Cadastro Nacional de Pessoas Jurídicas (CNPJ/MF) sob o nº 78.121.936/0001-68, torna público para conhecimento dos interessados que, na forma da Lei nº 10.520, de 17 de julho de 2002, subsidiada pela Lei nº 8.666, de 21 de junho de 1993, com alterações posteriores, Lei Complementar nº 123, de 14 de dezembro de 2006, com alterações posteriores, e Decreto Federal nº 10.024, de 20 de setembro de 2019 e Lei Complementar Municipal 03 de 27 de maio de 2021, realizará licitação na modalidade **PREGÃO**, forma **ELETRÔNICA**, tipo avaliação **MENOR PREÇO**, empreitada por preço **UNITÁRIO**, objetivando a proposta mais vantajosa para **REGISTRO DE PREÇOS**, visando a **FUTURA E EVENTUAL AQUISIÇÃO DE MATERIAIS ELÉTRICOS E ELETRÔNICOS PARA USO NA MANUTENÇÃO ELÉTRICA NA REDE DE ILUMINAÇÃO PÚBLICA E NOS BENS DE DOMÍNIO PÚBLICO DO MUNICÍPIO DE TRÊS BARRAS DO PARANÁ**.

1.2. O recebimento das propostas será até às Xh do dia XX DE XXXXX DE 2023.

1.3. A abertura das propostas terá início às Xh do dia XX DE XXXXX DE 2023.

1.4. A sessão de disputa dos preços terá início às Xh do dia XX DE XXXXX DE 2023.

1.5. O local para realização dos atos relativos a esta licitação será o Portal da Bolsa de Licitações do Brasil – BLL (www.bll.org.br) "acesso identificado no link – licitações".

1.6. Para todas as referências de tempo será observado o horário de Brasília-DF.

1.6.1. O licitante interessado deverá observar as datas e horários limites previstos nos itens 1.2, 1.3 e 1.4 deste Edital.

1.7. Se no dia supracitado não houver expediente, ocorrer feriado ou fatos que impeçam a realização da sessão pública, a mesma ocorrerá no primeiro dia útil subsequente em que houver expediente no Município de Três Barras do Paraná, no mesmo local e horários, ou em outro a ser definido pelo pregoeiro e devidamente informado aos interessados.

1.8. O Pregão Eletrônico será realizado em sessão pública, por meio da internet, mediante condições de segurança – criptografia e autenticação – em todas as suas fases através do Sistema de Pregão Eletrônico (licitações) da Bolsa de Licitações e Leilões do Brasil. A utilização do sistema de pregão eletrônico da Bolsa de Licitações e Leilões do Brasil está consubstanciada nos §§ 2º e 3º do Artigo 2º da Lei nº 10.520, de 17 de julho de 2002.

1.8.1. O sistema de pregão eletrônico da Bolsa de Licitações e Leilões do Brasil é certificado digitalmente por autoridade certificadora credenciada no âmbito da Infra Estrutura de Chaves Públicas Brasileira – ICP Brasil.

1.9. Os trabalhos serão conduzidos por pregoeiro designado pelo Município de Três Barras do Paraná, mediante a inserção e monitoramento de dados gerados ou transferidos para o aplicativo "Licitações Públicas" consoante na página da internet da Bolsa de Licitações e Leilões do Brasil.

2. DO OBJETO



CAPITAL DO FELIÃO

Prefeitura Municipal de Três Barras do Paraná
ESTADO DO PARANÁ

000033

2.1. A presente licitação tem por objeto **REGISTRO DE PREÇOS PARA FUTURA E EVENTUAL AQUISIÇÃO DE MATERIAIS ELÉTRICOS E ELETRÔNICOS PARA USO NA MANUTENÇÃO ELÉTRICA NA REDE DE ILUMINAÇÃO PÚBLICA E NOS BENS DE DOMÍNIO PÚBLICO DO MUNICÍPIO DE TRÊS BARRAS DO PARANÁ**, observada as características e demais condições definidas neste edital e seus anexos.

2.2. Os materiais a ser ofertados/entregues deverão **atender rigorosamente a quantidade e exigências técnicas constantes no Termo de Referência (Anexo VI)**.

2.3. As especificações e detalhamentos do objeto, termos e condições estão estabelecidas neste edital, bem como no Termo de Referência (Anexo VI).

2.4. A licitante para a qual for adjudicado (apresentarem o menor preço) os itens constantes do ANEXO I e convocadas para a assinatura da Ata de Registro de Preços, obterão apenas o direito de preferência e não de exclusividade do fornecimento dos referidos itens até o término da sua vigência.

2.4.1. O Município de Três Barras do Paraná não se obriga a adquirir os itens relacionados dos licitantes vencedores, podendo até realizar licitação específica para aquisição do objeto, hipótese em que, em igualdade de condições, o beneficiário do registro terá preferência, respeitada a legislação relativa às licitações.

2.5. A quantidade de materiais a ser entregues é estimada naquela descrita no ANEXO VI deste edital, não estando o Município obrigado a retirar a totalidade e nem mesmo tão somente aquela, por se tratar de estimativa, sendo que será requerida a entrega somente da quantidade necessária para atendimento das necessidades atestadas pela secretaria solicitante.

3. DOTAÇÃO ORÇAMENTÁRIA

3.1. As despesas decorrentes desta licitação correrão por conta da(s) dotação(ões) orçamentária(s):

- a) 05.02.15.452.0007.2.015.000.3.3.90.30.00

4. FUNDAMENTAÇÃO LEGAL

4.1. O Edital da presente licitação pública reger-se-á, principalmente, pelos comandos legais seguintes:

- a) Lei Federal nº 8.666, de 21 de junho de 1993, e suas alterações;
- b) Lei Federal nº 10.520, 17 de julho de 2002;
- c) Decreto Federal nº 10.024, de 20 de setembro de 2019;
- d) Lei Complementar nº 123, de 14 de dezembro de 2006, e suas alterações;
- e) Decreto Municipal nº 2.846, de 12 de abril de 2017;
- f) Lei Complementar Municipal 03 de 27 de maio de 2021;
- g) Lei Complementar Municipal 04 de 13 de julho de 2022;
- h) Decreto Municipal nº 5185, de 26 de dezembro de 2022.

5. DA PARTICIPAÇÃO NA LICITAÇÃO

5.1. A participação no pregão na forma eletrônica se dará por meio da digitação da senha pessoal e intransferível do representante credenciado (operador da corretora de mercadorias) e subsequente encaminhamento da proposta de preços, exclusivamente por meio do sistema eletrônico, observados data e horário limite estabelecidos.

5.2. Caberá ao licitante acompanhar as operações no sistema eletrônico durante a sessão pública do pregão, ficando responsável pelo ônus decorrente da perda de negócios diante da inobservância de quaisquer mensagens emitidas pelo sistema ou da desconexão do seu representante.

2/40



CAPITAL DO FELIÃO

Prefeitura Municipal de Três Barras do Paraná
ESTADO DO PARANÁ

5.3. O licitante responsabiliza-se exclusiva e formalmente pelas transações efetuadas em seu nome, assume como firmes e verdadeiras suas propostas e seus lances, inclusive os atos praticados diretamente ou por seu representante, excluída a responsabilidade do provedor do sistema ou do Município de Três Barras do Paraná por eventuais danos decorrentes de uso indevido das credenciais de acesso, ainda que por terceiros.

5.4. Poderão participar desta licitação empresas que:

5.4.1. Estejam legalmente constituídas e enquadradas no regime de Microempresa e/ou Empresa de Pequeno Porte, qualificada como tais, nos termos do Artigo 3º da Lei Complementar nº 123/2006, e desempenhem atividade pertinente e compatível com o objeto deste Pregão.

5.4.2. Atendam os requisitos de classificação das propostas exigidos neste Edital;

5.4.3. Comproven possuir os documentos de habilitação requeridos.

5.5. Como requisito para a participação na licitação, a licitante deverá manifestar, através de declarações, que cumpre os requisitos de habilitação e que sua proposta está em conformidade com as exigências previstas neste Edital e que a empresa está enquadrada no regime de microempresa (ME) e/ou empresa de pequeno porte (EPP).

5.5.1. Em atendimento ao artigo 48, I, da Lei Complementar nº 123/2006 combinada com a Lei Complementar Municipal 03/2021 e Lei Complementar Municipal 04/2022, esta licitação é de participação exclusiva de Microempreendedor Individual (MEI), Microempresa (ME) e Empresa de Pequeno Porte (EPP) sediada nas Regiões Oeste e Sudoeste do Estado do Paraná e Municípios Limitrofes, ou seja, enquadradas nos termos das leis retro citadas.

5.5.1.1. Em atendimento ao disposto na Lei Complementar Municipal nº 03 de 27 de maio de 2021 podem participar da disputa dos itens desta licitação Microempreendedores Individuais, Microempresas e Empresas de Pequeno Porte sediadas nos Municípios: OESTE: Assis Chateaubriand, Diamante D'Oeste, Entre Rios do Oeste, Formosa do Oeste, Guaíra, Iracema do Oeste, Jesuítas, Marechal Cândido Rondon, Maripá, Mercedes, Nova Santa Rosa, Ouro Verde do Oeste, Palotina, Pato Bragado, Quatro Pontes, Santa Helena, São José das Palmeiras, São Pedro do Iguaçu, Terra Roxa, Toledo, Tupãssi, Anahy, Boa Vista da Aparecida, Braganey, Cafelândia, Campo Bonito, Capitão Leônidas Marques, Cascavel, Catanduvas, Corbélia, Diamante do Sul, Guaraniáçu, Ibema, Iguatu, Lindoeste, Nova Aurora, Santa Lúcia, Santa Tereza do Oeste, Três Barras do Paraná, Céu Azul, Foz do Iguaçu, Itaipulândia, Matelândia, Medianeira, Missal, Ramilândia, Santa Terezinha de Itaipu, São Miguel do Iguaçu, Serranópolis do Iguaçu, Vera Cruz do Oeste. SUDOESTE: Ampére, Bela Vista da Caroba, Capanema, Pérola d'Oeste, Planalto, Pranchita, Realeza, Santa Izabel do Oeste, Barracão, Boa Esperança do Iguaçu, Bom Jesus do Sul, Cruzeiro do Iguaçu, Dois Vizinhos, Enéas Marques, Flor da Serra do Sul, Francisco Beltrão, Manfrinópolis, Marmeleiro, Nova Esperança do Sudoeste, Nova Prata do Iguaçu, Pinhal de São Bento, Renascença, Salgado Filho, Salto do Lontra, Santo Antônio do Sudoeste, São Jorge d'Oeste, Verê, Bom Sucesso do Sul, Chopinzinho, Coronel Vivida, Itapejara d'Oeste, Mariópolis, Pato Branco, São João, Saudade do Iguaçu, Sulina, Vitorino, Município Limitrofe: Quedas do Iguaçu

5.5.1.2. A participação na disputa pelos itens são expressamente destinados à Microempreendedores Individuais, Microempresas e Empresas de Pequeno Porte sediadas nas regiões Oeste e Sudoeste do Estado do Paraná e Municípios Limitrofes, para licitante que não se enquadra na definição legal reservada a essas categorias, configura fraude ao certame, sujeitando a mesma à aplicação de penalidade de impedimento de licitar e contratar com a Administração Pública, sem prejuízo das multas previstas neste Edital e das demais cominações legais



5.6. É vedada a participação de:

- 5.6.1. Consórcios de empresas, qualquer que seja sua forma de constituição;
- 5.6.2. Empresas declaradas inidôneas para licitar ou contratar com qualquer órgão ou entidade da Administração Pública Direta ou Indireta, nas esferas Federal, Estadual ou Municipal;
- 5.6.3. Empresas impedidas de licitar ou contratar com o Município de Três Barras do Paraná;
- 5.6.4. Empresas com falência decretadas ou concordatárias;
- 5.6.5. Empresas estrangeiras que não funcionem no país;
- 5.6.6. Empresas das quais participe, seja a que título for, servidor público municipal ou ocupante de cargo de confiança no Município de Três Barras do Paraná/PR (Art. 9 da Lei 8666/93);
- 5.6.7. Que não atendam às condições deste Edital e seus anexos;
- 5.6.8. Organizações da Sociedade Civil de Interesse Público – OSCIP, atuando nessa condição (Acórdão nº 746/2014-TCU-Plenário).

5.7. Ressalta-se que o não cumprimento desta etapa acarretará a desclassificação da licitante.

6. ELEMENTOS INSTRUTORES

6.1. O caderno de Instruções para esta licitação está disponível aos interessados no Departamento de Licitações do Município de Três Barras do Paraná, sito à AVENIDA BRASIL, 245, CENTRO, TRÊS BARRAS DO PARANÁ/PR, no horário de expediente, das 08h às 12h e das 13h30 às 17h30.

6.2. Os interessados no certame também poderão ter acesso ao Edital através do Portal de Transparência localizado no site do Município de Três Barras do Paraná/PR, ou seja, www.tresbarras.pr.gov.br, ou www.bll.org.br.

7. DO CREDENCIAMENTO

7.1. O licitante deverá estar credenciado, de forma direta ou através de empresas associadas à Bolsa de Licitações do Brasil, até no mínimo uma hora antes do horário fixado no edital para o recebimento das propostas.

7.2. Para poder participar do certame e usufruir dos benefícios previstos na Lei Complementar nº 123/2006, as microempresas, empresas de pequeno porte e microempreendedor individual (quando for o caso permitido pra MEI), **deverão identificar o seu enquadramento**, informando em campo próprio do cadastramento da proposta inicial de preço a ser digitada no sistema.

7.2.1. A microempresa ou empresa de pequeno porte, além de apresentar declaração de enquadramento e certidão simplificada emitida pela Junta Comercial para fins de habilitação, deverá quando do cadastramento da proposta inicial de preço a ser digitada no sistema, verificar nos dados cadastrais se assinalou o regime ME/EPP no sistema conforme o seu regime de tributação para fazer valer o direito aos benefícios estatuídos pela Lei Complementar nº 123/2006.

7.3. CREDENCIAMENTO NO SISTEMA DE LICITAÇÕES DA BOLSA DE LICITAÇÕES E LEILÕES

7.3.1. A participação do licitante no pregão eletrônico se dará por meio de participação direta ou através de empresas associadas à BLL-Bolsa de Licitações do Brasil, a qual deverá manifestar, por meio de seu operador designado, em campo próprio do sistema, pleno conhecimento,

4/40



aceitação e atendimento as exigências de habilitação previstas no Edital.

7.3.2. O acesso do operador ao pregão, para efeito de encaminhamento de proposta de preços e lances sucessivos de preços, em nome do licitante, somente se dará mediante prévia definição de senha privativa.

7.3.3. A chave de identificação e a senha dos operadores poderão ser utilizados em qualquer pregão eletrônico, salvo quando canceladas por solicitação do credenciado ou por iniciativa da BLL – Bolsa de Licitações do Brasil.

7.3.4. É de exclusiva responsabilidade do usuário o sigilo da senha, bem como seu uso em qualquer transação efetuada diretamente ou por seu representante, não cabendo a BLL- Bolsa de Licitações do Brasil a responsabilidade por eventuais danos decorrentes de uso indevido da senha, ainda que por terceiros.

7.3.5. O credenciamento do fornecedor e seu representante legal junto ao sistema eletrônico implica a responsabilidade legal pelos atos praticados e a presunção de capacidade técnica para realização das transações inerentes ao pregão eletrônico.

7.3.6. Qualquer dúvida em relação ao acesso no sistema operacional poderá ser esclarecido através de empresa associada ou da Bolsa de Licitações do Brasil, por contato pelo telefone (41) 3097-4600 ou pelo e-mail contato@bll.org.br.

8. FORMA DE APRESENTAÇÃO DA PROPOSTA E DOS DOCUMENTOS DE HABILITAÇÃO

8.1. Os licitantes encaminharão, exclusivamente por meio do sistema, concomitantemente com os documentos de habilitação exigidos neste edital, proposta com a descrição do objeto ofertado e o preço, até a data e horário estabelecidos para o fim do recebimento das propostas, quando, então, encerrar-se-á automaticamente a etapa de envio dessa documentação.

8.2. O envio da proposta, acompanhada dos documentos de habilitação exigidos neste Edital, ocorrerá por meio de chave de acesso e senha.

8.3. Incumbirá ao licitante acompanhar as operações no sistema eletrônico durante a sessão pública do Pregão, ficando responsável pelo ônus decorrente da perda de negócios, diante da inobservância de quaisquer mensagens emitidas pelo sistema ou de sua desconexão.

8.4. Até a abertura da sessão pública, os licitantes poderão retirar ou substituir a proposta e os documentos de habilitação anteriormente inseridos no sistema.

8.5. Não será estabelecida, nessa etapa do certame, ordem de classificação entre as propostas apresentadas, o que somente ocorrerá após a realização dos procedimentos de negociação e julgamento da proposta.

8.6. Os documentos que compõem a proposta e a habilitação do licitante melhor classificado somente serão disponibilizados para avaliação do pregoeiro e para acesso público após o encerramento do envio de lances.

9. DO PREENCHIMENTO DA PROPOSTA

9.1. O licitante deverá enviar sua proposta mediante o preenchimento, no sistema eletrônico, dos seguintes campos:

- a) Valor Unitário;
- b) Marca..

9.1.1. Caso a marca possa identificar a proposta, este campo pode ser preenchido com

5/40



informações tais como: "a definir" ou "não se aplica", para que a proponente não seja desclassificada, conforme item 10.3 do edital.

9.2. Todas as especificações do objeto contidas na proposta vinculam a Contratada.

9.3. Nos valores propostos estarão inclusos todos os custos operacionais, encargos previdenciários, trabalhistas, tributários, comerciais e quaisquer outros que incidam direta ou indiretamente no fornecimento dos bens.

9.4. Nos preços ofertados, tanto na proposta inicial, quanto na etapa de lances, serão de exclusiva responsabilidade do licitante, não lhe assistindo o direito de pleitear qualquer alteração, sob alegação de erro, omissão ou qualquer outro pretexto.

9.5. O prazo de validade da proposta não será inferior a 60 (sessenta) dias, a contar da data de sua apresentação.

9.6. Os licitantes devem respeitar os preços máximos estabelecidos nas normas de regência de contratações públicas federais, quando participarem de licitações públicas.

9.7. O descumprimento das regras supramencionadas pela Administração por parte dos contratados pode ensejar a fiscalização dos órgãos de controle interno e externo e, após o devido processo legal, gerar as seguintes consequências: (i) assinatura de prazo para a adoção das medidas necessárias ao exato cumprimento da lei, nos termos do art. 71, inciso IX, da Constituição Federal; ou (ii) condenação dos agentes públicos responsáveis e da empresa contratada ao pagamento dos prejuízos ao erário, caso verificada a ocorrência de superfaturamento por sobrepreço na execução do contrato.

10. DA ABERTURA DA SESSÃO, CLASSIFICAÇÃO DAS PROPOSTAS E FORMULAÇÃO DE LANCES

10.1. A abertura da presente licitação dar-se-á em sessão pública, por meio de sistema eletrônico, na data, horário e local indicados neste Edital.

10.2. O pregoeiro verificará as propostas apresentadas, desclassificando desde logo aquelas que não estejam em conformidade com os requisitos estabelecidos neste Edital, que contenham vícios insanáveis ou não apresentem as especificações técnicas exigidas no Termo de Referência.

10.3. Também será desclassificada a proposta que possa ser identificada.

10.3.1. Qualquer forma de identificação da proponente, tais como: marcas, cabeçalhos e rodapés, CNPJ, timbre, logotipos, entre outros, será motivo de desclassificação da proposta.

10.3.2. A desclassificação será sempre fundamentada e registrada no sistema, com acompanhamento em tempo real por todos os participantes.

10.3.3. A não desclassificação da proposta não impede o seu julgamento definitivo em sentido contrário, levado a efeito na fase de aceitação.

10.4. O sistema ordenará automaticamente as propostas classificadas, sendo que somente estas participarão da fase de lances.

10.5. O sistema disponibilizará campo próprio para troca de mensagens entre o pregoeiro e os licitantes.

10.6. Iniciada a etapa competitiva, os licitantes deverão encaminhar lances exclusivamente por meio do sistema eletrônico, sendo imediatamente informados do seu recebimento e do valor consignado no registro.



CAPITAL DO FÉLÍAO

Prefeitura Municipal de Três Barras do Paraná
ESTADO DO PARANÁ

000038

- 10.7. O lance deverá ser ofertado pelo valor unitário do item.
- 10.8. Os licitantes poderão oferecer lances sucessivos, observando o horário fixado para abertura da sessão e as regras estabelecidas no edital.
- 10.9. O licitante somente poderá oferecer lance de valor inferior ao último por ele ofertado e registrado pelo sistema.
- 10.10. O intervalo mínimo de diferença de valores ou percentuais entre os lances, que incidirá tanto em relação aos lances intermediários quanto em relação à proposta que cobrir a melhor oferta deverá ser livre, cabendo aos licitantes a responsabilidade da sua oferta apresentada.**
- 10.11. O intervalo entre os lances enviados pelo mesmo licitante não poderá ser inferior a 20 (vinte) segundos e o intervalo entre lances não poderá ser inferior a 3 (três) segundos, sob pena de serem automaticamente descartados pelo sistema os respectivos lances.
- 10.12. Será adotado para o envio de lances no pregão eletrônico o modo de disputa "aberto", em que os licitantes apresentarão lances públicos e sucessivos, com prorrogações.
- 10.13. A etapa de lances dos itens selecionados e liberados para lances na sessão pública terá duração de 10 (dez) minutos e, após isso, será prorrogada automaticamente pelo sistema quando houver lance ofertado nos últimos 2 (dois) minutos do período de duração da sessão pública.
- 10.14. A prorrogação automática da etapa de lances, de que trata o item anterior, será de 2 (dois) minutos e ocorrerá sucessivamente sempre que houver lances enviados nesse período de prorrogação, inclusive no caso de lances intermediários.
- 10.15. Não havendo novos lances na forma estabelecida nos itens anteriores, a sessão pública encerrar-se-á automaticamente.
- 10.16. Encerrada a fase competitiva sem que haja a prorrogação automática pelo sistema, poderá o pregoeiro, assessorado pela Equipe de Apoio, justificadamente, admitir o reinício da sessão pública de lances, sem prola da consecução do melhor preço.
- 10.17. Não serão aceitos dois ou mais lances de mesmo valor, prevalecendo aquele que for recebido e registrado em primeiro lugar.
- 10.18. Durante o transcurso da sessão pública, os licitantes serão informados, em tempo real, do valor de menor lance registrado, vedada a identificação do licitante.
- 10.19. No caso de desconexão com o Pregoeiro, no decorrer da etapa competitiva do pregão, o sistema eletrônico poderá permanecer acessível aos licitantes para a recepção dos lances.
- 10.20. Quando a desconexão do sistema eletrônico para o Pregoeiro persistir por tempo superior a 10 (dez) minutos, a sessão pública será suspensa e reiniciada somente após decorridas 24 (vinte e quatro) horas da comunicação do fato pelo pregoeiro aos participantes, no sítio eletrônico utilizado para divulgação.
- 10.21. O critério de julgamento adotado será o de **MENOR PREÇO POR ITEM** conforme definido neste Edital e seus anexos.
- 10.22. Caso o licitante não apresente lances, concorrerá com o valor de sua proposta inicial.
- 10.23. Encerrada a etapa de envio de lances da sessão pública, o pregoeiro deverá encaminhar, pelo sistema eletrônico, contraproposta ao licitante que tenha apresentado o melhor preço, para que seja obtida melhor proposta, vedada a negociação em condições diferentes das previstas neste edital.

7/40



CAPITAL DO FELIÃO

Prefeitura Municipal de Três Barras do Paraná
ESTADO DO PARANÁ

000039

10.23.1. A negociação será realizada por meio do sistema, podendo ser acompanhada pelos demais licitantes.

10.23.2. O pregoeiro solicitará ao licitante melhor classificado, que no prazo de 2 (duas) horas, envie a proposta adequada ao último lance ofertado após a negociação realizada (ANEXO I), acompanhada, se for o caso, dos documentos complementares, quando necessários à confirmação daqueles exigidos neste edital e já apresentados.

10.23.3. Para as empresas que cotarem o item 37, juntamente com a proposta adequada deverá encaminhar Prospecto/folder, cartilha ou qualquer outro documento idôneo, em língua portuguesa, que demonstre as especificações técnicas e instruções de uso do produto ofertado a fim de comprovar que o produto cotado atende as especificações exigidas. Se impresso via internet deverá evidenciar o endereço para verificar a autenticidade;

10.24. Após a negociação do preço, o pregoeiro iniciará a fase de aceitação e julgamento da proposta.

11. DA ANÁLISE E ACEITABILIDADE DA PROPOSTA VENCEDORA

11.1. Encerrada a etapa de negociação, o pregoeiro examinará a proposta classificada em primeiro lugar quanto à adequação ao objeto e à compatibilidade do preço em relação ao máximo estipulado para contratação neste Edital e seus anexos, observado o disposto no parágrafo único do artigo 7º e no § 9º do artigo 26 do Decreto nº 10.024/2019.

11.2. Será desclassificada a proposta ou lance vencedor, que apresentar preço final superior ao preço máximo fixado (Acórdão nº 1455/2018-TCU-Plenário) ou que apresentar preço manifestamente inexequível, conforme dispõe o artigo 48, da Lei nº 8.666/1993.

11.2.1. Considerar-se-á inexequível a proposta que não venha a ter demonstrada sua viabilidade por meio de documentação que comprove que os custos envolvidos na contratação são coerentes com os de mercado do objeto deste Pregão.

11.2.2. Qualquer interessado poderá requerer que se realizem diligências para aferir a exequibilidade e a legalidade da proposta, devendo apresentar as provas ou indícios que fundamentem a suspeita.

11.2.3. Havendo indícios de inexequibilidade da proposta de preço, ou em caso da necessidade de esclarecimentos complementares, poderá ser efetuada diligência, na forma do parágrafo 3º do artigo 43 da Lei nº 8.666/1993, para efeito de comprovação de sua exequibilidade, podendo-se adotar, dentre outros, os seguintes procedimentos:

11.2.3.1. Questionamentos junto ao proponente para a apresentação de justificativas e comprovações em relação aos custos com indícios de inexequibilidade;

11.2.3.2. Pesquisas em órgãos públicos ou empresas privadas;

11.2.3.3. Verificação de outros contratos que o proponente mantenha com a Administração ou com a iniciativa privada;

11.2.3.4. Verificação de notas fiscais dos produtos adquiridos pelo proponente;

11.2.3.5. Consultas às Secretarias de Fazenda Federal, Distrital, Estadual ou Municipal;

11.2.3.6. Demais verificações que porventura se fizerem necessárias.



CAPITAL DO FÊLÃO

Prefeitura Municipal de Três Barras do Paraná
ESTADO DO PARANÁ

000040

11.2.4. Na hipótese de necessidade de suspensão da sessão pública para a realização de diligências, com vistas ao saneamento das propostas, a sessão pública somente poderá ser reiniciada mediante aviso prévio no sistema com, no mínimo, 24 (vinte e quatro) horas de antecedência, e a ocorrência será registrada em ata.

11.3. O pregoeiro poderá convocar o licitante para enviar documento digital complementar, via e-mail, no prazo de 2 (duas) horas, sob pena de não aceitação da proposta.

11.4. O prazo estabelecido poderá ser prorrogado pelo pregoeiro por solicitação escrita e justificada do licitante, formulada antes de findo o prazo, e formalmente aceita pelo Pregoeiro.

11.4.1. Dentre os documentos passíveis de solicitação pelo pregoeiro, destacam-se os que contenham as características do material ofertado, tais como marca, modelo, tipo, fabricante e procedência, além de outras informações pertinentes, a exemplo de catálogos, folhetos ou propostas, encaminhados por meio eletrônico, ou, se for o caso, por outro meio e prazo indicados pelo pregoeiro, sem prejuízo do seu ulterior envio pelo sistema eletrônico, sob pena de não aceitação da proposta.

11.5. Se a proposta o lance vencedor for desclassificado, o pregoeiro examinará a proposta ou lance subsequente, e, assim sucessivamente, na ordem de classificação.

11.6. Havendo necessidade, o pregoeiro suspenderá a sessão, informando no "chat" a nova data e horário para a sua continuidade.

11.7. O pregoeiro poderá encaminhar, por meio do sistema eletrônico, contraproposta ao licitante que apresentou o lance mais vantajoso, com o fim de negociar a obtenção de melhor preço, vedada a negociação em condições diversas das previstas neste Edital.

11.7.1. Também nas hipóteses em que o pregoeiro não aceitar a proposta e passar à subsequente, poderá negociar com o licitante para que seja obtido preço melhor.

11.7.2. A negociação será realizada por meio do sistema, podendo ser acompanhada pelos demais licitantes.

11.8. Nos itens de ampla concorrência, sempre que a proposta não for aceita, e antes de o pregoeiro passar à proposta subsequente, haverá uma nova verificação pelo sistema, da eventual ocorrência do empate ficto, previsto nos artigos 44 e 45 da Lei Complementar nº 123/2006, seguindo-se a disciplina antes estabelecida, se for o caso.

11.9. Encerrada a análise quanto à aceitação da proposta, o pregoeiro verificará a habilitação do licitante, observando o disposto neste edital.

12. DA HABILITAÇÃO

12.1. Como condição prévia ao exame da documentação de habilitação do licitante detentor da proposta classificada em primeiro lugar nos itens destinados **exclusivamente para ME/EPP**.

12.2. O pregoeiro verificará o eventual descumprimento das condições de participação, especialmente quanto à existência de sanção que impeça a participação no certame ou futura contratação, mediante Consulta Consolidada de Pessoa Jurídica do Tribunal de Contas da União (<https://certidoes-apf.apps.tcu.gov.br/>) e no Cadastro de Impedidos de Licitar do Tribunal de Contas do Estado do Paraná (TCE/PR) (<http://servicos.tce.pr.gov.br/tcepr/municipal/ail/ConsultarimpedidosWeb.aspx>).

12.2.1. A consulta aos cadastros será realizada em nome da empresa licitante e também de seu

9/40



CAPITAL DO FELIÃO

Prefeitura Municipal de Três Barras do Paraná
ESTADO DO PARANÁ

000041

sócio majoritário, por força do artigo 12 da Lei nº 8.429/1992, que prevê, dentre as sanções impostas ao responsável pela prática de ato de improbidade administrativa, a proibição de contratar com o Poder Público, inclusive por intermédio de pessoa jurídica da qual seja sócio majoritário.

12.2.1.1. Caso conste na Consulta de Situação do Fornecedor a existência de ocorrências impeditivas indiretas, o gestor diligenciará para verificar se houve fraude por parte das empresas apontadas no relatório de ocorrências impeditivas indiretas.

12.2.1.2. A tentativa de burla será verificada por meio dos vínculos societários, linhas de fornecimento similares, dentre outros.

12.2.1.3. O licitante será convocado para manifestação previamente à sua desclassificação.

12.2.2. Constatada a existência de sanção, o pregoeiro reputará o licitante inabilitado, por falta de condições de participação.

12.2.3. No caso de inabilitação, haverá nova verificação, pelo sistema, da eventual ocorrência do empate ficto, previsto nos artigos 44 e 45 da Lei Complementar nº 123/2006, seguindo-se a disciplina antes estabelecida para aceitação da proposta subsequente.

12.3. Havendo a necessidade de envio de documentos de habilitação complementares, necessários à confirmação daqueles exigidos neste edital e já apresentados, o licitante será convocado a encaminhá-los, em formato digital, via e-mail, no prazo de 02 (duas) horas, sob pena de inabilitação.

12.4. Não serão aceitos documentos de habilitação com indicação de CNPJ diferentes, salvo aqueles legalmente permitidos.

12.5. Se o licitante for a matriz, todos os documentos deverão estar em nome da matriz, e se o licitante for filial, todos os documentos deverão estar em nome da filial, exceto aqueles documentos que, pela própria natureza, comprovadamente, forem emitidos somente em nome da matriz.

12.5.1. Serão aceitos registros de CNPJ de licitante matriz e filial com diferenças de números pertinentes ao CND e ao CRF/FGTS, quando for comprovada a centralização do recolhimento dessas contribuições.

12.6. Ressalvado o benefício concedido nos termos do artigo 43, §1º, da Lei Complementar nº 123/2006, os licitantes deverão encaminhar, nos termos deste edital, a documentação relacionada nos itens a seguir, para fins de habilitação.

12.6.1. A **Habilitação Jurídica** será demonstrada pela apresentação dos seguintes documentos:

12.6.1.1. No caso de empresário individual: inscrição no Registro Público de Empresas Mercantis, a cargo da Junta Comercial da respectiva sede.

12.6.1.2. Em se tratando de microempreendedor individual – MEI: Certificado da Condição de Microempreendedor Individual – CCMEI, cuja aceitação ficará condicionada à verificação da autenticidade no sítio www.portaldoempreendedor.gov.br.

12.6.1.3. No caso de sociedade empresária ou empresa individual de responsabilidade limitada – EIRELI: ato constitutivo, estatuto ou contrato social em vigor, devidamente registrado na Junta comercial da respectiva sede, acompanhado de documento comprobatório de seus administradores.

12.6.1.4. Inscrição no Registro Público de Empresas Mercantis onde opera, com averbação no Registro onde tem sede a matriz, no caso de ser o participante sucursal, filial ou agência.



CAPITAL DO FELIÃO

000042

Prefeitura Municipal de Três Barras do Paraná
ESTADO DO PARANÁ

12.6.1.5. No caso de sociedade simples: inscrição de ato constitutivo no Registro Civil das Pessoas Jurídicas do local de sua sede, acompanhada de prova da indicação dos seus administradores.

12.6.1.6. No caso de cooperativa: ata de fundação e estatuto social em vigor, com a ata da assembleia que o aprovou, devidamente arquivado na Junta Comercial ou inscrito no Registro civil das Pessoas Jurídicas da respectiva sede, bem como o registro de que trata o artigo 107 da Lei nº 5.764/1971.

12.6.1.7. No caso de empresa ou sociedade estrangeira em funcionamento no País: decreto de autorização.

12.6.1.8. Os documentos de habilitação jurídica deverão ser acompanhados de todas as alterações ou da consolidação respectiva.

12.6.2. A **Regularidade Fiscal e Trabalhista** será demonstrada pela apresentação dos documentos abaixo:

12.6.2.1. Prova de inscrição no Cadastro Nacional de Pessoas Jurídicas do Ministério da Fazenda (CNPJ).

12.6.2.2. Prova de Regularidade perante o Fundo de Garantia por Tempo de Serviço – FGTS, emitido pela Caixa Econômica Federal, demonstrando situação regular no cumprimento dos encargos sociais instituídos por Lei;

12.6.2.3. Prova de Regularidade para com a Fazenda Nacional, mediante a apresentação de certidão expedida conjuntamente pela Secretaria da Receita Federal do Brasil (RFB) e pela Procuradoria-Geral da Fazenda Nacional (PGFN), referente a todos os créditos tributários federais e à Dívida Ativa da União (DAU) por elas administrados, inclusive os créditos tributários relativos às contribuições sociais previstas nas alíneas "a", "b" e "c" do parágrafo único do artigo 11 da Lei nº 8.212, de 24 de julho de 1991, às contribuições instituídas a título de substituição, e às contribuições devidas, por lei, a terceiros;

12.6.2.4. Prova de Regularidade de Débitos Trabalhistas (CNDT), conforme Lei 12.440/2011;

12.6.2.5. Prova de Regularidade para com a Fazenda Estadual, do domicílio ou sede da licitante;

12.6.2.6. Prova de Regularidade para com a Fazenda Municipal, do domicílio ou sede da licitante.

12.6.3. A **Qualificação Econômico-Financeira** exigirá a apresentação do seguinte documento:

12.6.3.1. Certidão negativa de falência ou concordata expedida pelo Distribuidor da sede da pessoa jurídica, com data não superior a 60 (sessenta) dias da data limite para recebimento das propostas, se outro prazo não constar no documento.

12.6.4. Deverá apresentar ainda as seguintes declarações e documentos:

12.6.4.1. Declaração subscrita pelo representante legal, assegurando o cumprimento dos requisitos de habilitação, conforme modelo do ANEXO II deste Edital;

12.6.4.2. Declaração subscrita pelo representante legal, assegurando a inexistência de impedimento legal para licitar ou contratar com a Administração, conforme modelo do ANEXO IV deste Edital;



CAPITAL DO FÉLÍCIO

Prefeitura Municipal de Três Barras do Paraná
ESTADO DO PARANÁ

000043

12.6.4.3. Declaração subscrita pelo representante legal, de que manterá durante a vigência do contrato a proibição constante do inciso XXXIII do artigo 7º da Constituição Federal, conforme modelo constante no ANEXO III.

12.6.4.4. *As microempresas (ME) e/ou empresas de pequeno porte (EPP), qualificadas como tais, nos termos do Artigo 3º da Lei Complementar nº 123/2006, deverão apresentar juntamente com os demais documentos relativos a habilitação, declaração (modelo livre) assinada pelo contador responsável da empresa, sob as penas da Lei, indicando que a empresa participante está enquadrada como Microempresa (ME) e/ou Empresa de Pequeno Porte (EPP), acompanhada da Certidão Simplificada expedida pela Junta Comercial jurisdicionada a sede da licitante. Ambos os documentos deverão ter data de emissão não superior a 60 (sessenta) dias da data fixada no item 01 deste edital, sob pena de perda dos benefícios estatuídos pela Lei Complementar nº 123/2006.*

12.7. A existência de restrição relativamente a regularidade fiscal e trabalhista não impede que a licitante qualificada como microempresa ou empresa de pequeno porte seja declarada vencedora, uma vez que atenda a todas as demais exigências do edital.

12.7.1. A declaração do vencedor acontecerá no momento imediatamente posterior à fase de habilitação.

12.8. Caso a proposta mais vantajosa seja ofertada por licitante qualificada como microempresa ou empresa de pequeno porte e seja constatada a existência de alguma restrição no que tange a regularidade fiscal e trabalhista, a mesma será convocada para, no prazo de 05 (cinco) dias úteis, após a declaração do vencedor, comprovar a regularização. O prazo poderá ser prorrogado por igual período, a critério da administração pública, quando requerida pelo licitante, mediante apresentação de justificativa.

12.8.1. A não regularização fiscal e trabalhista no prazo previsto no subitem anterior acarretará a inabilitação do licitante, sem prejuízo das sanções previstas neste edital, sendo facultada a convocação dos licitantes remanescentes, na ordem de classificação. Se, na ordem de classificação, seguir-se outra microempresa ou empresa de pequeno porte com alguma restrição na documentação fiscal e trabalhista, será concedido o mesmo prazo para regularização.

12.9. Havendo a necessidade de analisar minuciosamente os documentos exigidos, o pregoeiro suspenderá a sessão, informando no "chat" a nova data e horário para a continuidade da mesma.

12.10. Será inabilitado o licitante que não comprovar sua habilitação, seja por não apresentar quaisquer dos documentos exigidos ou apresenta-los em desacordo com o estabelecido neste edital.

12.11. Constatado o atendimento às exigências de habilitação fixadas no edital, o licitante será declarado vencedor.

13. DOS RECURSOS

13.1. Declarado o vencedor será concedido o prazo de 15 (quinze) minutos para que qualquer licitante manifeste a intenção de recorrer, de forma motivada, isto é, indicando contra qual(is) decisão(ões) pretende recorrer e por quais motivos, em campo próprio do sistema.

13.2. Havendo quem se manifeste, caberá ao pregoeiro verificar a tempestividade e a existência de motivação da intenção de recorrer, para decidir se admite o não o recurso, fundamentadamente.

13.2.1. Nesse momento o pregoeiro não adentrará no mérito recursal, mas apenas verificará as condições de admissibilidade do recurso.

13.2.2. A falta de manifestação motivada do licitante quanto à intenção de recorrer importará a

12/40



decadência desse direito.

13.3. Uma vez admitido o recurso, o recorrente terá, a partir de então, o prazo de 03 (três) dias para apresentar as razões pelo sistema eletrônico, ficando os demais licitantes, desde logo, intimados para que querendo, apresentarem suas contrarrazões também pelo sistema eletrônico, em outros 03 (três) dias, que começarão a contar do término do prazo do recorrente, sendo-lhes assegurada vista imediata dos elementos indispensáveis à defesa de seus interesses.

13.4. O acolhimento do recurso invalida tão somente os atos insuscetíveis de aproveitamento.

13.5. Os autos do processo permanecerão com vistas franqueada aos interessados, no endereço constante neste edital.

14. ENCAMINHAMENTO DA PROPOSTA VENCEDORA

14.1. A proposta final do licitante declarado vencedor deverá ser encaminhada quando for o caso juntamente com o exigido no item **10.23.3** no prazo de 02 (duas) horas, a contar da solicitação do pregoeiro no sistema eletrônico e deverá ser redigida em língua portuguesa, datilografada ou digitada, em uma via, sem emendas, rasuras, entrelinhas ou ressalvas, devendo a última folha ser assinada e as demais rubricadas pelo licitante ou seu representante legal.

14.2. A proposta final deverá ser documentada nos autos e será levada em consideração no decorrer da execução do contrato e aplicação de eventual sanção à Contratada, se for o caso.

14.2.1. Todas as especificações do objeto contidas na proposta, tais como marca, laboratório, fabricante e procedência, vinculam a Contratada.

14.3. Os preços deverão ser expressos em moeda corrente nacional, o valor unitário em algarismos (limitada a 2 (duas) casas decimais após a vírgula) e o valor global em algarismos e por extenso (art. 5º da Lei nº 8.666/93).

14.3.1. Ocorrendo divergência entre os preços unitários e preço global, prevalecerão os primeiros; no caso de divergência entre os valores numéricos e os valores expressos por extenso, prevalecerão estes últimos.

14.4. A oferta deverá ser firme e precisa, limitada, rigorosamente, ao objeto deste edital, sem conter alternativas de preço ou de qualquer outra condição que induza o julgamento a mais de um resultado, sob pena de desclassificação.

14.5. A proposta deverá obedecer aos termos deste edital e seus anexos, não sendo considerada aquela que não corresponda às especificações ali contidas ou que estabeleça vínculo à proposta de outro licitante.

14.6. As propostas que contenham a descrição do objeto, o valor e os documentos complementares estarão disponíveis na internet, após a homologação.

15. DA REABERTURA DA SESSÃO PÚBLICA

15.1. A sessão pública poderá ser reaberta:

15.1.1. Nas hipóteses de provimento de recurso que leve a anulação de atos anteriores à realização da sessão pública precedente ou em que seja anulada a própria sessão pública, situação em que serão repetidos os atos anulados e os que dele dependam.

15.1.2. Quando houver erro na aceitação do melhor preço classificado ou quando o licitante declarado vencedor não assinar o contrato/ata de registro de preços, não retirar o instrumento equivalente ou não comprovar a regularização fiscal e trabalhista, nos termos do art. 43, §1º, da

13/40



000045

Prefeitura Municipal de Três Barras do Paraná
ESTADO DO PARANÁ

Lei Complementar nº 123/2006. Nessas hipóteses, serão adotados os procedimentos imediatamente posteriores ao encerramento da etapa de lances.

15.2. Todos os licitantes remanescentes deverão ser convocados para acompanhar a sessão reaberta.

15.2.1. A convocação se dará por meio do sistema eletrônico "chat", e-mail, de acordo com a fase do procedimento licitatório.

16. DA ADJUDICAÇÃO E HOMOLOGAÇÃO

16.1. Encerrada a sessão pública, após análise integral do processo, a autoridade competente, fundamentada nos atos da pregoeira e pareceres jurídicos, oficialmente adjudicará e homologará o resultado do Pregão, desde que não haja recurso.

16.1.1. Se houver recurso(s), efetuará o julgamento e, após proferir a decisão, procederá à adjudicação do objeto ao(s) vencedor(es) e à homologação do resultado do Pregão.

17. FORMALIZAÇÃO DA ATA DE REGISTRO DE PREÇOS E CONTRATAÇÃO

17.1. Será formalizada a Ata de Registro de Preços, documento vinculativo obrigacional, com características de compromisso para a futura contratação, com o(s) fornecedor(es) classificado(s) em primeiro lugar. Os mesmos serão convocados para que no prazo de 05 (cinco) dias assinem a mesma, sob pena de decair o direito na preferência da contratação, sem prejuízos das sanções previstas neste edital e das demais sanções legais aplicáveis.

17.2. No caso do fornecedor primeiro classificado, depois de convocado, não comparecer ou se recusar a assinar a Ata de Registro de Preços, sem prejuízo das cominações a ele previstas neste Edital, o Município de Três Barras do Paraná, poderá registrar os demais licitantes, na ordem de classificação, convocar os demais fornecedores visando igual oportunidade de negociação.

17.3. As contratações decorrentes da Ata de Registro de Preços serão formalizadas por meio de nota de empenho de despesa, autorização de compra, ordem de execução de serviço ou outro instrumento equivalente, conforme prevê o artigo 64 da Lei nº 8.666/93.

17.4. O fornecedor terá seu registro cancelado quando descumprir as condições da Ata de Registro de Preços, não retirar a nota de empenho no prazo estipulado ou não reduzir o preço registrado quando esse se tornar superior àqueles praticados no mercado, conforme previsto na Lei.

18. DO RECEBIMENTO DO OBJETO E DA FISCALIZAÇÃO

18.1. Os critérios de recebimento e aceitação do objeto, das condições de garantia e fiscalização estão previstos no Termo de Referência.

19. DAS OBRIGAÇÕES DA CONTRATANTE

19.1. São obrigações do Município de Três Barras do Paraná:

19.1.1. Permitir o acesso de funcionários dos fornecedores às suas dependências, para a entrega das Notas Fiscais/Faturas;

19.1.2. Prestar as informações e os esclarecimentos atinentes ao fornecimento que venham a ser solicitados pelos empregados dos fornecedores;

19.1.3. Impedir que terceiros executem o fornecimento objeto deste Pregão;

19.1.4. Efetuar o pagamento devido pelo fornecimento do(s) produto(s), desde que cumpridas



CAPITAL DO FERIÃO

Prefeitura Municipal de Três Barras do Paraná
ESTADO DO PARANÁ

000046

todas as exigências deste Edital e de seus Anexos e da Ata de Registro de Preços;

19.1.5. Comunicar oficialmente ao fornecedor quaisquer falhas ocorridas, consideradas de natureza grave durante a execução do fornecimento;

19.1.6. Solicitar a(s) mercadoria(s);

19.1.7. Verificação das quantidades e qualidade do(s) fornecimento(s) entregues;

19.1.8. Fiscalizar a correta execução do cumprimento do objeto.

20. DAS OBRIGAÇÕES DA CONTRATADA

20.1. São obrigações do FORNECEDOR:

20.1.1. Caberá ao FORNECEDOR, para a perfeita execução do fornecimento do objeto descrito neste Edital e em seus Anexos, o cumprimento das seguintes obrigações:

20.1.1.1. Ser responsável, em relação aos seus empregados, por todas as despesas decorrentes do fornecimento do(s) produto(s), tais como salários, seguros de acidentes, taxas, impostos e contribuições, indenizações, vale refeição, vale-transporte e outras que porventura venham a ser criadas e exigidas pela legislação;

20.1.1.2. Disponer da quantidade suficiente de material solicitado ao fornecimento, o qual deverá sujeitar-se à condição de depositário da(s) mercadoria(s) adquirida(s) até que totalmente requisitada(s), sem que nenhum ônus seja debitado ao Município pelo armazenamento;

20.1.1.3. Manter durante toda a execução da Ata de Registro de Preços, em compatibilidade com as obrigações assumidas, todas as condições de habilitação e qualificação exigidas na licitação;

20.1.1.4. Efetuar o fornecimento dentro das especificações e/ou condições constantes neste Edital de Pregão e em seus Anexos;

20.1.1.5. Ser responsável pelos danos causados diretamente ao Município de Três Barras do Paraná ou a terceiros, decorrentes de sua culpa ou dolo, quando do fornecimento do(s) material(is);

20.1.1.6. Ser responsável por quaisquer danos causados diretamente aos bens de propriedade do Município de Três Barras do Paraná, ou bens de terceiros, quando estes tenham sido ocasionados por seus empregados durante o fornecimento do(s) material(is);

20.1.1.7. Prestar todos os esclarecimentos que forem solicitados Município de Três Barras do Paraná, obrigando-se a atender, de imediato, todas as reclamações a respeito da qualidade do fornecimento;

20.1.1.8. Substituir no prazo de 02 (dois) dias qualquer produto que não atenda às especificações técnicas exigidas pelo Município de Três Barras do Paraná;

20.1.1.9. Comunicar por escrito ao Município de Três Barras do Paraná qualquer anormalidade de caráter urgente e prestar os esclarecimentos que julgar necessário;

20.1.1.10. Entregar o(s) material(is) no prazo e formas ajustados;

20.1.1.11. Entregar o(s) material(is) conforme solicitação da Secretaria competente, do Município de Três Barras do Paraná.

15/40



20.1.1.12. Garantir a qualidade do(s) material(is), obrigando-se a repor aquele que for entregue em desacordo com o apresentado na proposta;

20.1.1.13. A Contratada obriga-se a garantir a Contratante, quando solicitado, análise da qualidade da(s) mercadoria(s) solicitada(s).

20.2. Adicionalmente, o fornecedor deverá:

20.2.1. Assumir a responsabilidade por todos os encargos previdenciários e obrigações sociais previstos na legislação social e trabalhista em vigor, obrigando-se a saldá-los na época própria, vez que os seus empregados não manterão nenhum vínculo empregatício com o Município de Três Barras do Paraná.

20.2.2. Assumir, também, a responsabilidade por todas as providências e obrigações estabelecidas na legislação específica de acidentes de trabalho, quando, em ocorrência da espécie, forem vítimas os seus empregados quando da execução do objeto licitado ou em conexão com ela, ainda que acontecido em dependência do Município de Três Barras do Paraná;

20.2.3. Assumir todos os encargos de possível demanda trabalhista, civil ou penal, relacionadas ao fornecimento do objeto licitado, originariamente ou vinculada por prevenção, conexão ou continência; e,

20.2.4. Assumir, ainda, a responsabilidade pelos encargos fiscais e comerciais resultantes da adjudicação do objeto deste Pregão.

20.3. A inadimplência do fornecedor, com referência aos encargos estabelecidos no subitem 23.3, não transfere a responsabilidade por seu pagamento ao Município de Três Barras do Paraná, nem poderá onerar o objeto deste Edital, razão pela qual o fornecedor signatário do Contrato renuncia expressamente a qualquer vínculo de solidariedade, ativa ou passiva, com o Município de Três Barras do Paraná.

20.4. Deverá o fornecedor observar ainda o que segue:

20.4.1. É expressamente proibida à contratação de servidor pertencente ao quadro de pessoal do Município de Três Barras do Paraná, ou que nela ocupe cargo de confiança, durante a vigência do Contrato;

20.4.2. É expressamente proibida a veiculação de publicidade acerca do Contrato, salvo se houver prévia autorização do Município de Três Barras do Paraná;

20.4.3. É vedada a subcontratação de outra empresa para a execução do objeto deste Edital.

21. DO PAGAMENTO

21.1. As regras acerca do pagamento são as estabelecidas no Termo de Referência, anexo a este edital.

22. CONDIÇÕES DE ENTREGA E RECEBIMENTO DO OBJETO

22.1. O licitante vencedor deverá entregar as mercadorias de acordo com as necessidades de consumo da Administração Pública, **sendo de forma parcelada**, após solicitação do Departamento de Compras, no prazo máximo de 03 (três) dias úteis, na sede da Secretaria solicitante.

22.2. O licitante vencedor ficará obrigado a trocar as suas expensas, no prazo máximo de 01 (um) dia útil da notificação, o produto, que vier a ser recusado sendo que o ato de recebimento não importará

16/40



sua aceitação.

22.3. Em atendimento ao disposto no artigo 31 da Lei nº 8.078 de 11/09/1990, a apresentação do produto deverá assegurar informações claras, precisas, ostensivas em língua portuguesa, sobre características, marca, modelo, procedência, qualidade, quantidade, composição, preço, prazo de validade, origem e outros.

22.4. Correrão por conta do fornecedor todas as despesas relacionadas ao fornecimento, incluindo, entre outras que possam existir, despesas com embalagem, seguros, transporte, tributos e encargos trabalhistas e previdenciários.

22.5. A(s) mercadoria(s) fornecida(s) estarão sujeitas à verificação, pela unidade requisitante, da compatibilidade com as especificações deste Edital e de seus Anexos, no que se refere à quantidade, qualidade e prazo de validade.

22.6. No caso de não cumprimento ou inobservância das exigências pactuadas para o fornecimento, nos termos das previsões deste Edital e de seus Anexos, o fornecedor deverá providenciar a substituição da(s) mercadorias(s), no prazo máximo de 01 (um) dia útil, contado do recebimento da notificação, sem ônus para o Município, e independentemente de eventual aplicação das penalidades cabíveis.

22.7. Independentemente da aceitação, a adjudicatária garantirá a qualidade do produto obrigando-se a repor aquele que apresentar defeito ou for entregue em desacordo com o apresentado na proposta.

22.8. Os produtos serão aceitos provisoriamente, o recebimento definitivo será feito após a verificação da quantidade e qualidade dos mesmos.

22.9. Os produtos deverão ser entregues na Sede da Secretaria solicitante ou em outro setor conforme designação da mesma, mediante emissão de solicitação.

22.10. A convocação dos fornecedores pelo órgão competente será formalizada e conterà o endereço e o prazo máximo em que deverão comparecer para retirar o respectivo pedido.

22.11. O fornecedor convocado na forma do subitem anterior que não comparecer, não retirar o pedido no prazo estipulado ou não cumprir as obrigações estabelecidas na Ata de Registro de Preços, estará sujeito às sanções previstas neste Edital.

22.12. Quando comprovada uma dessas hipóteses, será indicado o próximo fornecedor a ser destinado o pedido, sem prejuízo da abertura de processo administrativo para aplicação de penalidades.

23. PREÇO (VALOR MÁXIMO)

23.1. O valor máximo estimado para esta licitação são os valores fixados no item 7 do Termo de Referência (ANEXO VI), sendo que o valor total dos itens somam a importância de R\$ 645.322,75 (Seiscentos e quarenta e cinco mil trezentos e vinte e dois reais e setenta e cinco centavos).

23.2. O preço unitário deve incluir, além do lucro, todas as despesas e custos como frete, embalagem, seguro, tributos de qualquer natureza e todas as demais despesas relacionadas, diretas ou indiretas, relacionadas.

23.3. Durante a vigência da Ata de Registro de Preços, os preços registrados serão fixos e irrevogáveis, exceto nas hipóteses de redução dos preços praticados no mercado.

23.3.1. Comprovada a ocorrência de situação prevista na alínea "d" do inciso II do art. 65 da Lei nº 8.666/93, a Administração, se julgar conveniente, poderá optar por cancelar a Ata e iniciar outro processo licitatório.



23.4. Comprovada a redução dos preços praticados no mercado nas mesmas condições do registro, e, definido o novo preço máximo a ser pago pela Administração, o Proponente registrado será convocado pela Secretaria de Administração para alteração, por aditamento, do preço da Ata.

24. PENALIDADES

24.1. Às licitantes vencedoras deste certame serão aplicadas as sanções previstas na Lei nº 8.666/93, nas seguintes situações, dentre outras:

24.1.1. Pela recusa injustificada para a entrega dos itens ofertados, nos prazos previstos neste edital, será aplicada multa na razão de 10% (dez por cento) calculado sobre o valor total da proposta, até 05 (cinco) dias consecutivos;

24.1.2. Pelo atraso ou demora injustificados para a entrega dos itens ofertados, além dos prazos estipulados neste edital, aplicação de multa na razão de 0,5% (por cento) do total da proposta por dia de atraso ou de demora;

24.1.3. Pela entrega em desacordo com o solicitado ou problemas na emissão da Nota Fiscal, aplica-se o estabelecido no subitem 23.1.1, com prazo de até 02 (dois) dias para a efetiva substituição do(s) produto(s) e serviço(s);

24.1.4. Nos termos do art. 7º da Lei nº 10.520, de 17/07/2002, a licitante, sem prejuízo das demais cominações legais e contratuais, poderá ficar, pelo prazo de até 60 (sessenta) meses, impedida de licitar e contratar com a Administração Pública e descredenciada do Registro Cadastral de Fornecedores do Município de Três Barras do Paraná, nos casos de:

- a) Apresentação de documentação falsa;
- b) Retardamento na execução do objeto;
- c) Não manutenção da proposta escrita ou lance, após a adjudicação;
- d) Comportamento inidôneo;
- e) Fraude na execução do contrato;
- f) Falha na execução do contrato.

24.1.5. Será facultado à licitante o prazo de 05 (cinco) dias úteis para a apresentação de defesa prévia, na ocorrência de quaisquer das situações previstas neste edital.

24.1.6. As multas previstas nesta seção não eximem a adjudicatária da reparação dos eventuais danos, perdas ou prejuízos que seu ato punível venha causar à administração.

24.2. Comprovado impedimento ou reconhecida força maior, devidamente justificado e aceito pela Administração Pública, o fornecedor ficará isento das penalidades.

24.3. As sanções de advertência e de impedimento de licitar e contratar com a Administração Pública poderão ser aplicadas ao fornecedor juntamente com a de multa, descontando-a dos pagamentos a serem efetuados.

25. DA IMPUGNAÇÃO AO EDITAL E DO PEDIDO DE ESCLARECIMENTO

25.1. É facultada a qualquer interessado a apresentação de requerimento de esclarecimentos sobre o ato convocatório do Pregão e seus Anexos, desde que seja protocolado no prazo máximo de 3 (três) dias úteis anteriores à data fixada para abertura da sessão pública.

25.2. O requerimento pode envolver, inclusive, a solicitação de cópias da legislação disciplinadora do procedimento, mediante pagamento, neste caso, de taxa para cobrir o custo de reprodução gráfica.

25.3. O requerimento deverá ser formalizado mediante a apresentação de solicitação formal escrita



dirigida ao pregoeiro, devidamente protocolado no Departamento de Licitações, sito a Avenida Brasil, 245, centro, Três Barras do Paraná/PR, durante o horário normal de expediente, das 08h às 12h e das 13h30 às 17h30, ou de forma eletrônica, pelo e-mail licitação@tresbarras.pr.gov.br.

25.4. Os esclarecimentos e impugnações deverão ser prestados no prazo de até 2 (dois) dias úteis, a contar do recebimento do requerimento da solicitação por parte da autoridade subscritora do Edital, passando eles a integrar, juntamente com o requerimento que lhes deu origem, os autos do processo.

25.5. As questões formuladas que forem de interesse geral, bem como as respostas, serão divulgadas para todos os que retiraram o Edital, resguardando-se o sigilo quanto à identificação da empresa consulente.

25.6. As respostas aos pedidos e esclarecimentos serão divulgadas pelo sistema e vincularão aos participantes e a Administração.

26. DA FRAUDE E DA CORRUPÇÃO

26.1. Os licitantes devem observar e o contratado deve observar e fazer observar, por seus fornecedores e subcontratados, se admitida subcontratação, o mais alto padrão de ética durante todo o processo de licitação, de contratação e de execução do objeto contratual.

I) Para os propósitos deste item, definem-se as seguintes práticas:

- a) "**prática corrupta**": oferecer, dar, receber ou solicitar, direta ou indiretamente, qualquer vantagem com o objetivo de influenciar a ação de servidor público no processo de licitação ou na execução de contrato;
- b) "**prática fraudulenta**": a falsificação ou omissão dos fatos, com o objetivo de influenciar o processo de licitação ou de execução de contrato;
- c) "**prática colusiva**": esquematizar ou estabelecer um acordo entre dois ou mais licitantes, com ou sem o conhecimento de representantes ou prepostos do órgão licitador, visando estabelecer preços em níveis artificiais e não-competitivos;
- d) "**prática coercitiva**": causar dano ou ameaçar causar dano, direta ou indiretamente, às pessoas ou sua propriedade, visando influenciar sua participação em um processo licitatório ou afetar a execução do contrato.
- e) "**prática obstrutiva**": (i) destruir, falsificar, alterar ou ocultar provas em inspeções ou fazer declarações falsas aos representantes do organismo financeiro multilateral, com o objetivo de impedir materialmente a apuração de alegações de prática prevista nas cláusulas deste Edital; (ii) atos cuja intenção seja impedir materialmente o exercício do direito de o organismo financeiro multilateral promover inspeção.

II - Impor sanções sobre uma empresa ou pessoa física, sob pena de inelegibilidade na forma da Lei, indefinidamente ou por prazo indeterminado, para a outorga de contratos financiados pela gestão municipal se, em qualquer momento, constatar o envolvimento da empresa ou pessoa física, diretamente ou por meio de um agente, em práticas corruptas, fraudulentas, colusivas, coercitivas ou obstrutivas ao participar de licitação ou da execução de contratos financiados com públicos.

27. DISPOSIÇÕES FINAIS

27.1. A presente licitação não importa necessariamente em contratação, podendo o Município de Três Barras do Paraná revogá-la, no todo ou em parte, por razões de interesse público, derivadas de fato superveniente comprovado ou anulá-la por ilegalidade, de ofício ou provocação mediante ato escrito e fundamentado disponibilizado no sistema para conhecimento dos participantes da licitação. O Município de Três Barras do Paraná poderá, ainda, prorrogar, a qualquer tempo, os prazos para recebimento das propostas ou para sua abertura.

27.2. O proponente é responsável pela fidelidade e legitimidade das informações prestadas e dos

19/40



documentos apresentados em qualquer fase da licitação. A falsidade de qualquer documento apresentado ou a inverdade das informações nele contidas implicará a imediata desclassificação do proponente que o tiver apresentado, ou, caso tenha sido o vencedor, a rescisão do contrato ou do pedido de compra, sem prejuízo das demais sanções cabíveis.

27.3. É facultado ao pregoeiro, ou à autoridade a ele superior, em qualquer fase da licitação, promover diligências com vistas a esclarecer ou a complementar a instrução do processo.

27.4. Os proponentes intimados para prestar quaisquer esclarecimentos adicionais deverão fazê-lo no prazo determinado pelo pregoeiro, sob pena de desclassificação/inabilitação.

27.5. O desatendimento de exigências formais não essenciais não importará no afastamento do proponente, desde que seja possível a aferição da sua qualificação e a exata compreensão da sua proposta.

27.6. As normas que disciplinam este pregão serão sempre interpretadas em favor da ampliação da disputa entre os proponentes, desde que não comprometam o interesse da administração, a finalidade e a segurança da contratação.

27.7. As decisões referentes a este processo licitatório poderão ser comunicadas aos proponentes por qualquer meio de comunicação que comprove o recebimento, ou ainda, mediante publicação no Diário Oficial do Município.

27.8. A participação do proponente nesta licitação implica em aceitação de todos os termos deste Edital.

27.9. Não cabe à Bolsa de Licitações e Leilões do Brasil qualquer responsabilidade pelas obrigações assumidas pelo fornecedor com o licitador, em especial com relação à forma e às condições de entrega dos bens ou da prestação de serviços e quanto à quitação financeira da negociação realizada.

27.10. O pregoeiro e equipe de apoio atenderá aos interessados no horário das 8h30 às 11h30 e das 13h30 às 17h, de segunda a sexta-feira, exceto feriados, no Departamento de Licitações, sito a Avenida Brasil, 245, centro, Três Barras do Paraná/PR, para maiores esclarecimentos.

27.11. Os usuários dos sistemas de que trata o §2º do artigo 5º do Decreto Federal nº 10.024/2019, poderão utilizar o SICAF – Sistema de Cadastramento Unificado de Fornecedores para fins habilitatórios.

27.12. Os casos omissos neste Edital serão resolvidos pelo Pregoeiro, nos termos da legislação pertinente em vigência.

28. DO FORO

28.1. Para dirimir controvérsia decorrente deste certame, o Foro competente é o da Comarca da cidade de Catanduvas/PR, excluído qualquer outro por mais privilegiado que seja.

29. ANEXOS DO EDITAL

29.1. Fazem parte integrante deste Edital os seguintes anexos:

- a) Anexo I - Modelo da Proposta de Preços;
- b) Anexo II – Modelo de Declaração de Cumprimento dos Requisitos de Habilitação;
- c) Anexo III – Modelo de Declaração de Não Utilização de Trabalho de Menor;
- d) Anexo IV – Modelo de Declaração de Inexistência de Fato Impeditivo Para Licitar;
- e) Anexo V - Minuta da Ata de Registro de Preços;
- f) Anexo VI - Termo de Referência.



CAPITAL DO FÊLIÃO

000052

Prefeitura Municipal de Três Barras do Paraná
ESTADO DO PARANÁ

Local e Data.

GERSO FRANCISCO GUSSO
Prefeito Municipal



CAPITAL DO FÊMEÃO

Prefeitura Municipal de Três Barras do Paraná
ESTADO DO PARANÁ

000053

ANEXO I – MODELO DE PROPOSTA DE PREÇOS FINAL

Ao

Pregoeiro do Município de Três Barras do Paraná
PREGÃO ELETRÔNICO Nº XX/2023.

A empresa (**RAZÃO SOCIAL COMPLETA**), inscrita no CNPJ/MF nº **XX.XXX.XXX/XXXX-XX**, (**ENDEREÇO COMPLETO**), através desta, vem apresentar a proposta comercial relativa à licitação modalidade PREGÃO ELETRÔNICO Nº XX/2023, objetivando fornecer os itens abaixo cotados, conforme especificações e anexos que fazem parte do referido edital:

ITEM	QTDE	UNID.	DESCRIÇÃO	MARCA	VALOR UNITÁRIO	VALOR TOTAL
1	12	UNID.	REFLETOR DE LED 600W, 6000K COM LENTE DE PROTEÇÃO, PARA ESTÁDIO			
2	50	UNID.	BASE PARA RELÉ FOTOCELULA			
3	100	UNID.	BOCAL DE PORCELANA E-27			
4	60	UNID.	BOCAL DE PORCELANA E-40			
5	70	UNID.	BRAÇO BR1 1,00M, GALVANIZADO A FOGO, PAREDE DE NO MÍNIMO 2,25MM, COM SAPATA, CONFORME NTC 813951			
6	10	UNID.	BRAÇO BR2 3M, GALVANIZADO A FOGO, PAREDE DE NO MÍNIMO 3,00MM, COM SAPATA, CONFORME NTC 813952			
7	300	M	CABO 16MM SEMI RIGIDO			
8	250	M	CABO 25MM SEMI RIGIDO			
9	400	M	CABO 35MM SEMI RIGIDO			
10	100	M	CABO 95MM FLEXIVEL			
11	500	M	CABO DE COBRE NU 35MM			
12	200	M	CABO SEMI RÍGIDO 70MM			
13	200	M	CABO SEMIRÍGIDO 50MM			
14	20	UNID.	CAIXA CN COMPLETA COM ABRAÇADEIRAS DE AÇO GALVANIZADO			
15	5	UNID.	CAIXA GNE PADRÃO COPEL COM ABRAÇADEIRAS DE AÇO GALVANIZADO			
16	500	UNID.	CONECTOR PERFURANTE 10/95MM			
17	100	UNID.	REFLETOR DE LED 300W			
18	20	UNID.	CONJUNTO ISOLADOR TIPO ROLDANA DE PORCELANA ESMALTADA 72X72MM; FERRAGENS: ARMAÇÃO SECUNDARIA PESADA COM PINO E CUPILHA.			
19	30	UNID.	CONTACTORA 40A 220V TRIFASICA			
20	40	UNID.	DISJUNTOR BI 50A - NEMA			
21	40	UNID.	DISJUNTOR TRI 100A - DIN			
22	20	UNID.	DISJUNTOR TRI 125A - DIN			
23	20	UNID.	DISJUNTOR TRI 200A - DIN			
24	2000	M	FIO 10MM RIGIDO			
25	2000	M	FIO 2,5MM FLEXIVEL			
26	2000	M	FIO 4MM FLEXIVEL			
27	2000	M	FIO 6MM FLEXIVEL			
28	100	UNID.	FITA ISOLANTE 20MX18MM			
29	100	UNID.	GRAMPO HASTE TERRA PADRÃO COPEL			
30	150	UNID.	HASTE DE COBRE 5/8 X 2,40M			
31	200	UNID.	LÂMPADA A VAPOR DE SÓDIO, POTÊNCIA NOMINAL DE 250W/220V, ALTA PRESSÃO, BASE E-40, FORMATO TUBULAR, FLUXO LUMINOSO 33.000 LM, EFICIÊNCIA LUMINOSA 132,0 LM/W, COM VIDA MEDIANA DE 32.000 HORAS.			
32	100	UNID.	LÂMPADA A VAPOR DE SÓDIO, POTÊNCIA NOMINAL DE 400W/220V, ALTA PRESSÃO, BASE E-40, FORMATO TUBULAR, FLUXO LUMINOSO 56.800 LM, EFICIÊNCIA LUMINOSA 142 LM/W, COM VIDA MEDIANA DE 32.000 HORAS.			
33	200	UNID.	LÂMPADA A VAPOR METÁLICO, POTÊNCIA NOMINAL DE 250W/220V, BASE E-40, COM TUBO DE DESCARGA CERÂMICO, COM			

22/40



CAPITAL DO FELIÃO

000054

Prefeitura Municipal de Três Barras do Paraná
ESTADO DO PARANÁ

			BULBO TUBULAR CLARO COM DIÂMETRO DE 48MM, COMPRIMENTO DA LÂMPADA DE 251MM, POSIÇÃO DE OPERAÇÃO UNIVERSAL, FLUXO LUMINOSO MÍNIMO DE 25.730 LM, EFICIÊNCIA LUMINOSA DE 94 LM/W, IRC DE 80, TEMPERATURA DE COR DE 4200K +/- 200K, VIDA MEDIANA DE 24.000 HORAS.			
34	100	UNID.	LÂMPADA A VAPOR METÁLICO, POTÊNCIA NOMINAL DE 400W/220V, BASE E-40, COM TUBO DE DESCARGA CERÂMICO, COM BULBO TUBULAR CLARO COM DIÂMETRO DE 59MM, COMPRIMENTO DA LAMPADA DE 270MM, POSIÇÃO DE OPERAÇÃO UNIVERSAL, FLUXO LUMINOSO MÍNIMO DE 41.600 LM, EFICIÊNCIA LUMINOSA DE 101 LM/W, IRC DE 80, TEMPERATURA DE COR DE 3000K +/- 200K, VIDA MEDIANA DE 20.000 HORAS.			
35	100	UNID.	LUMINÁRIA LM 1 - LUMINÁRIA FECHADA PARA USO EM SISTEMAS DE ILUMINAÇÃO DE VIAS PÚBLICAS, CORPO ÓPTICO/REFLETOR EM CHAPA DE ALUMÍNIO REPUXADO, POLIDO POR SISTEMA DE ABRILHANTAMENTO ELÉTROQUÍMICO ACABAMENTO ADONISADO E SELADO. MODELO PROJETADO PARA O USO COM O VAPOR DE SÓDIO DE 70W COM SOQUETE E-27 OU E-40. CORPO EM REFLETOR EM CHAPA DE ALUMÍNIO ESTAMPADO, TRATADO POR PROCESSO DE ABRILHANTAMENTO ELETROQUÍMICO, ADONISADO E COM FECHAMENTO EM POLICARBONATO. PESCOÇO EM LIGA DE ALUMÍNIO, PARA ENCAIXE DE TUBOS ATÉ 33MM. O FECHAMENTO DA LUMINÁRIA DEVE SER FEITO ATRAVÉS DE PRESILHAS DE AÇO INÓX; DEMAIS PARAFUSOS, PORCAS E ARRUELAS, EM LATÃO CADMIADO OU AÇO INÓX. A LUMINÁRIA DEVE POSSUIR FOCALIZADOR DE AJUSTE EM AÇO CARBONO A FOGO, ALUMÍNIO OU INJETADO, COM MARCAÇÕES IDENTIFICADAS QUE ATENDAM A LÂMPADA RELACIONADA NESTA ESPECIFICAÇÃO E QUE PROPORCIONEM UM MELHOR RENDIMENTO DA LUMINÁRIA COM 5º DE INCLINAÇÃO. A DOBRADIÇA DEVERÁ CONTER SISTEMA PARA A LUMINÁRIA E NÃO PODE PERMITIR QUE O REFRATOR SE DESPRENDA DA LUMINÁRIA DURANTE SEU MANUSEIO.			
36	50	UNID.	LUMINÁRIA LM-03 LUMINÁRIA FECHADA PARA USO EM SISTEMAS DE ILUMINAÇÃO DE VIAS PÚBLICAS, RUAS SECUNDÁRIAS, CORPO ÓPTICO/REFLETOR EM CHAPA DE ALUMÍNIO 1,2MM ACABAMENTO ANODIZADO RESISTENTE A INTEMPÉRIES, MODELO PROJETADO PARA O USO COM O VAPOR DE SÓDIO DE 250W, COM SOQUETE E-40. CORPO EM REFLETOR EM CHAPA DE ALUMÍNIO ESTAMPADO E ESCALONADO, TRATADO POR PROCESSO DE ABRILHANTAMENTO ELETROQUÍMICO, ANODIZADO E COM FECHAMENTO EM POLICARBONATO. PESCOÇO EL LIGA DE ALUMÍNIO, PARA ENCAIXE DE TUBOS ATÉ Æ49. REFRATOR EM POLICARBONATO PRISMÁTICO.			

23/40



CAPITAL DO FÊLÃO

000055

Prefeitura Municipal de Três Barras do Paraná
ESTADO DO PARANÁ

			SOQUETE E40. A FIXAÇÃO DA LUMINÁRIA AO BRAÇO, DEVE SER COM PARAFUSOS EM AÇO INOX. DEMAIS PARAFUSOS, PORCAS E ARRUELAS, EM LATÃO COMANDO OU AÇO INOX. A LUMINÁRIA DEVE POSSUIR FOCALIZADOR DE AJUSTE EM AÇO CARBONO A FOGO, ALUMÍNIO OU INJETADO, COM MARCAÇÕES IDENTIFICADAS QUE ATENDAM A LÂMPADA RELACIONADA NESTA ESPECIFICAÇÃO E PROPORCIONEM UM MELHOR RENDIMENTO DA LUMINÁRIA COM 5° DE INCLINAÇÃO. O FECHAMENTO DA LUMINÁRIA E NÃO PODE PERMITIR QUE O REFRATOR SE DESPRENDA DA LUMINÁRIA DURANTE O SEU MANUSEIO.		
37	25	UNID.	LUMINÁRIA TIPO PROJETO COM TECNOLOGIA LED, CONCEITO MODULAR, PARA SER USADO EM ÁREA EXTERNA, CORPO EM ALUMÍNIO, SUPORTE DE FIXAÇÃO EM AÇO INOXIDÁVEL OU GALVANIZADO À FOGO COM AJUSTE DE INCLINAÇÃO DE 0-180°. MÓDULOS LED COM DISSIPADOR EM ALUMÍNIO, PLACA DO LED EM METAL CORE (MCPCB), LENTE DE POLICARBONATO (PE), GRAU DE PROTEÇÃO CONTRA PENETRAÇÃO DE PÓ E ÁGUA IP67, RESISTÊNCIA À IMPACTOS IK08, CONECTORES IP68 DE ENGATE RÁPIDO E SEM USO DE FERRAMENTAS. DRIVER LED DE CORRENTE CONSTANTE PROGRAMÁVEL, POTÊNCIA MÍNIMA 1500W E MÁXIMA DE 300W, TENSÃO DE OPERAÇÃO ENTRE 100 - 277 VAC, FREQUENCIA 50/60 HZ, FATOR DE POTÊNCIA >0,98, THD-I < 10%, DPS (DISPOSITIVO DE PROTEÇÃO CONTRA SURTO DE TENSÃO), POSSUIR GRAU DE PROTEÇÃO CONTRA PÓ E ÁGUA IP67. O PROJETO DEVE POSSUIR POTÊNCIA TOTAL MÁXIMA DE 300W +/- 5%, FLUXO LUMINOSO ÚTIL MÍNIMO DE 16.500 LM PARA 150W, 19.800 LM PARA 180W E 110 LUMMENS/WATT MÍNIMO PARA LUMINÁRIA SUPERIOR A 180W. TEMPERATURA DE COR ENTRE 4.700 - 6.500K, IRC >= 70, DISTRIBUIÇÃO LUMINOSA SIMÉTRICA DE 90° E TEMPERATURA DE OPERAÇÃO ENTRE -40 -+ 50°C. VIDA ÚTIL DO CONJUNTO DE 50.000 HORAS LM70. COMPROVADO PELA LM80/TM21. GARANTIA MÍNIMA CONTRA DEFEITOS DE FABRICAÇÃO DE 05 ANOS.		
38	150	UNID.	PARAFUSO ROSCA DUPLA 250MM COM ARRUELAS E DUAS PORCAS GALVANIZADO		
39	150	UNID.	PARAFUSO ROSCA DUPLA 350MM COM ARRUELAS E DUAS PORCAS GALVANIZADO		
40	100	UNID.	PARAFUSO ROSCA DUPLA 450MM COM ARRUELAS E DUAS PORCAS GALVANIZADO		
41	8	UNID.	POSTE 200DAN 7,20M - PADRÃO COPEL		
42	5	UNID.	POSTE 300DAN 7,20M - PADRÃO COPEL		
43	5	UNID.	POSTE 75 DAN 7,20 - PADRÃO COPEL		
44	200	UNID.	REATOR EXTERNO PARA LÂMPADAS A VAPOR DE SÓDIO 250W/220V, GALVANIZADO A FOGO CHAPA DE AÇO MÍNIMA DE 1,20MM COM BASE PARA RELÊ, ALTO FATOR DE POTÊNCIA,		



CAPITAL DO FELIÃO

000056

Prefeitura Municipal de Três Barras do Paraná

ESTADO DO PARANÁ

			NÚCLEO DE COBRE, CONTENDO CABOS EPR OU XLPE COM LUVAS PRE-ISOLADAS NAS PONTAS, PERDAS MÁXIMAS DE 24W E FATOR DE POTÊNCIA MÍNIMA DE 0,97, DEVENDO POSSUIR EM SUA LATERAL ADESIVO REFLETIVO PARA IDENTIFICAÇÃO DA POTÊNCIA DO REATOR, FUNDO BRANCO E LETRAS VERMELHAS, COM SELO PROCEL. GARANTIA MÍNIMA DE 5 ANOS.			
45	100	UNID.	REATOR EXTERNO PARA LÂMPADAS A VAPOR DE SÓDIO 400W/220V, GALVANIZADO A FOGO CHAPA DE AÇO MÍNIMA DE 1,20MM COM BASE PARA RELÉ, ALTO FATOR DE POTÊNCIA, NÚCLEO DE COBRE, CONTENDO CABOS EPR OU XLPE COM LUVAS PRÉ-ISOLADAS NAS PONTAS, PERDAS MÁXIMAS DE 32W E FATOR DE POTÊNCIA MÍNIMA DE 0,98, DEVENDO POSSUIR EM SUA LATERAL ADESIVO REFLETIVO PARA IDENTIFICAÇÃO DA POTÊNCIA DO REATOR, FUNDO BRANCO E LETRAS VERMELHAS, COM SELO PROCEL. GARANTIA MÍNIMA DE 5 ANOS.			
46	300	UNID.	REATOR EXTERNO PARA LÂMPADAS A VAPOR DE SÓDIO 70W/220V, GALVANIZADO A FOGO CHAPA DE AÇO MÍNIMA DE 1,20MM COM BASE PARA RELÉ, ALTO FATOR DE POTÊNCIA, NÚCLEO DE COBRE, CONTENDO CABOS EPR OU XLPE COM LUVAS PRE-ISOLADAS NAS PONTAS, PERDAS MÁXIMAS DE 12W E FATOR DE POTÊNCIA MÍNIMA DE 0,95, DEVENDO POSSUIR EM SUA LATERAL ADESIVO REFLETIVO PARA IDENTIFICAÇÃO DA POTÊNCIA DO REATOR, FUNDO BRANCO E LETRAS VERMELHAS, COM SELO PROCEL. GARANTIA MÍNIMA DE 5 ANOS.			
47	500	UNID.	RELÉ FOTOELÉTRICO MAGNÉTICO USO EM CORRENTES ALTERNADAS INTERCAMBIÁVEL DE 220V, COM SISTEMA DE OPERAÇÃO QUE ACENDE E APAGA LÂMPADAS EM FUNÇÃO DA VARIAÇÃO DA ILUMINÂNCIA, CORPO EM POLIPROPILENO ESTABILIZADO CONTRA RAIOS ULTRAVIOLETAS PARA SUPORTAR INTEMPÉRIES, PINAGEM DE CONTATO EM LATÃO ESTANHADO PRESO AO CORPO POR SISTEMA DE REBITAGEM, COM CONTATOS DE CARGA TIPO LN QUE ACIONAM A CARGA A NOITE, CÉLULA FOTOELÉTRICA TIPO CDS COM ENCAPSULAMENTO BLINDADO DE RESPOSTA INSTANTÂNEA MONTADO NA POSIÇÃO LATERAL, FREQUÊNCIA DE 60HZ, CORRENTE MÁXIMA DE 10 ³ , POTÊNCIA DE 1000W EM CARGA RESISTIVA E 1800VA 220V EM CARGA INDUTIVA, FAIXA DE OPERAÇÃO DE 5 A 20 LUX PARA LIGAR E NO MÁXIMO DE 40 LUX PARA DESLIGAR, DE ACORDO COM A ABNT NBR 5123/2016, TEMPERATURA DE TRABALHO DE -5°C A + 50°C.			
48	70	UNID.	TERMINAL PRESSÃO SAPATA 120MM EM COBRE			
49	70	UNID.	TERMINAL PRESSÃO SAPATA 250MM EM COBRE			
50	70	UNID.	TERMINAL PRESSÃO SAPATA 35MM EM			

25/40



CAPITAL DO FELIÃO

Prefeitura Municipal de Três Barras do Paraná
ESTADO DO PARANÁ

000057

COBRE			
51	50	UNID.	TERMINAL PRESSÃO SAPATA 50MM
52	50	UNID.	TERMINAL PRESSÃO SAPATA 70MM
53	100	UNID	LÂMPADA LINHA TUBULAR TRANSPARENTE, SÓDIO 150W, 2000K, E40.
54	400	UNID	RELE FOTO ELETRÔNICO 220W, 1800VA
55	300	METROS	CABO PP 2X6MM
56	500	UNID	LÂMPADA A VAPOR DE SÓDIO, POTÊNCIA NOMINAL DE 70W/220V, ALTA PRESSÃO, BASE E-27, FORMATO TUBULAR, FLUXO LUMINOSO 6.000 LM, EFICIÊNCIA LUMINOSA 84,0 LMW, COM VIDA MEDIANA DE 24.000 HORAS.
57	40	UNID	REFLETOR DE 200 W 32X24 CM
			TOTAL

Valor Total por Extenso:

Condições de Pagamento: Conforme edital.

Validade da Proposta: de 60 dias.

Valor máximo da licitação: R\$ 645.322,75 (Seiscentos e quarenta e cinco mil trezentos e vinte e dois reais e setenta e cinco centavos).

Cumpre-nos, ainda informar-lhes, que examinamos os documentos da licitação, inteirando-nos dos mesmos para elaboração da presente proposta e em consonância aos referidos documentos, declaramos:

- a) Que estamos cientes e concordamos com os termos do Edital em epígrafe e das cláusulas da minuta da Ata de Registro de Preços em anexo;
- b) Que nos preços apresentados já estão contemplados todos os impostos e/ou descontos ou vantagens e despesas para a execução do objeto.

Obs.: O preenchimento do presente anexo acarretará a conformidade da proposta da licitante com todas as características do objeto e exigências constantes no edital.

Local e data.

RAZÃO SOCIAL DA EMPRESA
Carimbo e Assinatura



CAPITAL DO FELIÃO

Prefeitura Municipal de Três Barras do Paraná
ESTADO DO PARANÁ

000058

ANEXO II – MODELO DE DECLARAÇÃO DE CUMPRIMENTO DOS REQUISITOS DE HABILITAÇÃO

Ao
Pregoeiro do Município de Três Barras do Paraná
PREGÃO ELETRÔNICO Nº XX/2023.

DECLARAÇÃO DE CUMPRIMENTO DOS REQUISITOS DE HABILITAÇÃO

(**RAZÃO SOCIAL COMPLETA**), inscrita no CNPJ/MF nº XX.XXX.XXX/XXXX-XX, sediada (**ENDEREÇO COMPLETO**), declara para fins de participação no PREGÃO ELETRÔNICO Nº XX/2023, e sob as penas da Lei, que cumpre plenamente os requisitos de habilitação previstos em seu edital, conforme previsto no artigo 4º, inciso VII, da Lei nº 10.520, de 17 de novembro de 2002.

Por ser a expressão da verdade, firmamos a presente declaração.

Local e data.

RAZÃO SOCIAL DA EMPRESA
Carimbo e Assinatura



CAPITAL DO FELIÃO

Prefeitura Municipal de Três Barras do Paraná
ESTADO DO PARANÁ

000059

ANEXO III – MODELO DE DECLARAÇÃO DE NÃO UTILIZAÇÃO DE TRABALHO DE MENOR

Ao
Pregoeiro do Município de Três Barras do Paraná
PREGÃO ELETRÔNICO Nº XX/2023.

DECLARAÇÃO DE NÃO UTILIZAÇÃO DE TRABALHO DE MENOR

(**RAZÃO SOCIAL COMPLETA**), inscrita no CNPJ/MF nº **XX.XXX.XXX/XXXX-XX**, sediada (**ENDEREÇO COMPLETO**), declara sob as penas da Lei, e para os fins previstos no artigo 27, inciso V, da Lei nº 8.666/93, que cumpre o disposto no inciso XXXIII do artigo 7º da Constituição Federal, ou seja, não tem em seus quadros menores de 18 (dezoito) anos executando trabalho noturno, insalubre ou perigoso, ou menores de 16 (dezesseis) anos executando qualquer trabalho, salvo na condição de aprendiz, a partir de 14 (quatorze) anos.

A empresa está ciente de que o descumprimento do disposto acima, durante a vigência do contrato, acarretará a sua rescisão.

Local e data.

RAZÃO SOCIAL DA EMPRESA
Carimbo e Assinatura



CAPITAL DO FÊLIÃO

Prefeitura Municipal de Três Barras do Paraná
ESTADO DO PARANÁ

000060

ANEXO IV – MODELO DE DECLARAÇÃO DE INEXISTÊNCIA DE FATO IMPEDITIVO PARA LICITAR

Ao
Pregoeiro do Município de Três Barras do Paraná
PREGÃO ELETRÔNICO Nº XX/2023.

DECLARAÇÃO DE INEXISTÊNCIA DE FATO IMPEDITIVO PARA LICITAR

(RAZÃO SOCIAL DA EMPRESA), inscrita no CNPJ/MF nº **XX.XXX.XXX/XXXX-XX**, sediada **(ENDEREÇO COMPLETO)**, declara, sob as penas da Lei, que não foi declarada inidônea e não está impedida de participar de licitação em qualquer órgão ou entidade da Administração Pública, direta ou indireta, federal, estadual ou municipal.

Declara também, que está obrigada a informar a Contratante os fatos supervenientes impeditivos de sua habilitação, quando de sua ocorrência, conforme determina o artigo 32º, § 2º, da Lei 8.666/93.

Por ser a expressão da verdade, firmamos a presente declaração.

Local e data.

RAZÃO SOCIAL DA EMPRESA
Carimbo e Assinatura



ANEXO V – MINUTA DA ATA DE REGISTRO DE PREÇOS Nº XXX/2023

PROCESSO ADMINISTRATIVO Nº 13/2023.
PREGÃO ELETRÔNICO SRP Nº XX/2023.
VALIDADE: 12 meses

O **MUNICÍPIO DE TRÊS BARRAS DO PARANÁ**, Pessoa Jurídica de Direito Público Interno, com sede a Avenida Brasil, 245, centro, Três Barras do Paraná/PR, inscrito no Cadastro Nacional de Pessoas Jurídicas (CNPJ/MF) sob o nº 78.121.936/0001-68, neste ato representado pelo Prefeito Municipal, Sr. GERSO FRANCISCO GUSSO, brasileiro, casado, odontólogo, inscrito no CPF/MF nº XXX.XXX.XXX-XX e portador da Carteira de Identidade nº X.XXX.XXX-X, residente e domiciliado nesta cidade, no uso das atribuições que lhe confere a Lei Orgânica Municipal, considerando a homologação da licitação na modalidade PREGÃO, na forma ELETRÔNICA, para REGISTRO DE PREÇOS, nº XX/2023, nos termos do Artigo 15 da Lei Federal nº 8.666/93 e demais normas legais aplicáveis, registra os preços da empresa indicada e qualificada nesta ATA, em face da classificação da(s) proposta(s) apresentada(s) e nas quantidades cotadas, atendendo as condições previstas no Edital, sujeitando-se as partes às normas constantes da Lei Federal nº 8.666, de 21 de junho de 1993 e suas alterações, e em conformidade com as disposições a seguir:

CLÁUSULA PRIMEIRA – DO OBJETO

1.1. A presente Ata tem por objeto o Registro de Preços para a **REGISTRO DE PREÇOS PARA FUTURA E EVENTUAL AQUISIÇÃO DE MATERIAIS ELÉTRICOS E ELETRÔNICOS PARA USO NA MANUTENÇÃO ELÉTRICA NA REDE DE ILUMINAÇÃO PÚBLICA E NOS BENS DE DOMÍNIO PÚBLICO DO MUNICÍPIO DE TRÊS BARRAS DO PARANÁ**, observadas as características e demais condições definidas no Edital de Pregão Eletrônico nº XX/2023 e seus Anexos.

PARÁGRAFO ÚNICO - A quantidade de materiais a ser entregues é estimada naquela descrita no ANEXO VI – TERMO DE REFERÊNCIA, não estando o Município obrigado a retirar a totalidade e nem mesmo tão somente aquela, por se tratar de estimativa, sendo que será requerida a entrega somente da quantidade necessária para atendimento das necessidades atestadas pelas secretarias solicitantes.

CLÁUSULA SEGUNDA – CONDIÇÕES DE FORNECIMENTO

2.1. As empresas com o menor preço obterão apenas o direito de preferência e não de exclusividade do fornecimento dos referidos itens até o término da vigência da mesma.

PARAGRAFO PRIMEIRO – As condições de fornecimento dos materiais são as mesmas descritas no item 21 e demais exigências contidas no Edital do Pregão Eletrônico nº XX/2023 e seus anexos.

PARAGRAFO SEGUNDO – Quando a empresa não tiver condições de fornecer os materiais, será consultada outra empresa para efetuar a entrega, pelo valor registrado na sessão de registro de preço, ou valor menor; o registro de preços não obriga o município a adquirir os itens registrados, das empresas detentoras do direito de preferência, sempre que for possível poderá adquirir os mesmos de outras empresas em condições mais vantajosas para a Municipalidade.

PARAGRAFO TERCEIRO – Quando não possuir justificativa de não entrega a convocada fica sujeita as sanções previstas na legislação vigente.

PARAGRAFO QUARTO – Os materiais deverão ser de boa qualidade e, quando for o caso, deverão ter sua qualidade testada e aprovada pelos órgãos de normatização e fiscalização. **Os materiais relativos a iluminação pública deverão obedecer inteiramente os requisitos mínimos exigidos pela COPEL – Companhia Paranaense de Energia Elétrica.**

PARAGRAFO QUINTO - Os materiais serão aceitos provisoriamente, sendo que o recebimento definitivo será feito após a verificação da qualidade dos mesmos.



CAPITAL DO FÉLÍCIO

Prefeitura Municipal de Três Barras do Paraná
ESTADO DO PARANÁ

000062

PARAGRAFO SEXTO - A convocação dos fornecedores pelo órgão competente será formalizada e conterá o endereço e o prazo máximo em que deverão comparecer para retirar o respectivo pedido.

PARAGRAFO SÉTIMO - O fornecedor convocado na forma do subitem anterior que não comparecer, não retirar o pedido no prazo estipulado ou não cumprir as obrigações estabelecidas na Ata de Registro de Preços, estará sujeito às sanções previstas no Edital.

PARAGRAFO OITAVO - Quando comprovada uma dessas hipóteses, será indicado o próximo fornecedor a ser destinado o pedido, sem prejuízo da abertura de processo administrativo para aplicação de penalidades.

CLÁUSULA TERCEIRA – DA CLASSIFICAÇÃO, DOS PREÇOS E QUANTITATIVOS

3.1. A Empresa (**RAZÃO SOCIAL**), com sede a (**endereço completo**), devidamente inscrita no CNPJ nº XX.XXX.XXX/XXXX-XX, representada por seu representante legal devidamente constituído no Contrato Social, independente de transcrição nesta Ata, é a detentora dos direitos de preferência e não de exclusividade dos itens descritos no item 3.2 desta Cláusula.

3.2. Os itens, os preços registrados, as especificações do objeto, a quantidade e as demais condições ofertadas na proposta, são as que seguem:

NOME DO LOTE

ITEM	DESCRIÇÃO DO ITEM	MARCA	VALOR UNITÁRIO	VALOR TOTAL

3.2.1. Valor total registrado para o Fornecedor: R\$ X,XX (valor por extenso).

CLÁUSULA QUARTA – DO REAJUSTE

4.1. Durante a vigência desta Ata de Registro de Preços, os preços registrados serão fixos e irrevogáveis, exceto na hipótese de redução dos preços praticados no mercado.

PARAGRAFO PRIMEIRO - Mesmo comprovada a ocorrência de situação prevista na alínea "d" do inciso II do art. 65 da Lei nº 8.666/93, a Administração, se julgar conveniente, poderá optar por cancelar a Ata e iniciar outro processo licitatório.

PARAGRAFO SEGUNDO - Comprovada a redução dos preços praticados no mercado nas mesmas condições do registro, e, definido o novo preço máximo a ser pago pela Administração, o Proponente registrado será convocado pela Secretaria de Administração para alteração, por aditamento, do preço da Ata.

CLÁUSULA QUINTA – PENALIDADES

5.1. À fornecedora serão aplicadas as sanções previstas na Lei nº 8.666/93, nas seguintes situações, dentre outras:

- Pela recusa injustificada para a entrega dos itens ofertados, nos prazos previstos neste edital, será aplicada multa na razão de 10% (dez por cento) calculado sobre o valor total da proposta, até 05 (cinco) dias consecutivos;
- Pelo atraso ou demora injustificados para a entrega dos itens ofertados, além dos prazos estipulados neste edital, aplicação de multa na razão de 0,5% (meio por cento) do valor total registrado por dia de atraso ou de demora;
- Pela entrega em desacordo com o solicitado ou problemas na emissão da Nota Fiscal, aplica-

31/40



CAPITAL DO FÊLIÃO

Prefeitura Municipal de Três Barras do Paraná
ESTADO DO PARANÁ

000063

se o disposto no parágrafo segundo desta cláusula, com prazo de até 01 (um) dia útil para a efetiva substituição dos produtos.

5.2. Nos termos do art. 7º da Lei nº 10.520, de 17/07/2002, a licitante, sem prejuízo das demais cominações legais e contratuais, poderá ficar, pelo prazo de até 60 (sessenta) meses, impedida de licitar e contratar com a Administração Pública e descredenciada do Registro Cadastral de Fornecedores do Município de Três Barras do Paraná, nos casos de:

- a) Apresentação de documentação falsa;
- b) Retardamento na execução do objeto;
- c) Não manutenção da proposta escrita ou lance verbal, após a adjudicação;
- d) Comportamento inidôneo;
- e) Fraude na execução do contrato;
- f) Falha na execução do contrato.

PARAGRAFO PRIMEIRO - Será facultado à fornecedora o prazo de 05 (cinco) dias úteis para a apresentação de defesa prévia, na ocorrência de quaisquer das situações previstas neste edital.

PARAGRAFO SEGUNDO - As multas previstas nesta seção não eximem a adjudicatária da reparação dos eventuais danos, perdas ou prejuízos que seu ato punível venha causar à administração.

CLÁUSULA SEXTA – DOS PRAZOS DE VIGÊNCIA E EXECUÇÃO

6.1. O prazo de validade da ata de registro de preços é de 12 (doze) meses, a contar da sua publicação no órgão oficial do município, não sendo permitida sua prorrogação.

6.2. O prazo de execução se estende ao prazo da vigência, sendo que a execução deverá ocorrer conforme especificado no Edital de Pregão Eletrônico nº XX/2023.

CLÁUSULA SÉTIMA – PAGAMENTO

7.1. O pagamento será efetuado em até 30 dias após a entrega dos materiais e conferência de quantidade e qualidade pelo Órgão competente da Administração, à base dos preços apresentados na proposta, e mediante a apresentação da Nota Fiscal, acompanhada dos seguintes documentos:

- a) Atestado de recebimento emitido pelo Órgão solicitante;
- b) Comprovação da regularidade fiscal e trabalhista.

7.2. As despesas decorrentes da execução desta Ata de Registro de Preços correrão por conta da dotação orçamentária 3.3.90.39, consignados na Lei Orçamentária Anual.

7.3. Demais condições para a realização do pagamento estão estampadas no Edital de Pregão Eletrônico nº 04/2022.

CLÁUSULA OITAVA – OBRIGAÇÕES DAS PARTES

8.1. As obrigações das partes são as mesmas descritas no Edital de Pregão Eletrônico nº XX/2023.

CLÁUSULA NONA – DA ALTERAÇÃO DA ATA

9.1. Mesmo comprovada a ocorrência de situação prevista na alínea "d" do inciso II do art. 65 da Lei nº 8.666/93, a Administração, se julgar conveniente, poderá optar por cancelar a Ata e iniciar outro processo licitatório.

PARÁGRAFO ÚNICO - Comprovada a alteração dos preços praticados no mercado nas mesmas condições do registro, e, definido o novo preço máximo a ser pago pela Administração, o Proponente

32/40



registrado será convocado pela Secretaria de Administração para alteração, por aditamento, do preço da Ata.

CLÁUSULA DÉCIMA – DA RESCISÃO/CANCELAMENTO DA ATA

10.1. A inexecução total ou parcial da Ata de Registro de Preços enseja em seu cancelamento, com as consequências previstas em lei ou regulamento, incluindo as penalidades previstas nos artigos 78, 79 e 80 da Lei 8.666/93.

CLÁUSULA DÉCIMA PRIMEIRA – DA FISCALIZAÇÃO

11.1. O Município, através da Secretaria Municipal de Obras, Viação e Serviços Urbanos, exercerá ampla, irrestrita e permanente fiscalização sobre a execução do objeto da presente Ata de Registro de Preços.

11.2. A fornecedora declara aceitar integralmente todos os métodos e processos de inspeção, verificação e controle a serem adotados pelo Município, conforme estabelecido no Termo de Referência do Edital do Pregão Eletrônico nº XX/2023.

11.3. A existência e atuação da fiscalização do Município em nada restringem as responsabilidades únicas, integrais e exclusivas da fornecedora, no que concerne ao objeto desta Ata de Registro de Preços.

CLAÚSULA DECIMA SEGUNDA – DISPOSIÇÕES GERAIS

12.1. A presente Ata de Registro de Preços serão aplicadas as seguintes disposições gerais:

- a) A presente ata de registro de preços somente terá eficácia após a publicação do respectivo extrato no diário oficial.
- b) Integram o presente instrumento, independente de transcrição, o edital e anexos, bem como todos os atos praticados constantes nos autos do Pregão Eletrônico nº XX/2023
- c) A gestão da presente ata será de responsabilidade da Secretaria Municipal de Obras, Viação e Serviços Urbanos.
- d) Os casos omissos serão resolvidos de acordo com a Lei Federal nº 8.666/93 e demais normas aplicáveis, subsidiariamente, aplicar-se-ão os princípios gerais de Direito.
- e) Fica eleito o foro da Comarca de Catanduvas, Estado do Paraná, excluído qualquer outro para dirimir dúvidas ou questões oriundas desta Ata e do procedimento licitatório que a precedeu.

Para firmeza e validade do pactuado, a presente ATA foi lavrada em 02 (duas) vias de igual teor, que, depois de lida e achada em ordem, vai assinada pelas partes.

Local e Data.

MUNICÍPIO DE TRÊS BARRAS DO PARANÁ
GERSO FRANCISCO GUSSO – Prefeito Municipal

EMPRESA LICITANTE

PREGOEIRO E EQUIPE DE APOIO



ANEXO VI - TERMO DE REFERÊNCIA

1. INTRODUÇÃO E BASE LEGAL

1.1. A elaboração deste Termo de Referência foi realizada de acordo com o estabelecido nos incisos I e II do artigo 8º e no inciso II, do artigo 21, do Decreto nº 3.555, de 08/08/2000, publicado no DOU de 09/08/2000.

2. NECESSIDADES E OBJETIVOS

2.1. A Administração Pública necessita efetuar a manutenção na rede de iluminação pública e nos bens de domínio público (praças e logradouros). A iluminação pública é essencial à qualidade de vida nos centros urbanos, atuando como instrumento de cidadania, permitindo aos habitantes desfrutar, plenamente, do espaço público no período noturno. Há também a necessidade da manutenção, reparos e instalação elétrica nos imóveis de propriedade do Município devido ao fator do tempo de uso e também adequação das necessidades e demandas que cotidianamente surgem. Quando da realização das manutenções descritas é imperiosa a demanda de materiais elétricos eletrônicos.

2.2. O objetivo maior é manter os bens de domínio público aptos para uso e a cidade iluminada, proporcionando maior segurança aos pedestres, bem como as residências durante o período noturno, estando dessa forma, justificado o interesse público na aquisição.

2.3. Assim, considerando todos os aspectos, há a necessidade da aquisição de materiais elétricos eletrônicos para atender as demandas, sendo os materiais indispensáveis para a Administração Pública.

3. DO OBJETO

3.1. REGISTRO DE PREÇOS PARA FUTURA E EVENTUAL AQUISIÇÃO DE MATERIAIS ELÉTRICOS E ELETRÔNICOS PARA USO NA MANUTENÇÃO ELÉTRICA NA REDE DE ILUMINAÇÃO PÚBLICA E NOS BENS DE DOMÍNIO PÚBLICO DO MUNICÍPIO DE TRÊS BARRAS DO PARANÁ.

3.1.1. As especificações dos itens encontram-se descritas no item 7 deste Termo de Referência.

3.2. Justifica-se a adoção do Sistema de Registro de Preços por se tratar de materiais cuja necessidade dar-se-á de forma variada e parcelada, além disso, a natureza do objeto não permite a definição prévia e exata do quantitativo demandado pela Administração.

3.3. Da aplicação da Lei Complementar nº 123/2006:

3.3.1. Em atendimento ao artigo 48, I, da Lei Complementar nº 123/2006, combinada com Lei Complementar Municipal 03/2021 e Lei Complementar Municipal 04/2022, a licitação deverá ser de participação exclusiva de Microempreendedor Individual (MEI), Microempresa (ME) e Empresa de Pequeno Porte (EPP), sediadas nas Regiões Oeste e Sudoeste do Estado do Paraná, bem como Municípios Limitrofes ao Município de Três Barras do Paraná, não pertencentes a estas regiões ou seja, enquadradas nos termos da lei retro citada.

4. CONDIÇÕES DE ENTREGA (EXECUÇÃO) E PAGAMENTO

4.1. O licitante vencedor deverá entregar as mercadorias de acordo com as necessidades de consumo da administração pública, sendo de forma parcelada, após solicitação do Departamento de Compras, no prazo máximo de 03 (três) dias úteis, na sede da Secretaria Municipal de Administração ou em outro local determinado pela mesma.



CAPITAL DO FELIÃO

Prefeitura Municipal de Três Barras do Paraná
ESTADO DO PARANÁ

000066

4.1.1. Os materiais a serem entregues deverão ser de primeira qualidade. Os materiais relativos a iluminação pública deverão obedecer inteiramente os requisitos e padrões mínimos exigidos pela COPEL – Companhia Paranaense de Energia Elétrica.

4.2. O licitante vencedor ficará obrigado a trocar as suas expensas, no prazo máximo de 01 (um) dia da notificação, o produto, que vier a ser recusado sendo que o ato de recebimento não importará sua aceitação.

4.3. Em atendimento ao disposto no artigo 31 da Lei nº 8.078 de 11/09/1990, a apresentação do produto deverá assegurar informações claras, precisas, ostensivas em língua portuguesa, sobre características, marca, modelo, procedência, qualidade, quantidade, composição, preço, prazo de validade, origem e outros, devendo obedecer também as regulamentações de órgãos fiscalizadores e normatizadores, tais como: INMETRO e ABNT.

4.4. Correrão por conta do fornecedor todas as despesas relacionadas ao fornecimento, incluindo, entre outras que possam existir, despesas com embalagem, seguros, transporte, tributos e encargos trabalhistas e previdenciários.

4.5. A(s) mercadoria(s) fornecida(s) estarão sujeitas à verificação, pela unidade requisitante, da compatibilidade com as especificações deste Edital e de seus Anexos, no que se refere à quantidade, qualidade e prazo de validade.

4.6. No caso de não cumprimento ou inobservância das exigências pactuadas para o fornecimento, nos termos das previsões deste Edital e de seus Anexos, o fornecedor deverá providenciar a substituição da(s) mercadorias(s), no prazo máximo de 1 (um) dia útil, contados do recebimento da notificação, sem ônus para o Município, e independentemente de eventual aplicação das penalidades cabíveis.

4.7. Independentemente da aceitação, a adjudicatária garantirá a qualidade do produto obrigando-se a repor aquele que apresentar defeito ou for entregue em desacordo com o apresentado na proposta.

4.8. Os produtos serão aceitos provisoriamente, o recebimento definitivo será feito após a verificação da quantidade e qualidade dos mesmos.

4.9. Os produtos deverão ser entregues na Secretaria requerente ou em outro setor conforme designação da mesma, mediante emissão de solicitação.

4.10. A convocação dos fornecedores pelo órgão competente será formalizada e conterá o endereço e o prazo máximo em que deverão comparecer para retirar o respectivo pedido.

4.11. O fornecedor convocado na forma do subitem anterior que não comparecer, não retirar o pedido no prazo estipulado ou não cumprir as obrigações estabelecidas na Ata de Registro de Preços, estará sujeito às sanções previstas neste Edital.

4.12. Quando comprovada uma dessas hipóteses, será indicado o próximo fornecedor a ser destinado o pedido, sem prejuízo da abertura de processo administrativo para aplicação de penalidades.

4.13. O pagamento será efetuado em até 30 dias após a entrega dos produtos e conferência de quantidade e qualidade pelo Órgão competente da Administração, à base dos preços unitários apresentados na proposta, e mediante a apresentação da Nota Fiscal, acompanhada dos seguintes documentos:

- I. Atestado de recebimento emitido pelo órgão solicitante;
- II. Comprovação de regularidade fiscal e trabalhista.

4.14. O município de Três Barras do Paraná poderá deduzir do montante a pagar os valores

35/40



CAPITAL DO FÊLÃO

Prefeitura Municipal de Três Barras do Paraná
ESTADO DO PARANÁ

000067

correspondentes a multas ou indenizações devidas pelo fornecedor.

4.15. O pagamento efetuado não isentará o fornecedor das responsabilidades decorrentes do fornecimento.

5. CUSTOS COM IMPOSTOS, TAXAS, FRETES, E DEMAIS DESPESAS

5.1. Os custos na execução do objeto, bem como os custos com impostos, taxas, fretes e demais despesas serão de responsabilidade da(s) empresa(s) vencedora(s).

6. PRAZO DE CONTRATAÇÃO

6.1. A contratação terá vigência de 12 (doze) meses, não sendo permitida a sua prorrogação.

7. RELAÇÃO E VALOR MÁXIMO DOS ITENS

7.1. As quantidades foram estimadas de materiais com base nas ações a serem realizadas. Trata-se de estimativa em virtude da dificuldade de se precisar o quantitativo mensal/anual de consumo por item, bem como as combinações a serem realizadas a cada pedido.

7.2. O valor máximo teve como referência orçamentos prévios de preços de mercado e pesquisa nas contratações realizadas pelo Município, dos quais foram utilizados para tabulação de preços médios, conforme segue:

ITEM	QTDE	UNID.	DESCRIÇÃO DOS PRODUTOS	VALOR UNIT	VALOR TOTAL
1	12	UNID.	REFLETOR DE LED 600W, 6000K COM LENTE DE PROTEÇÃO, PARA ESTÁDIO	1.238,20	14.858,40
2	50	UNID.	BASE PARA RELÉ FOTOCÉLULA	12,68	634,00
3	100	UNID.	BOCAL DE PORCELANA E-27	10,02	1.002,00
4	60	UNID.	BOCAL DE PORCELANA E-40	21,30	1.278,00
5	70	UNID.	BRAÇO BR1 1,00M, GALVANIZADO A FOGO, PAREDE DE NO MÍNIMO 2,25MM, COM SAPATA, CONFORME NTC 813951	75,13	5.259,10
6	10	UNID.	BRAÇO BR2 3M, GALVANIZADO A FOGO, PAREDE DE NO MÍNIMO 3,00MM, COM SAPATA, CONFORME NTC 813952	403,15	4.031,50
7	300	M	CABO 16MM SEMI RIGIDO	21,33	6.399,00
8	250	M	CABO 25MM SEMI RIGIDO	33,36	8.340,00
9	400	M	CABO 35MM SEMI RIGIDO	44,94	17.976,00
10	100	M	CABO 95MM FLEXIVEL	113,96	11.396,00
11	500	M	CABO DE COBRE NU 35MM	41,60	20.800,00
12	200	M	CABO SEMI RIGIDO 70MM	89,25	17.850,00
13	200	M	CABO SEMIRIGIDO 50MM	59,96	11.992,00
14	20	UNID.	CAIXA CN COMPLETA COM ABRAÇADEIRAS DE AÇO GALVANIZADO	273,73	5.474,60
15	5	UNID.	CAIXA GNE PADRÃO COPEL COM ABRAÇADEIRAS DE AÇO GALVANIZADO	867,75	4.338,75
16	500	UNID.	CONECTOR PERFURANTE 10/95MM	17,62	8.810,00
17	100	UNID.	REFLETOR DE LED 300W	415,16	41.516,00
18	20	UNID.	CONJUNTO ISOLADOR TIPO ROLDANA DE PORCELANA ESMALTADA 72X72MM; FERRAGENS: ARMAÇÃO SECUNDARIA PESADA COM PINO E CUPILHA.	19,45	389,00
19	30	UNID.	CONTACTORA 40A 220V TRIFASICA	349,40	10.482,00
20	40	UNID.	DISJUNTOR BI 50A - NEMA	107,63	4.305,20
21	40	UNID.	DISJUNTOR TRI 100A - DIN	202,56	8.102,40
22	20	UNID.	DISJUNTOR TRI 125A - DIN	434,10	8.682,00
23	20	UNID.	DISJUNTOR TRI 200A - DIN	512,22	10.244,40
24	2000	M	FIO 10MM RIGIDO	13,73	27.460,00
25	2000	M	FIO 2,5MM FLEXIVEL	3,28	6.560,00
26	2000	M	FIO 4MM FLEXIVEL	5,14	10.280,00
27	2000	M	FIO 6MM FLEXIVEL	7,31	14.620,00
28	100	UNID.	FITA ISOLANTE 20MX18MM	9,66	966,00
29	100	UNID.	GRAMPO HASTE TERRA PADRÃO COPEL	14,33	1.433,00

36/40



CAPITAL DO FELIÃO

000068

Prefeitura Municipal de Três Barras do Paraná
ESTADO DO PARANÁ

30	150	UNID.	HASTE DE COBRE 5/8 X 2,40M	64,40	9.660,00
31	200	UNID.	LÂMPADA A VAPOR DE SÓDIO, POTÊNCIA NOMINAL DE 250W/220V, ALTA PRESSÃO, BASE E-40, FORMATO TUBULAR, FLUXO LUMINOSO 33.000 LM, EFICIÊNCIA LUMINOSA 132,0 LM/W, COM VIDA MEDIANA DE 32.000 HORAS.	51,06	10.212,00
32	100	UNID.	LÂMPADA A VAPOR DE SÓDIO, POTÊNCIA NOMINAL DE 400W/220V, ALTA PRESSÃO, BASE E-40, FORMATO TUBULAR, FLUXO LUMINOSO 56.800 LM, EFICIÊNCIA LUMINOSA 142 LM/W, COM VIDA MEDIANA DE 32.000 HORAS.	60,36	6.036,00
33	200	UNID.	LÂMPADA A VAPOR METÁLICO, POTÊNCIA NOMINAL DE 250W/220V, BASE E-40, COM TUBO DE DESCARGA CERÂMICO, COM BULBO TUBULAR CLARO COM DIÂMETRO DE 48MM, COMPRIMENTO DA LÂMPADA DE 251MM, POSIÇÃO DE OPERAÇÃO UNIVERSAL, FLUXO LUMINOSO MÍNIMO DE 25.730 LM, EFICIÊNCIA LUMINOSA DE 94 LM/W, IRC DE 80, TEMPERATURA DE COR DE 4200K +/- 200K, VIDA MEDIANA DE 24.000 HORAS.	70,56	14.112,00
34	100	UNID.	LÂMPADA A VAPOR METÁLICO, POTÊNCIA NOMINAL DE 400W/220V, BASE E-40, COM TUBO DE DESCARGA CERÂMICO, COM BULBO TUBULAR CLARO COM DIÂMETRO DE 59MM, COMPRIMENTO DA LAMPADA DE 270MM, POSIÇÃO DE OPERAÇÃO UNIVERSAL, FLUXO LUMINOSO MÍNIMO DE 41.600 LM, EFICIÊNCIA LUMINOSA DE 101 LM/W, IRC DE 80, TEMPERATURA DE COR DE 3000K +/- 200K, VIDA MEDIANA DE 20.000 HORAS.	81,10	8.110,00
35	100	UNID.	LUMINÁRIA LM 1 - LUMINÁRIA FECHADA PARA USO EM SISTEMAS DE ILUMINAÇÃO DE VIAS PÚBLICAS, CORPO ÓPTICO/REFLETOR EM CHAPA DE ALUMÍNIO REPUXADO, POLIDO POR SISTEMA DE ABRILHANTAMENTO ELÉTROQUÍMICO ACABAMENTO ADONISADO E SELADO, MODELO PROJETADO PARA O USO COM O VAPOR DE SÓDIO DE 70W COM SOQUETE E-27 OU E-40. CORPO EM REFLETOR EM CHAPA DE ALUMÍNIO ESTAMPADO, TRATADO POR PROCESSO DE ABRILHANTAMENTO ELETROQUÍMICO, ADONISADO E COM FECHAMENTO EM POLICARBONATO. PESCOÇO EM LIGA DE ALUMÍNIO, PARA ENCAIXE DE TUBOS ATÉ 33MM. O FECHAMENTO DA LUMINÁRIA DEVE SER FEITO ATRAVÉS DE PRESILHAS DE AÇO INÓX; DEMAIS PARAFUSOS, PORCAS E ARRUELAS, EM LATÃO CADMIADO OU AÇO INÓX. A LUMINÁRIA DEVE POSSUIR FOCALIZADOR DE AJUSTE EM AÇO CARBONO A FOGO, ALUMÍNIO OU INJETADO, COM MARCAÇÕES IDENTIFICADAS QUE ATENDAM A LÂMPADA RELACIONADA NESTA ESPECIFICAÇÃO E QUE PROPORCIONEM UM MELHOR RENDIMENTO DA LUMINÁRIA COM 5° DE INCLINAÇÃO. A DOBRADIÇA DEVERÁ CONTER SISTEMA PARA A LUMINÁRIA E NÃO PODE PERMITIR QUE O REFRATOR SE DESPRENDA DA LUMINÁRIA DURANTE SEU MANUSEIO.	346,96	34.696,00
36	50	UNID.	LUMINÁRIA LM-03 LUMINÁRIA FECHADA PARA USO EM SISTEMAS DE ILUMINAÇÃO DE VIAS PÚBLICAS, RUAS SECUNDÁRIAS, CORPO ÓPTICO/REFLETOR EM CHAPA DE ALUMÍNIO 1,2MM ACABAMENTO ANODIZADO RESISTENTE A INTEMPÉRIES, MODELO PROJETADO PARA O USO COM O VAPOR DE SÓDIO DE 250W, COM SOQUETE E-40. CORPO EM REFLETOR EM CHAPA DE ALUMÍNIO ESTAMPADO E ESCALONADO, TRATADO POR PROCESSO DE ABRILHANTAMENTO ELETROQUÍMICO, ANODIZADO E COM FECHAMENTO EM POLICARBONATO. PESCOÇO EL LIGA DE ALUMÍNIO, PARA ENCAIXE DE TUBOS ATÉ 49. REFRATOR EM POLICARBONATO PRISMÁTICO. SOQUETE E40. A FIXAÇÃO DA LUMINÁRIA AO BRAÇO, DEVE SER COM PARAFUSOS EM AÇO INOX. DEMAIS PARAFUSOS, PORCAS E ARRUELAS, EM LATÃO COMANDO OU AÇO INOX. A LUMINÁRIA DEVE POSSUIR FOCALIZADOR DE AJUSTE EM AÇO CARBONO A FOGO, ALUMÍNIO OU INJETADO, COM MARCAÇÕES IDENTIFICADAS QUE ATENDAM A LÂMPADA RELACIONADA NESTA ESPECIFICAÇÃO E PROPORCIONEM UM MELHOR RENDIMENTO DA LUMINÁRIA COM 5° DE INCLINAÇÃO. O FECHAMENTO DA LUMINÁRIA E NÃO PODE PERMITIR QUE O REFRATOR SE DESPRENDA DA LUMINÁRIA DURANTE O SEU	384,36	19.218,00

37/40



CAPITAL DO FELIÃO

Prefeitura Municipal de Três Barras do Paraná
ESTADO DO PARANÁ

000069

			MANUSEIO.		
37	25	UNID.	LUMINÁRIA TIPO PROJETO COM TECNOLOGIA LED, CONCEITO MODULAR, PARA SER USADO EM ÁREA EXTERNA, CORPO EM ALUMÍNIO, SUPORTE DE FIXAÇÃO EM AÇO INOXIDÁVEL OU GALVANIZADO À FOGO COM AJUSTE DE INCLINAÇÃO DE 0-180°. MÓDULOS LED COM DISSIPADOR EM ALUMÍNIO, PLACA DO LED EM METAL CORE (MCPCB), LENTE DE POLICARBONATO (PE), GRAU DE PROTEÇÃO CONTRA PENETRAÇÃO DE PÓ E ÁGUA IP67, RESISTÊNCIA À IMPACTOS IK08, CONECTORES IP68 DE ENGATE RÁPIDO E SEM USO DE FERRAMENTAS. DRIVER LED DE CORRENTE CONSTANTE PROGRAMÁVEL, POTÊNCIA MÍNIMA 1500W E MÁXIMA DE 300W, TENSÃO DE OPERAÇÃO ENTRE 100 - 277 VAC, FREQUENCIA 50/60 HZ. FATOR DE POTÊNCIA >0,98, THDI < 10%, DPS (DISPOSITIVO DE PROTEÇÃO CONTRA SURTO DE TENSÃO), POSSUIR GRAU DE PROTEÇÃO CONTRA PÓ E ÁGUA IP67. O PROJETO DEVE POSSUIR POTÊNCIA TOTAL MÁXIMA DE 300W +/- 5%, FLUXO LUMINOSO ÚTIL MÍNIMO DE 16.500 LM PARA 150W, 19.800 LM PARA 180W E 110 LUMMENS/WATT MÍNIMO PARA LUMINÁRIA SUPERIOR A 180W. TEMPERATURA DE COR ENTRE 4.700 - 6.500K, IRC >= 70. DISTRIBUIÇÃO LUMINOSA SIMÉTRICA DE 90° E TEMPERATURA DE OPERAÇÃO ENTRE -40 --+ 50°C. VIDA ÚTIL DO CONJUNTO DE 50.000 HORAS LM70, COMPROVADO PELA LM80/TM21. GARANTIA MÍNIMA CONTRA DEFEITOS DE FABRICAÇÃO DE 05 ANOS.	1.776,86	44.421,50
38	150	UNID.	PARAFUSO ROSCA DUPLA 250MM COM ARRUELAS E DUAS PORCAS GALVANIZADO	34,75	5.212,50
39	150	UNID.	PARAFUSO ROSCA DUPLA 350MM COM ARRUELAS E DUAS PORCAS GALVANIZADO	43,71	6.556,50
40	100	UNID.	PARAFUSO ROSCA DUPLA 450MM COM ARRUELAS E DUAS PORCAS GALVANIZADO	47,68	4.768,00
41	8	UNID.	POSTE 200DAN 7,20M - PADRÃO COPEL	1.546,00	12.368,00
42	5	UNID.	POSTE 300DAN 7,20M - PADRÃO COPEL	1.876,66	9.383,30
43	5	UNID.	POSTE 75 DAN 7,20 - PADRÃO COPEL	1.097,66	5.488,30
44	200	UNID.	REATOR EXTERNO PARA LÂMPADAS A VAPOR DE SÓDIO 250W/220V, GALVANIZADO A FOGO CHAPA DE AÇO MÍNIMA DE 1,20MM COM BASE PARA RELÉ, ALTO FATOR DE POTÊNCIA, NÚCLEO DE COBRE, CONTENDO CABOS EPR OU XLPE COM LUVAS PRE-ISOLADAS NAS PONTAS, PERDAS MÁXIMAS DE 24W E FATOR DE POTÊNCIA MÍNIMA DE 0,97, DEVENDO POSSUIR EM SUA LATERAL ADESIVO REFLETIVO PARA IDENTIFICAÇÃO DA POTÊNCIA DO REATOR, FUNDO BRANCO E LETRAS VERMELHAS, COM SELO PROCEL. GARANTIA MÍNIMA DE 5 ANOS.	153,13	30.626,00
45	100	UNID.	REATOR EXTERNO PARA LÂMPADAS A VAPOR DE SÓDIO 400W/220V, GALVANIZADO A FOGO CHAPA DE AÇO MÍNIMA DE 1,20MM COM BASE PARA RELÉ, ALTO FATOR DE POTÊNCIA, NÚCLEO DE COBRE, CONTENDO CABOS EPR OU XLPE COM LUVAS PRE-ISOLADAS NAS PONTAS, PERDAS MÁXIMAS DE 32W E FATOR DE POTÊNCIA MÍNIMA DE 0,98, DEVENDO POSSUIR EM SUA LATERAL ADESIVO REFLETIVO PARA IDENTIFICAÇÃO DA POTÊNCIA DO REATOR, FUNDO BRANCO E LETRAS VERMELHAS, COM SELO PROCEL. GARANTIA MÍNIMA DE 5 ANOS.	169,13	16.913,00
46	300	UNID.	REATOR EXTERNO PARA LÂMPADAS A VAPOR DE SÓDIO 70W/220V, GALVANIZADO A FOGO CHAPA DE AÇO MÍNIMA DE 1,20MM COM BASE PARA RELÉ, ALTO FATOR DE POTÊNCIA, NÚCLEO DE COBRE, CONTENDO CABOS EPR OU XLPE COM LUVAS PRE-ISOLADAS NAS PONTAS, PERDAS MÁXIMAS DE 12W E FATOR DE POTÊNCIA MÍNIMA DE 0,95, DEVENDO POSSUIR EM SUA LATERAL ADESIVO REFLETIVO PARA IDENTIFICAÇÃO DA POTÊNCIA DO REATOR, FUNDO BRANCO E LETRAS VERMELHAS, COM SELO PROCEL. GARANTIA MÍNIMA DE 5 ANOS.	92,08	27.624,00
47	500	UNID.	RELÉ FOTOELÉTRICO MAGNÉTICO USO EM CORRENTES ALTERNADAS INTERCAMBIÁVEL DE 220V, COM SISTEMA DE OPERAÇÃO QUE ACENDE E APAGA LÂMPADAS EM FUNÇÃO DA VARIAÇÃO DA ILUMINÂNCIA, CORPO EM POLIPROPILENO ESTABILIZADO CONTRA RAIOS ULTRAVIOLETAS PARA	55,26	27.630,00

38/40



CAPITAL DO FERIÃO

Prefeitura Municipal de Três Barras do Paraná
ESTADO DO PARANÁ

000070

			SUPORTAR INTEMPÉRIES, PINAGEM DE CONTATO EM LATÃO ESTANHADO PRESO AO CORPO POR SISTEMA DE REBITAGEM, COM CONTATOS DE CARGA TIPO LN QUE ACIONAM A CARGA A NOITE, CÉLULA FOTOELÉTRICA TIPO CDS COM ENCAPSULAMENTO BLINDADO DE RESPOSTA INSTANTÂNEA MONTADO NA POSIÇÃO LATERAL, FREQUÊNCIA DE 60HZ, CORRENTE MÁXIMA DE 10°, POTÊNCIA DE 1000W EM CARGA RESISTIVA E 1800VA 220V EM CARGA INDUTIVA, FAIXA DE OPERAÇÃO DE 5 A 20 LUX PARA LIGAR E NO MÁXIMO DE 40 LUX PARA DESLIGAR, DE ACORDO COM A ABNT NBR 5123/2016, TEMPERATURA DE TRABALHO DE -5°C A + 50°C.		
48	70	UNID.	TERMINAL PRESSÃO SAPATA 120MM EM COBRE	26,06	1.824,20
49	70	UNID.	TERMINAL PRESSÃO SAPATA 250MM EM COBRE	24,03	1.682,10
50	70	UNID.	TERMINAL PRESSÃO SAPATA 35MM EM COBRE	12,60	882,00
51	50	UNID.	TERMINAL PRESSÃO SAPATA 50MM	12,30	615,00
52	50	UNID.	TERMINAL PRESSÃO SAPATA 70MM	13,16	658,00
53	100	UNID	LÂMPADA LINHA TUBULAR TRANSPARENTE, SÓDIO 150W, 2000K, E40.	46,80	4.680,00
54	400	UNID	RELE FOTO ELETRÔNICO 220W, 1800VA	44,03	17.612,00
55	300	METROS	CABO PP 2X6MM	17,36	5.208,00
56	500	UNID	LÂMPADA A VAPOR DE SÓDIO, POTÊNCIA NOMINAL DE 70W/220V, ALTA PRESSÃO, BASE E-27, FORMATO TUBULAR, FLUXO LUMINOSO 6.000 LM, EFICIÊNCIA LUMINOSA 84,0 LM/W, COM VIDA MEDIANA DE 24.000 HORAS.	42,03	21.015,00
57	40	UNID	REFLETOR DE 200 W 32X24 CM	315,80	12.632,00
				TOTAL	645.322,75

7.3. Os valores dos itens apresentados nas propostas não poderão ser superiores aos valores acima descritos.

7.3.1. O valor total dos itens deste Termo de Referência totalizam a importância de R\$ 645.322,75 (Seiscentos e quarenta e cinco mil trezentos e vinte e dois reais e setenta e cinco centavos).

7.4. A empresa licitante que apresentar os valores superiores aos informados no item 7.2 deste Termo de Referência será desclassificada automaticamente do item que se apresentar irregular, perdendo assim o direito de participação da etapa de lances.

7.5. Os itens descritos no item 7.2 são para formular o valor unitário das quantidades, dessa forma, a empresa que efetuar sua proposta com valores acima dos descritos serão desclassificados nos itens que se apresentarem irregulares, independentemente se o valor total do lote estiver abaixo do indicado.

8. REQUISITOS ADMINISTRATIVOS

8.1. Documentação fiscal: os materiais devem ser entregues acompanhados da documentação fiscal, em duas vias, com especificação da quantidade entregues.

8.2. Os materiais devem ser entregues nas quantidades requeridas, obedecendo todas as descrições em edital, inclusive no que diz respeito à apresentação.

8.3. Os preços devem estar descritos em documento fiscal especificados: unitário e preço total de acordo com o especificado no pregão.

9. DEMAIS REQUISITOS

9.1. As empresas adjudicatárias deverão atender os requisitos como seguem:

9.1.1 Os materiais devem ser entregues por item com seus respectivos quantitativos na nota fiscal;



9.1.2. Quando da entrega do material, a empresa fornecedora deverá efetuar a vistoria dos materiais, devendo informar se os mesmos encontram em boas condições de uso. Caso haja necessidade de substituição, esta será de inteira responsabilidade da fornecedora.

10. DA FISCALIZAÇÃO E DA GERÊNCIA

10.1. O gerenciamento e a fiscalização das contratações decorrentes deste Termo de Referência caberão respectivamente à Secretaria Municipal de Obras, Viação e Serviços Urbanos, a qual determinará o que for necessário para regularizar faltas ou defeitos, nos termos do artigo 67, da Lei Federal nº 8.666/93 e, na sua falta ou impedimento, pelo seu substituto legal.

10.2. Competirá aos responsáveis pela fiscalização acompanhar o fornecimento dos materiais conforme prescritos na Ata de Registro de Preços, inclusive com observância à qualidade, e verificando possíveis desacordos com as especificações do edital.

10.3. Fica reservado à fiscalização, o direito e a autoridade para resolver todo e qualquer caso singular, omissos ou duvidosos não previstos no edital e tudo o mais que se relacione com o fornecimento licitado, desde que não acarrete ônus para o Município ou modificação na contratação.

10.4. As decisões que ultrapassarem a competência do fiscal do Município, deverão ser solicitadas formalmente pela fornecedora, à autoridade administrativa imediatamente superior ao fiscal, em tempo hábil para a adoção de medidas convenientes.

10.5. O fornecedor deverá aceitar, antecipadamente, todos os métodos de inspeção, verificação e controle a serem adotados pela fiscalização, obrigando-se a fornecer-lhe todos os dados, elementos, explicações, esclarecimentos, soluções e comunicações de que esta necessitar e que forem julgados necessários ao cumprimento do objeto da Ata de Registro de Preços.

10.6. A existência e a atuação da fiscalização em nada restringem a responsabilidade única, integral e exclusiva do fornecedor, no que concerne ao objeto da respectiva contratação, às implicações próximas e remotas perante o Município ou perante terceiros, do mesmo modo que a ocorrência de irregularidade decorrentes da execução contratual não implica em corresponsabilidade do Município ou de seus prepostos, devendo, ainda, o fornecedor, sem prejuízo das penalidades previstas, proceder ao ressarcimento imediato dos prejuízos apurados e imputados às falhas em suas atividades.

11. DOCUMENTOS QUE DEVERÃO ACOMPANHAR A PROPOSTA DE PREÇOS

11.1. As empresas licitantes deverão encaminhar junto com a proposta de preços, com caráter eliminatório, os seguintes documentos:

Para as empresas que cotarem o item 37, estas deverão apresentar catálogo, folder ou folheto do material cotado, a fim de facilitar a identificação das características do material (se impresso via internet deverá evidenciar o endereço para verificar a autenticidade).



000072

Prefeitura Municipal de Três Barras do Paraná
ESTADO DO PARANÁ

Três Barras do Paraná/PR, 24 de janeiro de 2023.

De: Departamento de Licitações
Para: Assessoria Jurídica

Prezado Senhor,

Encaminhamos a Vossa Senhoria, minuta do processo licitatório nº 13/2023 na modalidade PREGÃO ELETRÔNICO com objetivo REGISTRO DE PREÇOS PARA FUTURA E EVENTUAL AQUISIÇÃO DE MATERIAIS ELÉTRICOS E ELETRÔNICOS PARA USO NA MANUTENÇÃO ELÉTRICA NA REDE DE ILUMINAÇÃO PÚBLICA E NOS BENS DE DOMÍNIO PÚBLICO DO MUNICÍPIO DE TRÊS BARRAS DO PARANÁ para análise e parecer.

Atenciosamente,

Vanessa M. A. Acunha Oenning
VANESSA MACAGNAN ACUNHA OENNING
Diretora do Departamento de Licitações



ESTADO DO PARANÁ

000073

Prefeitura Municipal de Três Barras do Paraná

CAPITAL DO FEIJÃO

PARECER MINUTA DO EDITAL

De acordo com os termos do Parágrafo Único do Artigo 38 da Lei de Licitações e Contratos Administrativos, segue a apreciação desta Assessoria Jurídica para análise e aprovação da minuta do instrumento convocatório de licitação.

Destaca-se que fora utilizada a modalidade pregão, forma eletrônica, tipo de execução "empregada por preço unitário" e avaliação "menor preço", objetivando o **REGISTRO DE PREÇOS PARA FUTURA E EVENTUAL AQUISIÇÃO DE MATERIAIS ELÉTRICOS E ELETRÔNICOS PARA USO NA MANUTENÇÃO ELÉTRICA NA REDE DE ILUMINAÇÃO PÚBLICA E NOS BENS DE DOMÍNIO PÚBLICO DO MUNICÍPIO DE TRÊS BARRAS DO PARANÁ.**

Da análise da documentação apresentada, denota-se a existência das cláusulas necessárias, conforme previsão contida nos artigos 40 e 55 da Lei nº 8.666/93. Consta-se ainda, perfeita consonância às regras trazidas pela Lei Complementar nº 123/2006 e alterações posteriores no que diz respeito à participação de microempresas e/ou empresas de pequeno porte.

Orienta-se, como a minuta do instrumento convocatório não evidencia datas de abertura e julgamento, de acordo com o Art. 4º, V, da Lei 10.520/2002, o prazo de apresentação de propostas deverá ser computado a partir da publicação do aviso, não sendo inferior a 8 (oito) dias úteis.

Diante ao exposto, o presente edital está apto a figurar como regra interna do processo licitatório e encontra-se em condições de ser autorizada por Vossa Excelência se assim entender conveniente à Administração Pública.

É o Parecer.

Três Barras do Paraná, em 24 de janeiro de 2023.

Marcos Antonio Fernandes
OAB/PR 21.238



Prefeitura Municipal de Três Barras do Paraná
ESTADO DO PARANÁ

000074

TERMO DE RECEBIMENTO

Certifico que recebi, nesta data, oriundo da Assessoria Jurídica, os autos relativos ao Processo Administrativo nº 013/2023.

Três Barras do Paraná/PR, 24 de janeiro de 2023.

VIVIANE RODRIGUES

Presidente da Comissão Permanente de Licitações

TERMO DE JUNTADA

Certifico que, nesta data, após receber da Assessoria Jurídica os autos relativos ao Processo Administrativo nº 013/2023, procedi a juntada do memorando atendendo o item "d" da manifestação do Sr. Prefeito (pág. 25).

VIVIANE RODRIGUES

Presidente da Comissão Permanente de Licitações

Três Barras do Paraná/PR, 24 de janeiro de 2023.



Prefeitura Municipal de Três Barras do Paraná
ESTADO DO PARANÁ

000075

Três Barras do Paraná/PR, 24 de janeiro de 2023.

De: Gabinete do Prefeito Municipal
Para: Departamento de Licitações

Considerando as informações e os pareceres contidos no presente processo, aprovo o TERMO DE REFERÊNCIA e AUTORIZO o PROCESSO LICITÁRIO NA MODALIDADE PREGÃO ELETRÔNICO, nos termos das Leis nº 8.666/93.

Solicito ainda, após autuação, que promova as formalidades necessárias à contratação incluindo todas as publicidades dos atos conforme exigências da legislação vigente.

GERSO FRANCISCO GUSSO
Prefeito Municipal



EDITAL DE PREGÃO ELETRÔNICO Nº 08/2023
PROCESSO ADMINISTRATIVO Nº 13/2023
SISTEMA DE REGISTRO DE PREÇOS

TIPO DE AVALIAÇÃO: MENOR PREÇO
MODO DE DISPUTA: ABERTO

1. PREÂMBULO

1.1. O MUNICÍPIO DE TRÊS BARRAS DO PARANÁ, Pessoa Jurídica de Direito Público Interno, inscrito no Cadastro Nacional de Pessoas Jurídicas (CNPJ/MF) sob o nº 78.121.936/0001-68, torna público para conhecimento dos interessados que, na forma da Lei nº 10.520, de 17 de julho de 2002, subsidiada pela Lei nº 8.666, de 21 de junho de 1993, com alterações posteriores, Lei Complementar nº 123, de 14 de dezembro de 2006, com alterações posteriores, e Decreto Federal nº 10.024, de 20 de setembro de 2019 e Lei Complementar Municipal 03 de 27 de maio de 2021, realizará licitação na modalidade **PREGÃO**, forma **ELETRÔNICA**, tipo avaliação **MENOR PREÇO**, empreitada por preço **UNITÁRIO**, objetivando a proposta mais vantajosa para **REGISTRO DE PREÇOS**, visando a **FUTURA E EVENTUAL AQUISIÇÃO DE MATERIAIS ELÉTRICOS E ELETRÔNICOS PARA USO NA MANUTENÇÃO ELÉTRICA NA REDE DE ILUMINAÇÃO PÚBLICA E NOS BENS DE DOMÍNIO PÚBLICO DO MUNICÍPIO DE TRÊS BARRAS DO PARANÁ**.

1.2. O recebimento das propostas será até às 08h do dia 13 DE FEVEREIRO DE 2023.

1.3. A abertura das propostas terá início às 08h30m do dia 13 DE FEVEREIRO DE 2023.

1.4. A sessão de disputa dos preços terá início às 09h do dia 13 DE FEVEREIRO DE 2023.

1.5. O local para realização dos atos relativos a esta licitação será o Portal da Bolsa de Licitações do Brasil – BLL (www.bll.org.br) "acesso identificado no link – licitações".

1.6. Para todas as referências de tempo será observado o horário de Brasília-DF.

1.6.1. O licitante interessado deverá observar as datas e horários limites previstos nos itens 1.2, 1.3 e 1.4 deste Edital.

1.7. Se no dia supracitado não houver expediente, ocorrer feriado ou fatos que impeçam a realização da sessão pública, a mesma ocorrerá no primeiro dia útil subsequente em que houver expediente no Município de Três Barras do Paraná, no mesmo local e horários, ou em outro a ser definido pelo pregoeiro e devidamente informado aos interessados.

1.8. O Pregão Eletrônico será realizado em sessão pública, por meio da internet, mediante condições de segurança – criptografia e autenticação – em todas as suas fases através do Sistema de Pregão Eletrônico (licitações) da Bolsa de Licitações e Leilões do Brasil. A utilização do sistema de pregão eletrônico da Bolsa de Licitações e Leilões do Brasil está consubstanciada nos §§ 2º e 3º do Artigo 2º da Lei nº 10.520, de 17 de julho de 2002.

1.8.1. O sistema de pregão eletrônico da Bolsa de Licitações e Leilões do Brasil é certificado digitalmente por autoridade certificadora credenciada no âmbito da Infra Estrutura de Chaves Públicas Brasileira – ICP Brasil.

1.9. Os trabalhos serão conduzidos por pregoeiro designado pelo Município de Três Barras do Paraná, mediante a inserção e monitoramento de dados gerados ou transferidos para o aplicativo "Licitações Públicas" consoante na página da internet da Bolsa de Licitações e Leilões do Brasil.

2. DO OBJETO



2.1. A presente licitação tem por objeto **REGISTRO DE PREÇOS PARA FUTURA E EVENTUAL AQUISIÇÃO DE MATERIAIS ELÉTRICOS E ELETRÔNICOS PARA USO NA MANUTENÇÃO ELÉTRICA NA REDE DE ILUMINAÇÃO PÚBLICA E NOS BENS DE DOMÍNIO PÚBLICO DO MUNICÍPIO DE TRÊS BARRAS DO PARANÁ**, observada as características e demais condições definidas neste edital e seus anexos.

2.2. Os materiais a ser ofertados/entregues deverão **atender rigorosamente a quantidade e exigências técnicas constantes no Termo de Referência (Anexo VI)**.

2.3. As especificações e detalhamentos do objeto, termos e condições estão estabelecidas neste edital, bem como no Termo de Referência (Anexo VI).

2.4. A licitante para a qual for adjudicado (apresentarem o menor preço) os itens constantes do ANEXO I e convocadas para a assinatura da Ata de Registro de Preços, obterão apenas o direito de preferência e não de exclusividade do fornecimento dos referidos itens até o término da sua vigência.

2.4.1. O Município de Três Barras do Paraná não se obriga a adquirir os itens relacionados dos licitantes vencedores, podendo até realizar licitação específica para aquisição do objeto, hipótese em que, em igualdade de condições, o beneficiário do registro terá preferência, respeitada a legislação relativa às licitações.

2.5. A quantidade de materiais a ser entregues é estimada naquela descrita no ANEXO VI deste edital, não estando o Município obrigado a retirar a totalidade e nem mesmo tão somente aquela, por se tratar de estimativa, sendo que será requerida a entrega somente da quantidade necessária para atendimento das necessidades atestadas pela secretaria solicitante.

3. DOTAÇÃO ORÇAMENTÁRIA

3.1. As despesas decorrentes desta licitação correrão por conta da(s) dotação(ões) orçamentária(s):

- a) 05.02.15.452.0007.2.015.000.3.3.90.30.00

4. FUNDAMENTAÇÃO LEGAL

4.1. O Edital da presente licitação pública reger-se-á, principalmente, pelos comandos legais seguintes:

- a) Lei Federal nº 8.666, de 21 de junho de 1993, e suas alterações;
- b) Lei Federal nº 10.520, 17 de julho de 2002;
- c) Decreto Federal nº 10.024, de 20 de setembro de 2019;
- d) Lei Complementar nº 123, de 14 de dezembro de 2006, e suas alterações;
- e) Decreto Municipal nº 2.846, de 12 de abril de 2017;
- f) Lei Complementar Municipal 03 de 27 de maio de 2021;
- g) Lei Complementar Municipal 04 de 13 de julho de 2022;
- h) Decreto Municipal nº 5185, de 26 de dezembro de 2022.

5. DA PARTICIPAÇÃO NA LICITAÇÃO

5.1. A participação no pregão na forma eletrônica se dará por meio da digitação da senha pessoal e intransferível do representante credenciado (operador da corretora de mercadorias) e subsequente encaminhamento da proposta de preços, exclusivamente por meio do sistema eletrônico, observados data e horário limite estabelecidos.

5.2. Caberá ao licitante acompanhar as operações no sistema eletrônico durante a sessão pública do pregão, ficando responsável pelo ônus decorrente da perda de negócios diante da inobservância de quaisquer mensagens emitidas pelo sistema ou da desconexão do seu representante.



CAPITAL DO FÊLÃO

Prefeitura Municipal de Três Barras do Paraná
ESTADO DO PARANÁ

000078

5.3. O licitante responsabiliza-se exclusiva e formalmente pelas transações efetuadas em seu nome, assume como firmes e verdadeiras suas propostas e seus lances, inclusive os atos praticados diretamente ou por seu representante, excluída a responsabilidade do provedor do sistema ou do Município de Três Barras do Paraná por eventuais danos decorrentes de uso indevido das credenciais de acesso, ainda que por terceiros.

5.4. Poderão participar desta licitação empresas que:

5.4.1. Estejam legalmente constituídas e enquadradas no regime de Microempresa e/ou Empresa de Pequeno Porte, qualificada como tais, nos termos do Artigo 3º da Lei Complementar nº 123/2006, e desempenhem atividade pertinente e compatível com o objeto deste Pregão.

5.4.2. Atendam os requisitos de classificação das propostas exigidos neste Edital;

5.4.3. Comproven possuir os documentos de habilitação requeridos.

5.5. Como requisito para a participação na licitação, a licitante deverá manifestar, através de declarações, que cumpre os requisitos de habilitação e que sua proposta está em conformidade com as exigências previstas neste Edital e que a empresa está enquadrada no regime de microempresa (ME) e/ou empresa de pequeno porte (EPP).

5.5.1. Em atendimento ao artigo 48, I, da Lei Complementar nº 123/2006 combinada com a Lei Complementar Municipal 03/2021 e Lei Complementar Municipal 04/2022, esta licitação é de participação exclusiva de Microempreendedor Individual (MEI), Microempresa (ME) e Empresa de Pequeno Porte (EPP) sediada nas Regiões Oeste e Sudoeste do Estado do Paraná e Municípios Limitrofes, ou seja, enquadradas nos termos das leis retro citadas.

5.5.1.1. Em atendimento ao disposto na Lei Complementar Municipal nº 03 de 27 de maio de 2021 podem participar da disputa dos itens desta licitação Microempreendedores Individuais, Microempresas e Empresas de Pequeno Porte sediadas nos Municípios: OESTE: Assis Chateaubriand, Diamante D'Oeste, Entre Rios do Oeste, Formosa do Oeste, Guaíra, Iracema do Oeste, Jesuítas, Marechal Cândido Rondon, Maripá, Mercedes, Nova Santa Rosa, Ouro Verde do Oeste, Palotina, Pato Bragado, Quatro Pontes, Santa Helena, São José das Palmeiras, São Pedro do Iguaçu, Terra Roxa, Toledo, Tupãssi, Anahy, Boa Vista da Aparecida, Braganey, Cafelândia, Campo Bonito, Capitão Leônidas Marques, Cascavel, Catanduvas, Corbélia, Diamante do Sul, Guaraniaçu, Ibema, Iguatu, Lindoeste, Nova Aurora, Santa Lúcia, Santa Tereza do Oeste, Três Barras do Paraná, Céu Azul, Foz do Iguaçu, Itaipulândia, Matelândia, Medianeira, Missal, Ramilândia, Santa Terezinha de Itaipu, São Miguel do Iguaçu, Serranópolis do Iguaçu, Vera Cruz do Oeste. SUDOESTE: Ampére, Bela Vista da Caroba, Capanema, Pérola d'Oeste, Planalto, Pranchita, Realeza, Santa Izabel do Oeste, Barracão, Boa Esperança do Iguaçu, Bom Jesus do Sul, Cruzeiro do Iguaçu, Dois Vizinhos, Enéas Marques, Flor da Serra do Sul, Francisco Beltrão, Manfrinópolis, Marmeleiro, Nova Esperança do Sudoeste, Nova Prata do Iguaçu, Pinhal de São Bento, Renascença, Salgado Filho, Salto do Lontra, Santo Antônio do Sudoeste, São Jorge d'Oeste, Verê, Bom Sucesso do Sul, Chopinzinho, Coronel Vivida, Itapejara d'Oeste, Mariópolis, Pato Branco, São João, Saudade do Iguaçu, Sulina, Vitorino, Município Limitrofe: Quedas do Iguaçu

5.5.1.2. A participação na disputa pelos itens são expressamente destinados à Microempreendedores Individuais, Microempresas e Empresas de Pequeno Porte sediadas nas regiões Oeste e Sudoeste do Estado do Paraná e Municípios Limitrofes, para licitante que não se enquadra na definição legal reservada a essas categorias, configura fraude ao certame, sujeitando a mesma à aplicação de penalidade de impedimento de licitar e contratar com a Administração Pública, sem prejuízo das multas previstas neste Edital e das demais cominações legais

3/40



5.6. É vedada a participação de:

- 5.6.1. Consórcios de empresas, qualquer que seja sua forma de constituição;
- 5.6.2. Empresas declaradas inidôneas para licitar ou contratar com qualquer órgão ou entidade da Administração Pública Direta ou Indireta, nas esferas Federal, Estadual ou Municipal;
- 5.6.3. Empresas impedidas de licitar ou contratar com o Município de Três Barras do Paraná;
- 5.6.4. Empresas com falência decretadas ou concordatárias;
- 5.6.5. Empresas estrangeiras que não funcionem no país;
- 5.6.6. Empresas das quais participe, seja a que título for, servidor público municipal ou ocupante de cargo de confiança no Município de Três Barras do Paraná/PR (Art. 9 da Lei 8666/93);
- 5.6.7. Que não atendam às condições deste Edital e seus anexos;
- 5.6.8. Organizações da Sociedade Civil de Interesse Público – OSCIP, atuando nessa condição (Acórdão nº 746/2014-TCU-Plenário).

5.7. Ressalta-se que o não cumprimento desta etapa acarretará a desclassificação da licitante.

6. ELEMENTOS INSTRUTORES

6.1. O caderno de Instruções para esta licitação está disponível aos interessados no Departamento de Licitações do Município de Três Barras do Paraná, sito à AVENIDA BRASIL, 245, CENTRO, TRÊS BARRAS DO PARANÁ/PR, no horário de expediente, das 08h às 12h e das 13h30 às 17h30.

6.2. Os interessados no certame também poderão ter acesso ao Edital através do Portal de Transparência localizado no site do Município de Três Barras do Paraná/PR, ou seja, www.tresbarras.pr.gov.br, ou www.bll.org.br.

7. DO CREDENCIAMENTO

7.1. O licitante deverá estar credenciado, de forma direta ou através de empresas associadas à Bolsa de Licitações do Brasil, até no mínimo uma hora antes do horário fixado no edital para o recebimento das propostas.

7.2. Para poder participar do certame e usufruir dos benefícios previstos na Lei Complementar nº 123/2006, as microempresas, empresas de pequeno porte e microempreendedor individual (quando for o caso permitido pra MEI), **deverão identificar o seu enquadramento**, informando em campo próprio do cadastramento da proposta inicial de preço a ser digitada no sistema.

7.2.1. A microempresa ou empresa de pequeno porte, além de apresentar declaração de enquadramento e certidão simplificada emitida pela Junta Comercial para fins de habilitação, deverá quando do cadastramento da proposta inicial de preço a ser digitada no sistema, verificar nos dados cadastrais se assinalou o regime ME/EPP no sistema conforme o seu regime de tributação para fazer valer o direito aos benefícios estatuidos pela Lei Complementar nº 123/2006.

7.3. CREDENCIAMENTO NO SISTEMA DE LICITAÇÕES DA BOLSA DE LICITAÇÕES E LEILÕES

7.3.1. A participação do licitante no pregão eletrônico se dará por meio de participação direta ou através de empresas associadas à BLL-Bolsa de Licitações do Brasil, a qual deverá manifestar, por meio de seu operador designado, em campo próprio do sistema, pleno conhecimento,

4/40



CAPITAL DO FÊLIÃO

Prefeitura Municipal de Três Barras do Paraná
ESTADO DO PARANÁ

000080

aceitação e atendimento as exigências de habilitação previstas no Edital.

7.3.2. O acesso do operador ao pregão, para efeito de encaminhamento de proposta de preços e lances sucessivos de preços, em nome do licitante, somente se dará mediante prévia definição de senha privativa.

7.3.3. A chave de identificação e a senha dos operadores poderão ser utilizados em qualquer pregão eletrônico, salvo quando canceladas por solicitação do credenciado ou por iniciativa da BLL – Bolsa de Licitações do Brasil.

7.3.4. É de exclusiva responsabilidade do usuário o sigilo da senha, bem como seu uso em qualquer transação efetuada diretamente ou por seu representante, não cabendo a BLL- Bolsa de Licitações do Brasil a responsabilidade por eventuais danos decorrentes de uso indevido da senha, ainda que por terceiros.

7.3.5. O credenciamento do fornecedor e seu representante legal junto ao sistema eletrônico implica a responsabilidade legal pelos atos praticados e a presunção de capacidade técnica para realização das transações inerentes ao pregão eletrônico.

7.3.6. Qualquer dúvida em relação ao acesso no sistema operacional poderá ser esclarecido através de empresa associada ou da Bolsa de Licitações do Brasil, por contato pelo telefone (41) 3097-4600 ou pelo e-mail contato@bll.org.br.

8. FORMA DE APRESENTAÇÃO DA PROPOSTA E DOS DOCUMENTOS DE HABILITAÇÃO

8.1. Os licitantes encaminharão, exclusivamente por meio do sistema, concomitantemente com os documentos de habilitação exigidos neste edital, proposta com a descrição do objeto ofertado e o preço, até a data e horário estabelecidos para o fim do recebimento das propostas, quando, então, encerrar-se-á automaticamente a etapa de envio dessa documentação.

8.2. O envio da proposta, acompanhada dos documentos de habilitação exigidos neste Edital, ocorrerá por meio de chave de acesso e senha.

8.3. Incumbirá ao licitante acompanhar as operações no sistema eletrônico durante a sessão pública do Pregão, ficando responsável pelo ônus decorrente da perda de negócios, diante da inobservância de quaisquer mensagens emitidas pelo sistema ou de sua desconexão.

8.4. Até a abertura da sessão pública, os licitantes poderão retirar ou substituir a proposta e os documentos de habilitação anteriormente inseridos no sistema.

8.5. Não será estabelecida, nessa etapa do certame, ordem de classificação entre as propostas apresentadas, o que somente ocorrerá após a realização dos procedimentos de negociação e julgamento da proposta.

8.6. Os documentos que compõem a proposta e a habilitação do licitante melhor classificado somente serão disponibilizados para avaliação do pregoeiro e para acesso público após o encerramento do envio de lances.

9. DO PREENCHIMENTO DA PROPOSTA

9.1. O licitante deverá enviar sua proposta mediante o preenchimento, no sistema eletrônico, dos seguintes campos:

- a) Valor Unitário;
- b) Marca..

9.1.1. Caso a marca possa identificar a proposta, este campo pode ser preenchido com

5/40



informações tais como: "a definir" ou "não se aplica", para que a proponente não seja desclassificada, conforme item 10.3 do edital.

9.2. Todas as especificações do objeto contidas na proposta vinculam a Contratada.

9.3. Nos valores propostos estarão inclusos todos os custos operacionais, encargos previdenciários, trabalhistas, tributários, comerciais e quaisquer outros que incidam direta ou indiretamente no fornecimento dos bens.

9.4. Nos preços ofertados, tanto na proposta inicial, quanto na etapa de lances, serão de exclusiva responsabilidade do licitante, não lhe assistindo o direito de pleitear qualquer alteração, sob alegação de erro, omissão ou qualquer outro pretexto.

9.5. O prazo de validade da proposta não será inferior a 60 (sessenta) dias, a contar da data de sua apresentação.

9.6. Os licitantes devem respeitar os preços máximos estabelecidos nas normas de regência de contratações públicas federais, quando participarem de licitações públicas.

9.7. O descumprimento das regras supramencionadas pela Administração por parte dos contratados pode ensejar a fiscalização dos órgãos de controle interno e externo e, após o devido processo legal, gerar as seguintes consequências: (i) assinatura de prazo para a adoção das medidas necessárias ao exato cumprimento da lei, nos termos do art. 71, inciso IX, da Constituição Federal; ou (ii) condenação dos agentes públicos responsáveis e da empresa contratada ao pagamento dos prejuízos ao erário, caso verificada a ocorrência de superfaturamento por sobrepreço na execução do contrato.

10. DA ABERTURA DA SESSÃO, CLASSIFICAÇÃO DAS PROPOSTAS E FORMULAÇÃO DE LANCES

10.1. A abertura da presente licitação dar-se-á em sessão pública, por meio de sistema eletrônico, na data, horário e local indicados neste Edital.

10.2. O pregoeiro verificará as propostas apresentadas, desclassificando desde logo aquelas que não estejam em conformidade com os requisitos estabelecidos neste Edital, que contenham vícios insanáveis ou não apresentem as especificações técnicas exigidas no Termo de Referência.

10.3. Também será desclassificada a proposta que possa ser identificada.

10.3.1. Qualquer forma de identificação da proponente, tais como: marcas, cabeçalhos e rodapés, CNPJ, timbre, logotipos, entre outros, será motivo de desclassificação da proposta.

10.3.2. A desclassificação será sempre fundamentada e registrada no sistema, com acompanhamento em tempo real por todos os participantes.

10.3.3. A não desclassificação da proposta não impede o seu julgamento definitivo em sentido contrário, levado a efeito na fase de aceitação.

10.4. O sistema ordenará automaticamente as propostas classificadas, sendo que somente estas participarão da fase de lances.

10.5. O sistema disponibilizará campo próprio para troca de mensagens entre o pregoeiro e os licitantes.

10.6. Iniciada a etapa competitiva, os licitantes deverão encaminhar lances exclusivamente por meio do sistema eletrônico, sendo imediatamente informados do seu recebimento e do valor consignado no registro.



Prefeitura Municipal de Três Barras do Paraná
ESTADO DO PARANÁ

- 10.7. O lance deverá ser ofertado pelo valor unitário do item.
- 10.8. Os licitantes poderão oferecer lances sucessivos, observando o horário fixado para abertura da sessão e as regras estabelecidas no edital.
- 10.9. O licitante somente poderá oferecer lance de valor inferior ao último por ele ofertado e registrado pelo sistema.
- 10.10. **O intervalo mínimo de diferença de valores ou percentuais entre os lances, que incidirá tanto em relação aos lances intermediários quanto em relação à proposta que cobrir a melhor oferta deverá ser livre, cabendo aos licitantes à responsabilidade da sua oferta apresentada.**
- 10.11. O intervalo entre os lances enviados pelo mesmo licitante não poderá ser inferior a 20 (vinte) segundos e o intervalo entre lances não poderá ser inferior a 3 (três) segundos, sob pena de serem automaticamente descartados pelo sistema os respectivos lances.
- 10.12. Será adotado para o envio de lances no pregão eletrônico o modo de disputa "**aberto**", em que os licitantes apresentarão lances públicos e sucessivos, com prorrogações.
- 10.13. A etapa de lances dos itens selecionados e liberados para lances na sessão pública terá duração de 10 (dez) minutos e, após isso, será prorrogada automaticamente pelo sistema quando houver lance ofertado nos últimos 2 (dois) minutos do período de duração da sessão pública.
- 10.14. A prorrogação automática da etapa de lances, de que trata o item anterior, será de 2 (dois) minutos e ocorrerá sucessivamente sempre que houver lances enviados nesse período de prorrogação, inclusive no caso de lances intermediários.
- 10.15. Não havendo novos lances na forma estabelecida nos itens anteriores, a sessão pública encerrar-se-á automaticamente.
- 10.16. Encerrada a fase competitiva sem que haja a prorrogação automática pelo sistema, poderá o pregoeiro, assessorado pela Equipe de Apoio, justificadamente, admitir o reinício da sessão pública de lances, sem prol da consecução do melhor preço.
- 10.17. Não serão aceitos dois ou mais lances de mesmo valor, prevalecendo aquele que for recebido e registrado em primeiro lugar.
- 10.18. Durante o transcurso da sessão pública, os licitantes serão informados, em tempo real, do valor de menor lance registrado, vedada a identificação do licitante.
- 10.19. No caso de desconexão com o Pregoeiro, no decorrer da etapa competitiva do pregão, o sistema eletrônico poderá permanecer acessível aos licitantes para a recepção dos lances.
- 10.20. Quando a desconexão do sistema eletrônico para o Pregoeiro persistir por tempo superior a 10 (dez) minutos, a sessão pública será suspensa e reiniciada somente após decorridas 24 (vinte e quatro) horas da comunicação do fato pelo pregoeiro aos participantes, no sítio eletrônico utilizado para divulgação.
- 10.21. O critério de julgamento adotado será o de **MENOR PREÇO POR ITEM** conforme definido neste Edital e seus anexos.
- 10.22. Caso o licitante não apresente lances, concorrerá com o valor de sua proposta inicial.
- 10.23. Encerrada a etapa de envio de lances da sessão pública, o pregoeiro deverá encaminhar, pelo sistema eletrônico, contraproposta ao licitante que tenha apresentado o melhor preço, para que seja obtida melhor proposta, vedada a negociação em condições diferentes das previstas neste edital.



CAPITAL DO FÊLIÃO

Prefeitura Municipal de Três Barras do Paraná
ESTADO DO PARANÁ

000083

10.23.1. A negociação será realizada por meio do sistema, podendo ser acompanhada pelos demais licitantes.

10.23.2. O pregoeiro solicitará ao licitante melhor classificado, que no prazo de 2 (duas) horas, envie a proposta adequada ao último lance ofertado após a negociação realizada (ANEXO I), acompanhada, se for o caso, dos documentos complementares, quando necessários à confirmação daqueles exigidos neste edital e já apresentados.

10.23.3. Para as empresas que cotarem o item 37, juntamente com a proposta adequada deverá encaminhar Prospecto/folder, cartilha ou qualquer outro documento idôneo, em língua portuguesa, que demonstre as especificações técnicas e instruções de uso do produto ofertado a fim de comprovar que o produto cotado atende as especificações exigidas. Se impresso via internet deverá evidenciar o endereço para verificar a autenticidade;

10.24. Após a negociação do preço, o pregoeiro iniciará a fase de aceitação e julgamento da proposta.

11. DA ANÁLISE E ACEITABILIDADE DA PROPOSTA VENCEDORA

11.1. Encerrada a etapa de negociação, o pregoeiro examinará a proposta classificada em primeiro lugar quanto à adequação ao objeto e à compatibilidade do preço em relação ao máximo estipulado para contratação neste Edital e seus anexos, observado o disposto no parágrafo único do artigo 7º e no § 9º do artigo 26 do Decreto nº 10.024/2019.

11.2. Será desclassificada a proposta ou lance vencedor, que apresentar preço final superior ao preço máximo fixado (Acórdão nº 1455/2018-TCU-Plenário) ou que apresentar preço manifestamente inexequível, conforme dispõe o artigo 48, da Lei nº 8.666/1993.

11.2.1. Considerar-se-á inexequível a proposta que não venha a ter demonstrada sua viabilidade por meio de documentação que comprove que os custos envolvidos na contratação são coerentes com os de mercado do objeto deste Pregão.

11.2.2. Qualquer interessado poderá requerer que se realizem diligências para aferir a exequibilidade e a legalidade da proposta, devendo apresentar as provas ou indícios que fundamentem a suspeita.

11.2.3. Havendo indícios de inexequibilidade da proposta de preço, ou em caso da necessidade de esclarecimentos complementares, poderá ser efetuada diligência, na forma do parágrafo 3º do artigo 43 da Lei nº 8.666/1993, para efeito de comprovação de sua exequibilidade, podendo-se adotar, dentre outros, os seguintes procedimentos:

11.2.3.1. Questionamentos junto ao proponente para a apresentação de justificativas e comprovações em relação aos custos com indícios de inexequibilidade;

11.2.3.2. Pesquisas em órgãos públicos ou empresas privadas;

11.2.3.3. Verificação de outros contratos que o proponente mantenha com a Administração ou com a iniciativa privada;

11.2.3.4. Verificação de notas fiscais dos produtos adquiridos pelo proponente;

11.2.3.5. Consultas às Secretarias de Fazenda Federal, Distrital, Estadual ou Municipal;

11.2.3.6. Demais verificações que porventura se fizerem necessárias.

8/40



000084

Prefeitura Municipal de Três Barras do Paraná
ESTADO DO PARANÁ

11.2.4. Na hipótese de necessidade de suspensão da sessão pública para a realização de diligências, com vistas ao saneamento das propostas, a sessão pública somente poderá ser reiniciada mediante aviso prévio no sistema com, no mínimo, 24 (vinte e quatro) horas de antecedência, e a ocorrência será registrada em ata.

11.3. O pregoeiro poderá convocar o licitante para enviar documento digital complementar, via e-mail, no prazo de 2 (duas) horas, sob pena de não aceitação da proposta.

11.4. O prazo estabelecido poderá ser prorrogado pelo pregoeiro por solicitação escrita e justificada do licitante, formulada antes de findo o prazo, e formalmente aceita pelo Pregoeiro.

11.4.1. Dentre os documentos passíveis de solicitação pelo pregoeiro, destacam-se os que contenham as características do material ofertado, tais como marca, modelo, tipo, fabricante e procedência, além de outras informações pertinentes, a exemplo de catálogos, folhetos ou propostas, encaminhados por meio eletrônico, ou, se for o caso, por outro meio e prazo indicados pelo pregoeiro, sem prejuízo do seu ulterior envio pelo sistema eletrônico, sob pena de não aceitação da proposta.

11.5. Se a proposta o lance vencedor for desclassificado, o pregoeiro examinará a proposta ou lance subsequente, e, assim sucessivamente, na ordem de classificação.

11.6. Havendo necessidade, o pregoeiro suspenderá a sessão, informando no "chat" a nova data e horário para a sua continuidade.

11.7. O pregoeiro poderá encaminhar, por meio do sistema eletrônico, contraproposta ao licitante que apresentou o lance mais vantajoso, com o fim de negociar a obtenção de melhor preço, vedada a negociação em condições diversas das previstas neste Edital.

11.7.1. Também nas hipóteses em que o pregoeiro não aceitar a proposta e passar à subsequente, poderá negociar com o licitante para que seja obtido preço melhor.

11.7.2. A negociação será realizada por meio do sistema, podendo ser acompanhada pelos demais licitantes.

11.8. Nos itens de ampla concorrência, sempre que a proposta não for aceita, e antes de o pregoeiro passar à proposta subsequente, haverá uma nova verificação pelo sistema, da eventual ocorrência do empate ficto, previsto nos artigos 44 e 45 da Lei Complementar nº 123/2006, seguindo-se a disciplina antes estabelecida, se for o caso.

11.9. Encerrada a análise quanto à aceitação da proposta, o pregoeiro verificará a habilitação do licitante, observando o disposto neste edital.

12. DA HABILITAÇÃO

12.1. Como condição prévia ao exame da documentação de habilitação do licitante detentor da proposta classificada em primeiro lugar nos itens destinados **exclusivamente para ME/EPP**.

12.2. O pregoeiro verificará o eventual descumprimento das condições de participação, especialmente quanto à existência de sanção que impeça a participação no certame ou futura contratação, mediante Consulta Consolidada de Pessoa Jurídica do Tribunal de Contas da União (<https://certidoes-apf.apps.tcu.gov.br/>) e no Cadastro de Impedidos de Licitar do Tribunal de Contas do Estado do Paraná (TCE/PR) (<http://servicos.tce.pr.gov.br/tcepr/municipal/ail/ConsultarImpedidosWeb.aspx>).

12.2.1. A consulta aos cadastros será realizada em nome da empresa licitante e também de seu



CAPITAL DO FÊLÃO

Prefeitura Municipal de Trés Barras do Paraná
ESTADO DO PARANÁ

000085

sócio majoritário, por força do artigo 12 da Lei nº 8.429/1992, que prevê, dentre as sanções impostas ao responsável pela prática de ato de improbidade administrativa, a proibição de contratar com o Poder Público, inclusive por intermédio de pessoa jurídica da qual seja sócio majoritário.

12.2.1.1. Caso conste na Consulta de Situação do Fornecedor a existência de ocorrências impeditivas indiretas, o gestor diligenciará para verificar se houve fraude por parte das empresas apontadas no relatório de ocorrências impeditivas indiretas.

12.2.1.2. A tentativa de burla será verificada por meio dos vínculos societários, linhas de fornecimento similares, dentre outros.

12.2.1.3. O licitante será convocado para manifestação previamente à sua desclassificação.

12.2.2. Constatada a existência de sanção, o pregoeiro reputará o licitante inabilitado, por falta de condições de participação.

12.2.3. No caso de inabilitação, haverá nova verificação, pelo sistema, da eventual ocorrência do empate ficto, previsto nos artigos 44 e 45 da Lei Complementar nº 123/2006, seguindo-se a disciplina antes estabelecida para aceitação da proposta subsequente.

12.3. Havendo a necessidade de envio de documentos de habilitação complementares, necessários à confirmação daqueles exigidos neste edital e já apresentados, o licitante será convocado a encaminhá-los, em formato digital, via e-mail, no prazo de 02 (duas) horas, sob pena de inabilitação.

12.4. Não serão aceitos documentos de habilitação com indicação de CNPJ diferentes, salvo aqueles legalmente permitidos.

12.5. Se o licitante for a matriz, todos os documentos deverão estar em nome da matriz, e se o licitante for filial, todos os documentos deverão estar em nome da filial, exceto aqueles documentos que, pela própria natureza, comprovadamente, forem emitidos somente em nome da matriz.

12.5.1. Serão aceitos registros de CNPJ de licitante matriz e filial com diferenças de números pertinentes ao CND e ao CRF/FGTS, quando for comprovada a centralização do recolhimento dessas contribuições.

12.6. Ressalvado o benefício concedido nos termos do artigo 43, §1º, da Lei Complementar nº 123/2006, os licitantes deverão encaminhar, nos termos deste edital, a documentação relacionada nos itens a seguir, para fins de habilitação.

12.6.1. A **Habilitação Jurídica** será demonstrada pela apresentação dos seguintes documentos:

12.6.1.1. No caso de empresário individual: inscrição no Registro Público de Empresas Mercantis, a cargo da Junta Comercial da respectiva sede.

12.6.1.2. Em se tratando de microempreendedor individual – MEI: Certificado da Condição de Microempreendedor Individual – CCMEI, cuja aceitação ficará condicionada à verificação da autenticidade no sítio www.portaldoempreendedor.gov.br.

12.6.1.3. No caso de sociedade empresária ou empresa individual de responsabilidade limitada – EIRELI: ato constitutivo, estatuto ou contrato social em vigor, devidamente registrado na Junta comercial da respectiva sede, acompanhado de documento comprobatório de seus administradores.

12.6.1.4. Inscrição no Registro Público de Empresas Mercantis onde opera, com averbação no Registro onde tem sede a matriz, no caso de ser o participante sucursal, filial ou agência.

10/40



CAPITAL DO FELDÃO

Prefeitura Municipal de Três Barras do Paraná
ESTADO DO PARANÁ

000086

12.6.1.5. No caso de sociedade simples: inscrição de ato constitutivo no Registro Civil das Pessoas Jurídicas do local de sua sede, acompanhada de prova da indicação dos seus administradores.

12.6.1.6. No caso de cooperativa: ata de fundação e estatuto social em vigor, com a ata da assembleia que o aprovou, devidamente arquivado na Junta Comercial ou inscrito no Registro civil das Pessoas Jurídicas da respectiva sede, bem como o registro de que trata o artigo 107 da Lei nº 5.764/1971.

12.6.1.7. No caso de empresa ou sociedade estrangeira em funcionamento no País: decreto de autorização.

12.6.1.8. Os documentos de habilitação jurídica deverão ser acompanhados de todas as alterações ou da consolidação respectiva.

12.6.2. A **Regularidade Fiscal e Trabalhista** será demonstrada pela apresentação dos documentos abaixo:

12.6.2.1. Prova de inscrição no Cadastro Nacional de Pessoas Jurídicas do Ministério da Fazenda (CNPJ).

12.6.2.2. Prova de Regularidade perante o Fundo de Garantia por Tempo de Serviço – FGTS, emitido pela Caixa Econômica Federal, demonstrando situação regular no cumprimento dos encargos sociais instituídos por Lei;

12.6.2.3. Prova de Regularidade para com a Fazenda Nacional, mediante a apresentação de certidão expedida conjuntamente pela Secretaria da Receita Federal do Brasil (RFB) e pela Procuradoria-Geral da Fazenda Nacional (PGFN), referente a todos os créditos tributários federais e à Dívida Ativa da União (DAU) por elas administrados, inclusive os créditos tributários relativos às contribuições sociais previstas nas alíneas "a", "b" e "c" do parágrafo único do artigo 11 da Lei nº 8.212, de 24 de julho de 1991, às contribuições instituídas a título de substituição, e às contribuições devidas, por lei, a terceiros;

12.6.2.4. Prova de Regularidade de Débitos Trabalhistas (CNDT), conforme Lei 12.440/2011;

12.6.2.5. Prova de Regularidade para com a Fazenda Estadual, do domicílio ou sede da licitante;

12.6.2.6. Prova de Regularidade para com a Fazenda Municipal, do domicílio ou sede da licitante.

12.6.3. A **Qualificação Econômico-Financeira** exigirá a apresentação do seguinte documento:

12.6.3.1. Certidão negativa de falência ou concordata expedida pelo Distribuidor da sede da pessoa jurídica, com data não superior a 60 (sessenta) dias da data limite para recebimento das propostas, se outro prazo não constar no documento.

12.6.4. Deverá apresentar ainda as seguintes declarações e documentos:

12.6.4.1. Declaração subscrita pelo representante legal, assegurando o cumprimento dos requisitos de habilitação, conforme modelo do ANEXO II deste Edital;

12.6.4.2. Declaração subscrita pelo representante legal, assegurando a inexistência de impedimento legal para licitar ou contratar com a Administração, conforme modelo do ANEXO IV deste Edital;



Prefeitura Municipal de Três Barras do Paraná
ESTADO DO PARANÁ

12.6.4.3. Declaração subscrita pelo representante legal, de que manterá durante a vigência do contrato a proibição constante do inciso XXXIII do artigo 7º da Constituição Federal, conforme modelo constante no ANEXO III.

12.6.4.4. *As microempresas (ME) e/ou empresas de pequeno porte (EPP), qualificadas como tais, nos termos do Artigo 3º da Lei Complementar nº 123/2006, deverão apresentar juntamente com os demais documentos relativos a habilitação, declaração (modelo livre) assinada pelo contador responsável da empresa, sob as penas da Lei, indicando que a empresa participante está enquadrada como Microempresa (ME) e/ou Empresa de Pequeno Porte (EPP), acompanhada da Certidão Simplificada expedida pela Junta Comercial jurisdicionada a sede da licitante. Ambos os documentos deverão ter data de emissão não superior a 60 (sessenta) dias da data fixada no item 01 deste edital, sob pena de perda dos benefícios estatuídos pela Lei Complementar nº 123/2006.*

12.7. A existência de restrição relativamente a regularidade fiscal e trabalhista não impede que a licitante qualificada como microempresa ou empresa de pequeno porte seja declarada vencedora, uma vez que atenda a todas as demais exigências do edital.

12.7.1. A declaração do vencedor acontecerá no momento imediatamente posterior à fase de habilitação.

12.8. Caso a proposta mais vantajosa seja ofertada por licitante qualificada como microempresa ou empresa de pequeno porte e seja constatada a existência de alguma restrição no que tange a regularidade fiscal e trabalhista, a mesma será convocada para, no prazo de 05 (cinco) dias úteis, após a declaração do vencedor, comprovar a regularização. O prazo poderá ser prorrogado por igual período, a critério da administração pública, quando requerida pelo licitante, mediante apresentação de justificativa.

12.8.1. A não regularização fiscal e trabalhista no prazo previsto no subitem anterior acarretará a inabilitação do licitante, sem prejuízo das sanções previstas neste edital, sendo facultada a convocação dos licitantes remanescentes, na ordem de classificação. Se, na ordem de classificação, seguir-se outra microempresa ou empresa de pequeno porte com alguma restrição na documentação fiscal e trabalhista, será concedido o mesmo prazo para regularização.

12.9. Havendo a necessidade de analisar minuciosamente os documentos exigidos, o pregoeiro suspenderá a sessão, informando no "chat" a nova data e horário para a continuidade da mesma.

12.10. Será inabilitado o licitante que não comprovar sua habilitação, seja por não apresentar quaisquer dos documentos exigidos ou apresenta-los em desacordo com o estabelecido neste edital.

12.11. Constatado o atendimento às exigências de habilitação fixadas no edital, o licitante será declarado vencedor.

13. DOS RECURSOS

13.1. Declarado o vencedor será concedido o prazo de 15 (quinze) minutos para que qualquer licitante manifeste a intenção de recorrer, de forma motivada, isto é, indicando contra qual(is) decisão(ões) pretende recorrer e por quais motivos, em campo próprio do sistema.

13.2. Havendo quem se manifeste, caberá ao pregoeiro verificar a tempestividade e a existência de motivação da intenção de recorrer, para decidir se admite o não o recurso, fundamentadamente.

13.2.1. Nesse momento o pregoeiro não adentrará no mérito recursal, mas apenas verificará as condições de admissibilidade do recurso.

13.2.2. A falta de manifestação motivada do licitante quanto à intenção de recorrer importará a

12/40



decadência desse direito.

13.3. Uma vez admitido o recurso, o recorrente terá, a partir de então, o prazo de 03 (três) dias para apresentar as razões pelo sistema eletrônico, ficando os demais licitantes, desde logo, intimados para que querendo, apresentem suas contrarrazões também pelo sistema eletrônico, em outros 03 (três) dias, que começarão a contar do término do prazo do recorrente, sendo-lhes assegurada vista imediata dos elementos indispensáveis à defesa de seus interesses.

13.4. O acolhimento do recurso invalida tão somente os atos insuscetíveis de aproveitamento.

13.5. Os autos do processo permanecerão com vistas franqueada aos interessados, no endereço constante neste edital.

14. ENCAMINHAMENTO DA PROPOSTA VENCEDORA

14.1. A proposta final do licitante declarado vencedor deverá ser encaminhada quando for o caso juntamente com o exigido no item **10.23.3** no prazo de 02 (duas) horas, a contar da solicitação do pregoeiro no sistema eletrônico e deverá ser redigida em língua portuguesa, datilografada ou digitada, em uma via, sem emendas, rasuras, entrelinhas ou ressalvas, devendo a última folha ser assinada e as demais rubricadas pelo licitante ou seu representante legal.

14.2. A proposta final deverá ser documentada nos autos e será levada em consideração no decorrer da execução do contrato e aplicação de eventual sanção à Contratada, se for o caso.

14.2.1. Todas as especificações do objeto contidas na proposta, tais como marca, laboratório, fabricante e procedência, vinculam a Contratada.

14.3. Os preços deverão ser expressos em moeda corrente nacional, o valor unitário em algarismos (limitada a 2 (duas) casas decimais após a vírgula) e o valor global em algarismos e por extenso (art. 5º da Lei nº 8.666/93).

14.3.1. Ocorrendo divergência entre os preços unitários e preço global, prevalecerão os primeiros; no caso de divergência entre os valores numéricos e os valores expressos por extenso, prevalecerão estes últimos.

14.4. A oferta deverá ser firme e precisa, limitada, rigorosamente, ao objeto deste edital, sem conter alternativas de preço ou de qualquer outra condição que induza o julgamento a mais de um resultado, sob pena de desclassificação.

14.5. A proposta deverá obedecer aos termos deste edital e seus anexos, não sendo considerada aquela que não corresponda às especificações ali contidas ou que estabeleça vínculo à proposta de outro licitante.

14.6. As propostas que contenham a descrição do objeto, o valor e os documentos complementares estarão disponíveis na internet, após a homologação.

15. DA REABERTURA DA SESSÃO PÚBLICA

15.1. A sessão pública poderá ser reaberta:

15.1.1. Nas hipóteses de provimento de recurso que leve a anulação de atos anteriores à realização da sessão pública precedente ou em que seja anulada a própria sessão pública, situação em que serão repetidos os atos anulados e os que dele dependam.

15.1.2. Quando houver erro na aceitação do melhor preço classificado ou quando o licitante declarado vencedor não assinar o contrato/ata de registro de preços, não retirar o instrumento equivalente ou não comprovar a regularização fiscal e trabalhista, nos termos do art. 43, §1º, da

13/40



CAPITAL DO FELLÃO

Prefeitura Municipal de Três Barras do Paraná
ESTADO DO PARANÁ

000089

Lei Complementar nº 123/2006. Nessas hipóteses, serão adotados os procedimentos imediatamente posteriores ao encerramento da etapa de lances.

15.2. Todos os licitantes remanescentes deverão ser convocados para acompanhar a sessão reaberta.

15.2.1. A convocação se dará por meio do sistema eletrônico "chat", e-mail, de acordo com a fase do procedimento licitatório.

16. DA ADJUDICAÇÃO E HOMOLOGAÇÃO

16.1. Encerrada a sessão pública, após análise integral do processo, a autoridade competente, fundamentada nos atos da pregoeira e pareceres jurídicos, oficialmente adjudicará e homologará o resultado do Pregão, desde que não haja recurso.

16.1.1. Se houver recurso(s), efetuará o julgamento e, após proferir a decisão, procederá à adjudicação do objeto ao(s) vencedor(es) e à homologação do resultado do Pregão.

17. FORMALIZAÇÃO DA ATA DE REGISTRO DE PREÇOS E CONTRATAÇÃO

17.1. Será formalizada a Ata de Registro de Preços, documento vinculativo obrigacional, com características de compromisso para a futura contratação, com o(s) fornecedor(es) classificado(s) em primeiro lugar. Os mesmos serão convocados para que no prazo de 05 (cinco) dias assinem a mesma, sob pena de decair o direito na preferência da contratação, sem prejuízos das sanções previstas neste edital e das demais sanções legais aplicáveis.

17.2. No caso do fornecedor primeiro classificado, depois de convocado, não comparecer ou se recusar a assinar a Ata de Registro de Preços, sem prejuízo das cominações a ele previstas neste Edital, o Município de Três Barras do Paraná, poderá registrar os demais licitantes, na ordem de classificação, convocar os demais fornecedores visando igual oportunidade de negociação.

17.3. As contratações decorrentes da Ata de Registro de Preços serão formalizadas por meio de nota de empenho de despesa, autorização de compra, ordem de execução de serviço ou outro instrumento equivalente, conforme prevê o artigo 64 da Lei nº 8.666/93.

17.4. O fornecedor terá seu registro cancelado quando descumprir as condições da Ata de Registro de Preços, não retirar a nota de empenho no prazo estipulado ou não reduzir o preço registrado quando esse se tornar superior àqueles praticados no mercado, conforme previsto na Lei.

18. DO RECEBIMENTO DO OBJETO E DA FISCALIZAÇÃO

18.1. Os critérios de recebimento e aceitação do objeto, das condições de garantia e fiscalização estão previstos no Termo de Referência.

19. DAS OBRIGAÇÕES DA CONTRATANTE

19.1. São obrigações do Município de Três Barras do Paraná:

19.1.1. Permitir o acesso de funcionários dos fornecedores às suas dependências, para a entrega das Notas Fiscais/Faturas;

19.1.2. Prestar as informações e os esclarecimentos atinentes ao fornecimento que venham a ser solicitados pelos empregados dos fornecedores;

19.1.3. Impedir que terceiros executem o fornecimento objeto deste Pregão;

19.1.4. Efetuar o pagamento devido pelo fornecimento do(s) produto(s), desde que cumpridas

14/40



CAPITAL DO FÊLIÃO

Prefeitura Municipal de Três Barras do Paraná
ESTADO DO PARANÁ

000090

todas as exigências deste Edital e de seus Anexos e da Ata de Registro de Preços;

19.1.5. Comunicar oficialmente ao fornecedor quaisquer falhas ocorridas, consideradas de natureza grave durante a execução do fornecimento;

19.1.6. Solicitar a(s) mercadoria(s);

19.1.7. Verificação das quantidades e qualidade do(s) fornecimento(s) entregues;

19.1.8. Fiscalizar a correta execução do cumprimento do objeto.

20. DAS OBRIGAÇÕES DA CONTRATADA

20.1. São obrigações do FORNECEDOR:

20.1.1. Caberá ao FORNECEDOR, para a perfeita execução do fornecimento do objeto descrito neste Edital e em seus Anexos, o cumprimento das seguintes obrigações:

20.1.1.1. Ser responsável, em relação aos seus empregados, por todas as despesas decorrentes do fornecimento do(s) produto(s), tais como salários, seguros de acidentes, taxas, impostos e contribuições, indenizações, vale refeição, vale-transporte e outras que porventura venham a ser criadas e exigidas pela legislação;

20.1.1.2. Disponer da quantidade suficiente de material solicitado ao fornecimento, o qual deverá sujeitar-se à condição de depositário da(s) mercadoria(s) adquirida(s) até que totalmente requisitada(s), sem que nenhum ônus seja debitado ao Município pelo armazenamento;

20.1.1.3. Manter durante toda a execução da Ata de Registro de Preços, em compatibilidade com as obrigações assumidas, todas as condições de habilitação e qualificação exigidas na licitação;

20.1.1.4. Efetuar o fornecimento dentro das especificações e/ou condições constantes neste Edital de Pregão e em seus Anexos;

20.1.1.5. Ser responsável pelos danos causados diretamente ao Município de Três Barras do Paraná ou a terceiros, decorrentes de sua culpa ou dolo, quando do fornecimento do(s) material(is);

20.1.1.6. Ser responsável por quaisquer danos causados diretamente aos bens de propriedade do Município de Três Barras do Paraná, ou bens de terceiros, quando estes tenham sido ocasionados por seus empregados durante o fornecimento do(s) material(is);

20.1.1.7. Prestar todos os esclarecimentos que forem solicitados Município de Três Barras do Paraná, obrigando-se a atender, de imediato, todas as reclamações a respeito da qualidade do fornecimento;

20.1.1.8. Substituir no prazo de 02 (dois) dias qualquer produto que não atenda às especificações técnicas exigidas pelo Município de Três Barras do Paraná;

20.1.1.9. Comunicar por escrito ao Município de Três Barras do Paraná qualquer anormalidade de caráter urgente e prestar os esclarecimentos que julgar necessário;

20.1.1.10. Entregar o(s) material(is) no prazo e formas ajustados;

20.1.1.11. Entregar o(s) material(is) conforme solicitação da Secretaria competente, do Município de Três Barras do Paraná.

15/40



000091

Prefeitura Municipal de Três Barras do Paraná
ESTADO DO PARANÁ

20.1.1.12. Garantir a qualidade do(s) material(is), obrigando-se a repor aquele que for entregue em desacordo com o apresentado na proposta;

20.1.1.13. A Contratada obriga-se a garantir a Contratante, quando solicitado, análise da qualidade da(s) mercadoria(s) solicitada(s).

20.2. Adicionalmente, o fornecedor deverá:

20.2.1. Assumir a responsabilidade por todos os encargos previdenciários e obrigações sociais previstos na legislação social e trabalhista em vigor, obrigando-se a saldá-los na época própria, vez que os seus empregados não manterão nenhum vínculo empregatício com o Município de Três Barras do Paraná.

20.2.2. Assumir, também, a responsabilidade por todas as providências e obrigações estabelecidas na legislação específica de acidentes de trabalho, quando, em ocorrência da espécie, forem vítimas os seus empregados quando da execução do objeto licitado ou em conexão com ela, ainda que acontecido em dependência do Município de Três Barras do Paraná;

20.2.3. Assumir todos os encargos de possível demanda trabalhista, civil ou penal, relacionadas ao fornecimento do objeto licitado, originariamente ou vinculada por prevenção, conexão ou continência; e,

20.2.4. Assumir, ainda, a responsabilidade pelos encargos fiscais e comerciais resultantes da adjudicação do objeto deste Pregão.

20.3. A inadimplência do fornecedor, com referência aos encargos estabelecidos no subitem 23.3, não transfere a responsabilidade por seu pagamento ao Município de Três Barras do Paraná, nem poderá onerar o objeto deste Edital, razão pela qual o fornecedor signatário do Contrato renuncia expressamente a qualquer vínculo de solidariedade, ativa ou passiva, com o Município de Três Barras do Paraná.

20.4. Deverá o fornecedor observar ainda o que segue:

20.4.1. É expressamente proibida a contratação de servidor pertencente ao quadro de pessoal do Município de Três Barras do Paraná, ou que nela ocupe cargo de confiança, durante a vigência do Contrato;

20.4.2. É expressamente proibida a veiculação de publicidade acerca do Contrato, salvo se houver prévia autorização do Município de Três Barras do Paraná;

20.4.3. É vedada a subcontratação de outra empresa para a execução do objeto deste Edital.

21. DO PAGAMENTO

21.1. As regras acerca do pagamento são as estabelecidas no Termo de Referência, anexo a este edital.

22. CONDIÇÕES DE ENTREGA E RECEBIMENTO DO OBJETO

22.1. O licitante vencedor deverá entregar as mercadorias de acordo com as necessidades de consumo da Administração Pública, **sendo de forma parcelada**, após solicitação do Departamento de Compras, no prazo máximo de 03 (três) dias úteis, na sede da Secretaria solicitante.

22.2. O licitante vencedor ficará obrigado a trocar as suas expensas, no prazo máximo de 01 (um) dia útil da notificação, o produto, que vier a ser recusado sendo que o ato de recebimento não importará

16/40



CAPITAL DO FÊLÃO

Prefeitura Municipal de Três Barras do Paraná
ESTADO DO PARANÁ

sua aceitação.

22.3. Em atendimento ao disposto no artigo 31 da Lei nº 8.078 de 11/09/1990, a apresentação do produto deverá assegurar informações claras, precisas, ostensivas em língua portuguesa, sobre características, marca, modelo, procedência, qualidade, quantidade, composição, preço, prazo de validade, origem e outros.

22.4. Correrão por conta do fornecedor todas as despesas relacionadas ao fornecimento, incluindo, entre outras que possam existir, despesas com embalagem, seguros, transporte, tributos e encargos trabalhistas e previdenciários.

22.5. A(s) mercadoria(s) fornecida(s) estarão sujeitas à verificação, pela unidade requisitante, da compatibilidade com as especificações deste Edital e de seus Anexos, no que se refere à quantidade, qualidade e prazo de validade.

22.6. No caso de não cumprimento ou inobservância das exigências pactuadas para o fornecimento, nos termos das previsões deste Edital e de seus Anexos, o fornecedor deverá providenciar a substituição da(s) mercadorias(s), no prazo máximo de 01 (um) dia útil, contado do recebimento da notificação, sem ônus para o Município, e independentemente de eventual aplicação das penalidades cabíveis.

22.7. Independentemente da aceitação, a adjudicatária garantirá a qualidade do produto obrigando-se a repor aquele que apresentar defeito ou for entregue em desacordo com o apresentado na proposta.

22.8. Os produtos serão aceitos provisoriamente, o recebimento definitivo será feito após a verificação da quantidade e qualidade dos mesmos.

22.9. Os produtos deverão ser entregues na Sede da Secretaria solicitante ou em outro setor conforme designação da mesma, mediante emissão de solicitação.

22.10. A convocação dos fornecedores pelo órgão competente será formalizada e conterà o endereço e o prazo máximo em que deverão comparecer para retirar o respectivo pedido.

22.11. O fornecedor convocado na forma do subitem anterior que não comparecer, não retirar o pedido no prazo estipulado ou não cumprir as obrigações estabelecidas na Ata de Registro de Preços, estará sujeito às sanções previstas neste Edital.

22.12. Quando comprovada uma dessas hipóteses, será indicado o próximo fornecedor a ser destinado o pedido, sem prejuízo da abertura de processo administrativo para aplicação de penalidades.

23. PREÇO (VALOR MÁXIMO)

23.1. O valor máximo estimado para esta licitação são os valores fixados no item 7 do Termo de Referência (ANEXO VI), sendo que o valor total dos itens somam a importância de R\$ 645.322,75 (Seiscentos e quarenta e cinco mil trezentos e vinte e dois reais e setenta e cinco centavos).

23.2. O preço unitário deve incluir, além do lucro, todas as despesas e custos como frete, embalagem, seguro, tributos de qualquer natureza e todas as demais despesas relacionadas, diretas ou indiretas, relacionadas.

23.3. Durante a vigência da Ata de Registro de Preços, os preços registrados serão fixos e irrevogáveis, exceto nas hipóteses de redução dos preços praticados no mercado.

23.3.1. Comprovada a ocorrência de situação prevista na alínea "d" do inciso II do art. 65 da Lei nº 8.666/93, a Administração, se julgar conveniente, poderá optar por cancelar a Ata e iniciar outro processo licitatório.

17/40



CAPITAL DO FÊLÃO

Prefeitura Municipal de Três Barras do Paraná
ESTADO DO PARANÁ

000093

23.4. Comprovada a redução dos preços praticados no mercado nas mesmas condições do registro, e, definido o novo preço máximo a ser pago pela Administração, o Proponente registrado será convocado pela Secretaria de Administração para alteração, por aditamento, do preço da Ata.

24. PENALIDADES

24.1. Às licitantes vencedoras deste certame serão aplicadas as sanções previstas na Lei nº 8.666/93, nas seguintes situações, dentre outras:

24.1.1. Pela recusa injustificada para a entrega dos itens ofertados, nos prazos previstos neste edital, será aplicada multa na razão de 10% (dez por cento) calculado sobre o valor total da proposta, até 05 (cinco) dias consecutivos;

24.1.2. Pelo atraso ou demora injustificados para a entrega dos itens ofertados, além dos prazos estipulados neste edital, aplicação de multa na razão de 0,5% (por cento) do total da proposta por dia de atraso ou de demora;

24.1.3. Pela entrega em desacordo com o solicitado ou problemas na emissão da Nota Fiscal, aplica-se o estabelecido no subitem 23.1.1, com prazo de até 02 (dois) dias para a efetiva substituição do(s) produto(s) e serviço(s);

24.1.4. Nos termos do art. 7º da Lei nº 10.520, de 17/07/2002, a licitante, sem prejuízo das demais cominações legais e contratuais, poderá ficar, pelo prazo de até 60 (sessenta) meses, impedida de licitar e contratar com a Administração Pública e descredenciada do Registro Cadastral de Fornecedores do Município de Três Barras do Paraná, nos casos de:

- a) Apresentação de documentação falsa;
- b) Retardamento na execução do objeto;
- c) Não manutenção da proposta escrita ou lance, após a adjudicação;
- d) Comportamento inidôneo;
- e) Fraude na execução do contrato;
- f) Falha na execução do contrato.

24.1.5. Será facultado à licitante o prazo de 05 (cinco) dias úteis para a apresentação de defesa prévia, na ocorrência de quaisquer das situações previstas neste edital.

24.1.6. As multas previstas nesta seção não eximem a adjudicatária da reparação dos eventuais danos, perdas ou prejuízos que seu ato punível venha causar à administração.

24.2. Comprovado impedimento ou reconhecida força maior, devidamente justificado e aceito pela Administração Pública, o fornecedor ficará isento das penalidades.

24.3. As sanções de advertência e de impedimento de licitar e contratar com a Administração Pública poderão ser aplicadas ao fornecedor juntamente com a de multa, descontando-a dos pagamentos a serem efetuados.

25. DA IMPUGNAÇÃO AO EDITAL E DO PEDIDO DE ESCLARECIMENTO

25.1. É facultada a qualquer interessado a apresentação de requerimento de esclarecimentos sobre o ato convocatório do Pregão e seus Anexos, desde que seja protocolado no prazo máximo de 3 (três) dias úteis anteriores à data fixada para abertura da sessão pública.

25.2. O requerimento pode envolver, inclusive, a solicitação de cópias da legislação disciplinadora do procedimento, mediante pagamento, neste caso, de taxa para cobrir o custo de reprodução gráfica.

25.3. O requerimento deverá ser formalizado mediante a apresentação de solicitação formal escrita

18/40



000094

Prefeitura Municipal de Três Barras do Paraná
ESTADO DO PARANÁ

dirigida ao pregoeiro, devidamente protocolado no Departamento de Licitações, sito a Avenida Brasil, 245, centro, Três Barras do Paraná/PR, durante o horário normal de expediente, das 08h às 12h e das 13h30 às 17h30, ou de forma eletrônica, pelo e-mail licitação@tresbarras.pr.gov.br.

25.4. Os esclarecimentos e impugnações deverão ser prestados no prazo de até 2 (dois) dias úteis, a contar do recebimento do requerimento da solicitação por parte da autoridade subscritora do Edital, passando eles a integrar, juntamente com o requerimento que lhes deu origem, os autos do processo.

25.5. As questões formuladas que forem de interesse geral, bem como as respostas, serão divulgadas para todos os que retiraram o Edital, resguardando-se o sigilo quanto à identificação da empresa consulente.

25.6. As respostas aos pedidos e esclarecimentos serão divulgadas pelo sistema e vincularão aos participantes e a Administração.

26. DA FRAUDE E DA CORRUPÇÃO

26.1. Os licitantes devem observar e o contratado deve observar e fazer observar, por seus fornecedores e subcontratados, se admitida subcontratação, o mais alto padrão de ética durante todo o processo de licitação, de contratação e de execução do objeto contratual.

I) Para os propósitos deste item, definem-se as seguintes práticas:

- a) "**prática corrupta**": oferecer, dar, receber ou solicitar, direta ou indiretamente, qualquer vantagem com o objetivo de influenciar a ação de servidor público no processo de licitação ou na execução de contrato;
- b) "**prática fraudulenta**": a falsificação ou omissão dos fatos, com o objetivo de influenciar o processo de licitação ou de execução de contrato;
- c) "**prática colusiva**": esquematizar ou estabelecer um acordo entre dois ou mais licitantes, com ou sem o conhecimento de representantes ou prepostos do órgão licitador, visando estabelecer preços em níveis artificiais e não-competitivos;
- d) "**prática coercitiva**": causar dano ou ameaçar causar dano, direta ou indiretamente, às pessoas ou sua propriedade, visando influenciar sua participação em um processo licitatório ou afetar a execução do contrato.
- e) "**prática obstrutiva**": (i) destruir, falsificar, alterar ou ocultar provas em inspeções ou fazer declarações falsas aos representantes do organismo financeiro multilateral, com o objetivo de impedir materialmente a apuração de alegações de prática prevista nas cláusulas deste Edital; (ii) atos cuja intenção seja impedir materialmente o exercício do direito de o organismo financeiro multilateral promover inspeção.

II - Impor sanções sobre uma empresa ou pessoa física, sob pena de inelegibilidade na forma da Lei, indefinidamente ou por prazo indeterminado, para a outorga de contratos financiados pela gestão municipal se, em qualquer momento, constatar o envolvimento da empresa ou pessoa física, diretamente ou por meio de um agente, em práticas corruptas, fraudulentas, colusivas, coercitivas ou obstrutivas ao participar de licitação ou da execução de contratos financiados com públicos.

27. DISPOSIÇÕES FINAIS

27.1. A presente licitação não importa necessariamente em contratação, podendo o Município de Três Barras do Paraná revogá-la, no todo ou em parte, por razões de interesse público, derivadas de fato superveniente comprovado ou anulá-la por ilegalidade, de ofício ou provocação mediante ato escrito e fundamentado disponibilizado no sistema para conhecimento dos participantes da licitação. O Município de Três Barras do Paraná poderá, ainda, prorrogar, a qualquer tempo, os prazos para recebimento das propostas ou para sua abertura.

27.2. O proponente é responsável pela fidelidade e legitimidade das informações prestadas e dos



documentos apresentados em qualquer fase da licitação. A falsidade de qualquer documento apresentado ou a inverdade das informações nele contidas implicará a imediata desclassificação do proponente que o tiver apresentado, ou, caso tenha sido o vencedor, a rescisão do contrato ou do pedido de compra, sem prejuízo das demais sanções cabíveis.

27.3. É facultado ao pregoeiro, ou à autoridade a ele superior, em qualquer fase da licitação, promover diligências com vistas a esclarecer ou a complementar a instrução do processo.

27.4. Os proponentes intimados para prestar quaisquer esclarecimentos adicionais deverão fazê-lo no prazo determinado pelo pregoeiro, sob pena de desclassificação/inabilitação.

27.5. O desatendimento de exigências formais não essenciais não importará no afastamento do proponente, desde que seja possível a aferição da sua qualificação e a exata compreensão da sua proposta.

27.6. As normas que disciplinam este pregão serão sempre interpretadas em favor da ampliação da disputa entre os proponentes, desde que não comprometam o interesse da administração, a finalidade e a segurança da contratação.

27.7. As decisões referentes a este processo licitatório poderão ser comunicadas aos proponentes por qualquer meio de comunicação que comprove o recebimento, ou ainda, mediante publicação no Diário Oficial do Município.

27.8. A participação do proponente nesta licitação implica em aceitação de todos os termos deste Edital.

27.9. Não cabe à Bolsa de Licitações e Leilões do Brasil qualquer responsabilidade pelas obrigações assumidas pelo fornecedor com o licitador, em especial com relação à forma e às condições de entrega dos bens ou da prestação de serviços e quanto à quitação financeira da negociação realizada.

27.10. O pregoeiro e equipe de apoio atenderá aos interessados no horário das 8h30 às 11h30 e das 13h30 as 17h, de segunda a sexta-feira, exceto feriados, no Departamento de Licitações, sito a Avenida Brasil, 245, centro, Três Barras do Paraná/PR, para maiores esclarecimentos.

27.11. Os usuários dos sistemas de que trata o §2º do artigo 5º do Decreto Federal nº 10.024/2019, poderão utilizar o SICAF – Sistema de Cadastramento Unificado de Fornecedores para fins habilitatórios.

27.12. Os casos omissos neste Edital serão resolvidos pelo Pregoeiro, nos termos da legislação pertinente em vigência.

28. DO FORO

28.1. Para dirimir controvérsia decorrente deste certame, o Foro competente é o da Comarca da cidade de Catanduvas/PR, excluído qualquer outro por mais privilegiado que seja.

29. ANEXOS DO EDITAL

29.1. Fazem parte integrante deste Edital os seguintes anexos:

- a) Anexo I - Modelo da Proposta de Preços;
- b) Anexo II – Modelo de Declaração de Cumprimento dos Requisitos de Habilitação;
- c) Anexo III – Modelo de Declaração de Não Utilização de Trabalho de Menor;
- d) Anexo IV – Modelo de Declaração de Inexistência de Fato Impeditivo Para Licitar;
- e) Anexo V - Minuta da Ata de Registro de Preços;
- f) Anexo VI - Termo de Referência.



CAPITAL DO FÊMEÃO

000096

Prefeitura Municipal de Três Barras do Paraná
ESTADO DO PARANÁ

Três Barras do Paraná, 24 de janeiro de 2023.

GERSO FRANCISCO GUSSO
Prefeito Municipal



CAPITAL DO FELIÃO

Prefeitura Municipal de Três Barras do Paraná
ESTADO DO PARANÁ

000097

ANEXO I – MODELO DE PROPOSTA DE PREÇOS FINAL

Ao
Pregoeiro do Município de Três Barras do Paraná
PREGÃO ELETRÔNICO Nº XX/2023.

A empresa (**RAZÃO SOCIAL COMPLETA**), inscrita no CNPJ/MF nº XX.XXX.XXX/XXXX-XX, (**ENDEREÇO COMPLETO**), através desta, vem apresentar a proposta comercial relativa à licitação modalidade PREGÃO ELETRÔNICO Nº XX/2023, objetivando fornecer os itens abaixo cotados, conforme especificações e anexos que fazem parte do referido edital:

ITEM	QTDE	UNID.	DESCRIÇÃO	MARCA	VALOR UNITÁRIO	VALOR TOTAL
1	12	UNID.	REFLETOR DE LED 600W, 6000K COM LENTE DE PROTEÇÃO, PARA ESTÁDIO			
2	50	UNID.	BASE PARA RELÉ FOTOCÉLULA			
3	100	UNID.	BOCAL DE PORCELANA E-27			
4	60	UNID.	BOCAL DE PORCELANA E-40			
5	70	UNID.	BRAÇO BR1 1,00M, GALVANIZADO A FOGO, PAREDE DE NO MÍNIMO 2,25MM, COM SAPATA, CONFORME NTC 813951			
6	10	UNID.	BRAÇO BR2 3M, GALVANIZADO A FOGO, PAREDE DE NO MÍNIMO 3,00MM, COM SAPATA, CONFORME NTC 813952			
7	300	M	CABO 16MM SEMI RIGIDO			
8	250	M	CABO 25MM SEMI RIGIDO			
9	400	M	CABO 35MM SEMI RIGIDO			
10	100	M	CABO 95MM FLEXIVEL			
11	500	M	CABO DE COBRE NU 35MM			
12	200	M	CABO SEMI RÍGIDO 70MM			
13	200	M	CABO SEMIRÍGIDO 50MM			
14	20	UNID.	CAIXA CN COMPLETA COM ABRAÇADEIRAS DE AÇO GALVANIZADO			
15	5	UNID.	CAIXA GNE PADRÃO COPEL COM ABRAÇADEIRAS DE AÇO GALVANIZADO			
16	500	UNID.	CONECTOR PERFURANTE 10/95MM			
17	100	UNID.	REFLETOR DE LED 300W			
18	20	UNID.	CONJUNTO ISOLADOR TIPO ROLDANA DE PORCELANA ESMALTADA 72X72MM; FERRAGENS: ARMAÇÃO SECUNDARIA PESADA COM PINO E CUPILHA.			
19	30	UNID.	CONTACTORA 40A 220V TRIFASICA			
20	40	UNID.	DISJUNTOR BI 50A - NEMA			
21	40	UNID.	DISJUNTOR TRI 100A - DIN			
22	20	UNID.	DISJUNTOR TRI 125A - DIN			
23	20	UNID.	DISJUNTOR TRI 200A - DIN			
24	2000	M	FIO 10MM RIGIDO			
25	2000	M	FIO 2.5MM FLEXIVEL			
26	2000	M	FIO 4MM FLEXIVEL			
27	2000	M	FIO 6MM FLEXIVEL			
28	100	UNID.	FITA ISOLANTE 20MX18MM			
29	100	UNID.	GRAMPO HASTE TERRA PADRÃO COPEL			
30	150	UNID.	HASTE DE COBRE 5/8 X 2,40M			
31	200	UNID.	LÂMPADA A VAPOR DE SÓDIO, POTÊNCIA NOMINAL DE 250W/220V, ALTA PRESSÃO, BASE E-40, FORMATO TUBULAR, FLUXO LUMINOSO 33.000 LM, EFICIÊNCIA LUMINOSA 132,0 LM/W, COM VIDA MEDIANA DE 32.000 HORAS.			
32	100	UNID.	LÂMPADA A VAPOR DE SÓDIO, POTÊNCIA NOMINAL DE 400W/220V, ALTA PRESSÃO, BASE E-40, FORMATO TUBULAR, FLUXO LUMINOSO 56.800 LM, EFICIÊNCIA LUMINOSA 142 LM/W, COM VIDA MEDIANA DE 32.000 HORAS.			
33	200	UNID.	LÂMPADA A VAPOR METÁLICO, POTÊNCIA NOMINAL DE 250W/220V, BASE E-40, COM TUBO DE DESCARGA CERÂMICO, COM			

22/40



CAPITAL DO FELIÃO

Prefeitura Municipal de Trés Barras do Paraná
ESTADO DO PARANÁ

000098

			BULBO TUBULAR CLARO COM DIÂMETRO DE 48MM, COMPRIMENTO DA LÂMPADA DE 251MM, POSIÇÃO DE OPERAÇÃO UNIVERSAL, FLUXO LUMINOSO MÍNIMO DE 25.730 LM, EFICIÊNCIA LUMINOSA DE 94 LM/W, IRC DE 80, TEMPERATURA DE COR DE 4200K +/- 200K, VIDA MEDIANA DE 24.000 HORAS.			
34	100	UNID.	LÂMPADA A VAPOR METÁLICO, POTÊNCIA NOMINAL DE 400W/220V, BASE E-40, COM TUBO DE DESCARGA CERÂMICO, COM BULBO TUBULAR CLARO COM DIÂMETRO DE 59MM, COMPRIMENTO DA LAMPADA DE 270MM, POSIÇÃO DE OPERAÇÃO UNIVERSAL, FLUXO LUMINOSO MÍNIMO DE 41.600 LM, EFICIÊNCIA LUMINOSA DE 101 LM/W, IRC DE 80, TEMPERATURA DE COR DE 3000K +/- 200K, VIDA MEDIANA DE 20.000 HORAS.			
35	100	UNID.	LUMINÁRIA LM 1 - LUMINÁRIA FECHADA PARA USO EM SISTEMAS DE ILUMINAÇÃO DE VIAS PÚBLICAS, CORPO ÓPTICO/REFLETOR EM CHAPA DE ALUMÍNIO REPUXADO, POLIDO POR SISTEMA DE ABRILHANTAMENTO ELÉTROQUÍMICO ACABAMENTO ADONISADO E SELADO. MODELO PROJETADO PARA O USO COM O VAPOR DE SÓDIO DE 70W COM SOQUETE E-27 OU E-40. CORPO EM REFLETOR EM CHAPA DE ALUMÍNIO ESTAMPADO, TRATADO POR PROCESSO DE ABRILHANTAMENTO ELETROQUÍMICO, ADONISADO E COM FECHAMENTO EM POLICARBONATO. PESCOÇO EM LIGA DE ALUMÍNIO, PARA ENCAIXE DE TUBOS ATÉ 33MM. O FECHAMENTO DA LUMINÁRIA DEVE SER FEITO ATRAVÉS DE PRESILHAS DE AÇO INÓX; DEMAIS PARAFUSOS, PORCAS E ARRUELAS, EM LATÃO CADMIADO OU AÇO INÓX. A LUMINÁRIA DEVE POSSUIR FOCALIZADOR DE AJUSTE EM AÇO CARBONO A FOGO, ALUMÍNIO OU INJETADO, COM MARCAÇÕES IDENTIFICADAS QUE ATENDAM A LÂMPADA RELACIONADA NESTA ESPECIFICAÇÃO E QUE PROPORCIONEM UM MELHOR RENDIMENTO DA LUMINÁRIA COM 5° DE INCLINAÇÃO. A DOBRADIÇA DEVERÁ CONTER SISTEMA PARA A LUMINÁRIA E NÃO PODE PERMITIR QUE O REFRATOR SE DESPRENDA DA LUMINÁRIA DURANTE SEU MANUSEIO.			
36	50	UNID.	LUMINÁRIA LM-03 LUMINÁRIA FECHADA PARA USO EM SISTEMAS DE ILUMINAÇÃO DE VIAS PÚBLICAS, RUAS SECUNDÁRIAS, CORPO ÓPTICO/REFLETOR EM CHAPA DE ALUMÍNIO 1,2MM ACABAMENTO ANODIZADO RESISTENTE A INTEMPÉRIES, MODELO PROJETADO PARA O USO COM O VAPOR DE SÓDIO DE 250W, COM SOQUETE E-40. CORPO EM REFLETOR EM CHAPA DE ALUMÍNIO ESTAMPADO E ESCALONADO, TRATADO POR PROCESSO DE ABRILHANTAMENTO ELETROQUÍMICO, ANODIZADO E COM FECHAMENTO EM POLICARBONATO. PESCOÇO EL LIGA DE ALUMÍNIO, PARA ENCAIXE DE TUBOS ATÉ 49. REFRATOR EM POLICARBONATO PRISMÁTICO.			

23/40



CAPITAL DO FELLÃO

000099

Prefeitura Municipal de Trés Barras do Paraná
ESTADO DO PARANÁ

			SOQUETE E40. A FIXAÇÃO DA LUMINÁRIA AO BRAÇO, DEVE SER COM PARAFUSOS EM AÇO INOX. DEMAIS PARAFUSOS, PORCAS E ARRUELAS, EM LATÃO COMANDO OU AÇO INOX. A LUMINÁRIA DEVE POSSUIR FOCALIZADOR DE AJUSTE EM AÇO CARBONO A FOGO, ALUMÍNIO OU INJETADO, COM MARCAÇÕES IDENTIFICADAS QUE ATENDAM A LÂMPADA RELACIONADA NESTA ESPECIFICAÇÃO E PROPORCIONEM UM MELHOR RENDIMENTO DA LUMINÁRIA COM 5° DE INCLINAÇÃO. O FECHAMENTO DA LUMINÁRIA E NÃO PODE PERMITIR QUE O REFRATOR SE DESPRENDA DA LUMINÁRIA DURANTE O SEU MANUSEIO.			
37	25	UNID.	LUMINÁRIA TIPO PROJETO COM TECNOLOGIA LED. CONCEITO MODULAR, PARA SER USADO EM ÁREA EXTERNA, CORPO EM ALUMÍNIO, SUPORTE DE FIXAÇÃO EM AÇO INOXIDÁVEL OU GALVANIZADO À FOGO COM AJUSTE DE INCLINAÇÃO DE 0-180°. MÓDULOS LED COM DISSIPADOR EM ALUMÍNIO, PLACA DO LED EM METAL CORE (MCPCB), LENTE DE POLICARBONATO (PE), GRAU DE PROTEÇÃO CONTRA PENETRAÇÃO DE PÓ E ÁGUA IP67, RESISTÊNCIA À IMPACTOS IK08, CONECTORES IP68 DE ENGATE RÁPIDO E SEM USO DE FERRAMENTAS. DRIVER LED DE CORRENTE CONSTANTE PROGRAMÁVEL, POTÊNCIA MÍNIMA 1500W E MÁXIMA DE 300W, TENSÃO DE OPERAÇÃO ENTRE 100 ~ 277 VAC, FREQUENCIA 50/60 HZ, FATOR DE POTÊNCIA >0,98, THD-I < 10%, DPS (DISPOSITIVO DE PROTEÇÃO CONTRA SURTO DE TENSÃO), POSSUIR GRAU DE PROTEÇÃO CONTRA PÓ E ÁGUA IP67. O PROJETO DEVE POSSUIR POTÊNCIA TOTAL MÁXIMA DE 300W +/- 5%, FLUXO LUMINOSO ÚTIL MÍNIMO DE 16.500 LM PARA 150W, 19.800 LM PARA 180W E 110 LUMMENS/WATT MÍNIMO PARA LUMINÁRIA SUPERIOR A 180W. TEMPERATURA DE COR ENTRE 4.700 ~ 6.500K, IRC >= 70, DISTRIBUIÇÃO LUMINOSA SIMÉTRICA DE 90° E TEMPERATURA DE OPERAÇÃO ENTRE -40 ~+ 50°C. VIDA ÚTIL DO CONJUNTO DE 50.000 HORAS LM70. COMPROVADO PELA LM80/TM21. GARANTIA MÍNIMA CONTRA DEFEITOS DE FABRICAÇÃO DE 05 ANOS.			
38	150	UNID.	PARAFUSO ROSCA DUPLA 250MM COM ARRUELAS E DUAS PORCAS GALVANIZADO			
39	150	UNID.	PARAFUSO ROSCA DUPLA 350MM COM ARRUELAS E DUAS PORCAS GALVANIZADO			
40	100	UNID.	PARAFUSO ROSCA DUPLA 450MM COM ARRUELAS E DUAS PORCAS GALVANIZADO			
41	8	UNID.	POSTE 200DAN 7,20M - PADRÃO COPEL			
42	5	UNID.	POSTE 300DAN 7,20M - PADRÃO COPEL			
43	5	UNID.	POSTE 75 DAN 7,20 - PADRÃO COPEL			
44	200	UNID.	REATOR EXTERNO PARA LÂMPADAS A VAPOR DE SÓDIO 250W/220V, GALVANIZADO A FOGO CHAPA DE AÇO MÍNIMA DE 1,20MM COM BASE PARA RELÉ, ALTO FATOR DE POTÊNCIA,			

24/40



CAPITAL DO FÊLÃO

Prefeitura Municipal de Três Barras do Paraná
ESTADO DO PARANÁ

000100

			NÚCLEO DE COBRE, CONTENDO CABOS EPR OU XLPE COM LUVAS PRE-ISOLADAS NAS PONTAS, PERDAS MÁXIMAS DE 24W E FATOR DE POTÊNCIA MÍNIMA DE 0,97, DEVENDO POSSUIR EM SUA LATERAL ADESIVO REFLETIVO PARA IDENTIFICAÇÃO DA POTÊNCIA DO REATOR, FUNDO BRANCO E LETRAS VERMELHAS, COM SELO PROCEL, GARANTIA MÍNIMA DE 5 ANOS.			
45	100	UNID.	REATOR EXTERNO PARA LÂMPADAS A VAPOR DE SÓDIO 400W/220V, GALVANIZADO A FOGO CHAPA DE AÇO MÍNIMA DE 1,20MM COM BASE PARA RELÊ, ALTO FATOR DE POTÊNCIA, NÚCLEO DE COBRE, CONTENDO CABOS EPR OU XLPE COM LUVAS PRÉ-ISOLADAS NAS PONTAS, PERDAS MÁXIMAS DE 32W E FATOR DE POTÊNCIA MÍNIMA DE 0,98, DEVENDO POSSUIR EM SUA LATERAL ADESIVO REFLETIVO PARA IDENTIFICAÇÃO DA POTÊNCIA DO REATOR, FUNDO BRANCO E LETRAS VERMELHAS, COM SELO PROCEL, GARANTIA MÍNIMA DE 5 ANOS.			
46	300	UNID.	REATOR EXTERNO PARA LÂMPADAS A VAPOR DE SÓDIO 70W/220V, GALVANIZADO A FOGO CHAPA DE AÇO MÍNIMA DE 1,20MM COM BASE PARA RELÊ, ALTO FATOR DE POTÊNCIA, NÚCLEO DE COBRE, CONTENDO CABOS EPR OU XLPE COM LUVAS PRE-ISOLADAS NAS PONTAS, PERDAS MÁXIMAS DE 12W E FATOR DE POTÊNCIA MÍNIMA DE 0,95, DEVENDO POSSUIR EM SUA LATERAL ADESIVO REFLETIVO PARA IDENTIFICAÇÃO DA POTÊNCIA DO REATOR, FUNDO BRANCO E LETRAS VERMELHAS, COM SELO PROCEL, GARANTIA MÍNIMA DE 5 ANOS.			
47	500	UNID.	RELÊ FOTOELÉTRICO MAGNÉTICO USO EM CORRENTES ALTERNADAS INTERCAMBIÁVEL DE 220V, COM SISTEMA DE OPERAÇÃO QUE ACENDE E APAGA LÂMPADAS EM FUNÇÃO DA VARIAÇÃO DA ILUMINÂNCIA, CORPO EM POLIPROPILENO ESTABILIZADO CONTRA RAIOS ULTRAVIOLETAS PARA SUPORTAR INTEMPÉRIES, PINAGEM DE CONTATO EM LATÃO ESTANHADO PRESO AO CORPO POR SISTEMA DE REBITAGEM, COM CONTATOS DE CARGA TIPO LN QUE ACIONAM A CARGA A NOITE, CÉLULA FOTOELÉTRICA TIPO CDS COM ENCAPSULAMENTO BLINDADO DE RESPOSTA INSTANTÂNEA MONTADO NA POSIÇÃO LATERAL, FREQUÊNCIA DE 60HZ, CORRENTE MÁXIMA DE 10 ^o , POTÊNCIA DE 1000W EM CARGA RESISTIVA E 1800VA 220V EM CARGA INDUTIVA, FAIXA DE OPERAÇÃO DE 5 A 20 LUX PARA LIGAR E NO MÁXIMO DE 40 LUX PARA DESLIGAR, DE ACORDO COM A ABNT NBR 5123/2016, TEMPERATURA DE TRABALHO DE -5°C A + 50°C.			
48	70	UNID.	TERMINAL PRESSÃO SAPATA 120MM EM COBRE			
49	70	UNID.	TERMINAL PRESSÃO SAPATA 250MM EM COBRE			
50	70	UNID.	TERMINAL PRESSÃO SAPATA 35MM EM			

25/40



000101

Prefeitura Municipal de Três Barras do Paraná
ESTADO DO PARANÁ

			COBRE			
51	50	UNID.	TERMINAL PRESSÃO SAPATA 50MM			
52	50	UNID.	TERMINAL PRESSÃO SAPATA 70MM			
53	100	UNID	LÂMPADA LINHA TUBULAR TRANSPARENTE, SÓDIO 150W, 2000K, E40.			
54	400	UNID	RELE FOTO ELETRÔNICO 220W, 1800VA			
55	300	METROS	CABO PP 2X6MM			
56	500	UNID	LÂMPADA A VAPOR DE SÓDIO, POTÊNCIA NOMINAL DE 70W/220V, ALTA PRESSÃO, BASE E-27, FORMATO TUBULAR, FLUXO LUMINOSO 6.000 LM, EFICIÊNCIA LUMINOSA 84,0 LM/W, COM VIDA MEDIANA DE 24.000 HORAS.			
57	40	UNID	REFLETOR DE 200 W 32X24 CM			
						TOTAL

Valor Total por Extenso:

Condições de Pagamento: Conforme edital.

Validade da Proposta: de 60 dias.

Valor máximo da licitação: R\$ 645.322,75 (Seiscentos e quarenta e cinco mil trezentos e vinte e dois reais e setenta e cinco centavos).

Cumpre-nos, ainda informar-lhes, que examinamos os documentos da licitação, inteirando-nos dos mesmos para elaboração da presente proposta e em consonância aos referidos documentos, declaramos:

- a) Que estamos cientes e concordamos com os termos do Edital em epígrafe e das cláusulas da minuta da Ata de Registro de Preços em anexo;
- b) Que nos preços apresentados já estão contemplados todos os impostos e/ou descontos ou vantagens e despesas para a execução do objeto.

Obs.: O preenchimento do presente anexo acarretará a conformidade da proposta da licitante com todas as características do objeto e exigências constantes no edital.

Local e data.

RAZÃO SOCIAL DA EMPRESA
Carimbo e Assinatura



000102

Prefeitura Municipal de Três Barras do Paraná
ESTADO DO PARANÁ

ANEXO II – MODELO DE DECLARAÇÃO DE CUMPRIMENTO DOS REQUISITOS DE HABILITAÇÃO

Ao
Pregoeiro do Município de Três Barras do Paraná
PREGÃO ELETRÔNICO Nº XX/2023.

DECLARAÇÃO DE CUMPRIMENTO DOS REQUISITOS DE HABILITAÇÃO

(RAZÃO SOCIAL COMPLETA), inscrita no CNPJ/MF nº **XX.XXX.XXX/XXXX-XX**, sediada **(ENDEREÇO COMPLETO)**, declara para fins de participação no PREGÃO ELETRÔNICO Nº XX/2023, e sob as penas da Lei, que cumpre plenamente os requisitos de habilitação previstos em seu edital, conforme previsto no artigo 4º, inciso VII, da Lei nº 10.520, de 17 de novembro de 2002.

Por ser a expressão da verdade, firmamos a presente declaração.

Local e data.

RAZÃO SOCIAL DA EMPRESA
Carimbo e Assinatura



CAPITAL DO FELIÃO

Prefeitura Municipal de Três Barras do Paraná
ESTADO DO PARANÁ

000103

ANEXO III – MODELO DE DECLARAÇÃO DE NÃO UTILIZAÇÃO DE TRABALHO DE MENOR

Ao
Pregoeiro do Município de Três Barras do Paraná
PREGÃO ELETRÔNICO Nº XX/2023.

DECLARAÇÃO DE NÃO UTILIZAÇÃO DE TRABALHO DE MENOR

(RAZÃO SOCIAL COMPLETA), inscrita no CNPJ/MF nº **XX.XXX.XXX/XXXX-XX**, sediada **(ENDEREÇO COMPLETO)**, declara sob as penas da Lei, e para os fins previstos no artigo 27, inciso V, da Lei nº 8.666/93, que cumpre o disposto no inciso XXXIII do artigo 7º da Constituição Federal, ou seja, não tem em seus quadros menores de 18 (dezoito) anos executando trabalho noturno, insalubre ou perigoso, ou menores de 16 (dezesseis) anos executando qualquer trabalho, salvo na condição de aprendiz, a partir de 14 (quatorze) anos.

A empresa está ciente de que o descumprimento do disposto acima, durante a vigência do contrato, acarretará a sua rescisão.

Local e data.

RAZÃO SOCIAL DA EMPRESA
Carimbo e Assinatura



000104

Prefeitura Municipal de Três Barras do Paraná
ESTADO DO PARANÁ

ANEXO IV – MODELO DE DECLARAÇÃO DE INEXISTÊNCIA DE FATO IMPEDITIVO PARA LICITAR

Ao
Pregoeiro do Município de Três Barras do Paraná
PREGÃO ELETRÔNICO Nº XX/2023.

DECLARAÇÃO DE INEXISTÊNCIA DE FATO IMPEDITIVO PARA LICITAR

(RAZÃO SOCIAL DA EMPRESA), inscrita no CNPJ/MF nº **XX.XXX.XXX/XXXX-XX**, sediada **(ENDEREÇO COMPLETO)**, declara, sob as penas da Lei, que não foi declarada inidônea e não está impedida de participar de licitação em qualquer órgão ou entidade da Administração Pública, direta ou indireta, federal, estadual ou municipal.

Declara também, que está obrigada a informar a Contratante os fatos supervenientes impeditivos de sua habilitação, quando de sua ocorrência, conforme determina o artigo 32º, § 2º, da Lei 8.666/93.

Por ser a expressão da verdade, firmamos a presente declaração.

Local e data.

RAZÃO SOCIAL DA EMPRESA
Carimbo e Assinatura



ANEXO V – MINUTA DA ATA DE REGISTRO DE PREÇOS Nº XXX/2023

PROCESSO ADMINISTRATIVO Nº 13/2023.
PREGÃO ELETRÔNICO SRP Nº XX/2023.
VALIDADE: 12 meses

O **MUNICÍPIO DE TRÊS BARRAS DO PARANÁ**, Pessoa Jurídica de Direito Público Interno, com sede a Avenida Brasil, 245, centro, Três Barras do Paraná/PR, inscrito no Cadastro Nacional de Pessoas Jurídicas (CNPJ/MF) sob o nº 78.121.936/0001-68, neste ato representado pelo Prefeito Municipal, Sr. GERSO FRANCISCO GUSSO, brasileiro, casado, odontólogo, inscrito no CPF/MF nº XXX.XXX.XXX-XX e portador da Carteira de Identidade nº X.XXX.XXX-X, residente e domiciliado nesta cidade, no uso das atribuições que lhe confere a Lei Orgânica Municipal, considerando a homologação da licitação na modalidade PREGÃO, na forma ELETRÔNICA, para REGISTRO DE PREÇOS, nº XX/2023, nos termos do Artigo 15 da Lei Federal nº 8.666/93 e demais normas legais aplicáveis, registra os preços da empresa indicada e qualificada nesta ATA, em face da classificação da(s) proposta(s) apresentada(s) e nas quantidades cotadas, atendendo as condições previstas no Edital, sujeitando-se as partes às normas constantes da Lei Federal nº 8.666, de 21 de junho de 1993 e suas alterações, e em conformidade com as disposições a seguir:

CLÁUSULA PRIMEIRA – DO OBJETO

1.1. A presente Ata tem por objeto o Registro de Preços para a **REGISTRO DE PREÇOS PARA FUTURA E EVENTUAL AQUISIÇÃO DE MATERIAIS ELÉTRICOS E ELETRÔNICOS PARA USO NA MANUTENÇÃO ELÉTRICA NA REDE DE ILUMINAÇÃO PÚBLICA E NOS BENS DE DOMÍNIO PÚBLICO DO MUNICÍPIO DE TRÊS BARRAS DO PARANÁ**, observadas as características e demais condições definidas no Edital de Pregão Eletrônico nº XX/2023 e seus Anexos.

PARÁGRAFO ÚNICO - A quantidade de materiais a ser entregues é estimada naquela descrita no ANEXO VI – TERMO DE REFERÊNCIA, não estando o Município obrigado a retirar a totalidade e nem mesmo tão somente aquela, por se tratar de estimativa, sendo que será requerida a entrega somente da quantidade necessária para atendimento das necessidades atestadas pelas secretarias solicitantes.

CLÁUSULA SEGUNDA – CONDIÇÕES DE FORNECIMENTO

2.1. As empresas com o menor preço obterão apenas o direito de preferência e não de exclusividade do fornecimento dos referidos itens até o término da vigência da mesma.

PARAGRAFO PRIMEIRO – As condições de fornecimento dos materiais são as mesmas descritas no item 21 e demais exigências contidas no Edital do Pregão Eletrônico nº XX/2023 e seus anexos.

PARAGRAFO SEGUNDO – Quando a empresa não tiver condições de fornecer os materiais, será consultada outra empresa para efetuar a entrega, pelo valor registrado na sessão de registro de preço, ou valor menor; o registro de preços não obriga o município a adquirir os itens registrados, das empresas detentoras do direito de preferência, sempre que for possível poderá adquirir os mesmos de outras empresas em condições mais vantajosas para a Municipalidade.

PARAGRAFO TERCEIRO – Quando não possuir justificativa de não entrega a convocada fica sujeita as sanções previstas na legislação vigente.

PARAGRAFO QUARTO – Os materiais deverão ser de boa qualidade e, quando for o caso, deverão ter sua qualidade testada e aprovada pelos órgãos de normatização e fiscalização. **Os materiais relativos a iluminação pública deverão obedecer inteiramente os requisitos mínimos exigidos pela COPEL – Companhia Paranaense de Energia Elétrica.**

PARAGRAFO QUINTO - Os materiais serão aceitos provisoriamente, sendo que o recebimento definitivo será feito após a verificação da qualidade dos mesmos.



PARAGRAFO SEXTO - A convocação dos fornecedores pelo órgão competente será formalizada e conterá o endereço e o prazo máximo em que deverão comparecer para retirar o respectivo pedido.

PARAGRAFO SÉTIMO - O fornecedor convocado na forma do subitem anterior que não comparecer, não retirar o pedido no prazo estipulado ou não cumprir as obrigações estabelecidas na Ata de Registro de Preços, estará sujeito às sanções previstas no Edital.

PARAGRAFO OITAVO - Quando comprovada uma dessas hipóteses, será indicado o próximo fornecedor a ser destinado o pedido, sem prejuízo da abertura de processo administrativo para aplicação de penalidades.

CLÁUSULA TERCEIRA – DA CLASSIFICAÇÃO, DOS PREÇOS E QUANTITATIVOS

3.1. A Empresa (**RAZÃO SOCIAL**), com sede a (**endereço completo**), devidamente inscrita no CNPJ nº XX.XXX.XXX/XXXX-XX, representada por seu representante legal devidamente constituído no Contrato Social, independente de transcrição nesta Ata, é a detentora dos direitos de preferência e não de exclusividade dos itens descritos no item 3.2 desta Cláusula.

3.2. Os itens, os preços registrados, as especificações do objeto, a quantidade e as demais condições ofertadas na proposta, são as que seguem:

NOME DO LOTE

ITEM	DESCRIÇÃO DO ITEM	MARCA	VALOR UNITÁRIO	VALOR TOTAL

3.2.1. Valor total registrado para o Fornecedor: R\$ X,XX (valor por extenso).

CLÁUSULA QUARTA – DO REAJUSTE

4.1. Durante a vigência desta Ata de Registro de Preços, os preços registrados serão fixos e irrevogáveis, exceto na hipótese de redução dos preços praticados no mercado.

PARAGRAFO PRIMEIRO - Mesmo comprovada a ocorrência de situação prevista na alínea "d" do inciso II do art. 65 da Lei nº 8.666/93, a Administração, se julgar conveniente, poderá optar por cancelar a Ata e iniciar outro processo licitatório.

PARAGRAFO SEGUNDO - Comprovada a redução dos preços praticados no mercado nas mesmas condições do registro, e, definido o novo preço máximo a ser pago pela Administração, o Proponente registrado será convocado pela Secretaria de Administração para alteração, por aditamento, do preço da Ata.

CLÁUSULA QUINTA – PENALIDADES

5.1. À fornecedora serão aplicadas as sanções previstas na Lei nº 8.666/93, nas seguintes situações, dentre outras:

- Pela recusa injustificada para a entrega dos itens ofertados, nos prazos previstos neste edital, será aplicada multa na razão de 10% (dez por cento) calculado sobre o valor total da proposta, até 05 (cinco) dias consecutivos;
- Pelo atraso ou demora injustificados para a entrega dos itens ofertados, além dos prazos estipulados neste edital, aplicação de multa na razão de 0,5% (meio por cento) do valor total registrado por dia de atraso ou de demora;
- Pela entrega em desacordo com o solicitado ou problemas na emissão da Nota Fiscal, aplica-



000107

Prefeitura Municipal de Três Barras do Paraná
ESTADO DO PARANÁ

se o disposto no parágrafo segundo desta cláusula, com prazo de até 01 (um) dia útil para a efetiva substituição dos produtos.

5.2. Nos termos do art. 7º da Lei nº 10.520, de 17/07/2002, a licitante, sem prejuízo das demais cominações legais e contratuais, poderá ficar, pelo prazo de até 60 (sessenta) meses, impedida de licitar e contratar com a Administração Pública e descredenciada do Registro Cadastral de Fornecedores do Município de Três Barras do Paraná, nos casos de:

- a) Apresentação de documentação falsa;
- b) Retardamento na execução do objeto;
- c) Não manutenção da proposta escrita ou lance verbal, após a adjudicação;
- d) Comportamento inidôneo;
- e) Fraude na execução do contrato;
- f) Falha na execução do contrato.

PARAGRAFO PRIMEIRO - Será facultado à fornecedora o prazo de 05 (cinco) dias úteis para a apresentação de defesa prévia, na ocorrência de quaisquer das situações previstas neste edital.

PARAGRAFO SEGUNDO - As multas previstas nesta seção não eximem a adjudicatária da reparação dos eventuais danos, perdas ou prejuízos que seu ato punível venha causar à administração.

CLÁUSULA SEXTA – DOS PRAZOS DE VIGÊNCIA E EXECUÇÃO

6.1. O prazo de validade da ata de registro de preços é de 12 (doze) meses, a contar da sua publicação no órgão oficial do município, não sendo permitida sua prorrogação.

6.2. O prazo de execução se estende ao prazo da vigência, sendo que a execução deverá ocorrer conforme especificado no Edital de Pregão Eletrônico nº XX/2023.

CLÁUSULA SÉTIMA – PAGAMENTO

7.1. O pagamento será efetuado em até 30 dias após a entrega dos materiais e conferência de quantidade e qualidade pelo Órgão competente da Administração, à base dos preços apresentados na proposta, e mediante a apresentação da Nota Fiscal, acompanhada dos seguintes documentos:

- a) Atestado de recebimento emitido pelo Órgão solicitante;
- b) Comprovação da regularidade fiscal e trabalhista.

7.2. As despesas decorrentes da execução desta Ata de Registro de Preços correrão por conta da dotação orçamentária 3.3.90.39, consignados na Lei Orçamentária Anual.

7.3. Demais condições para a realização do pagamento estão estampadas no Edital de Pregão Eletrônico nº 04/2022.

CLÁUSULA OITAVA – OBRIGAÇÕES DAS PARTES

8.1. As obrigações das partes são as mesmas descritas no Edital de Pregão Eletrônico nº XX/2023.

CLÁUSULA NONA – DA ALTERAÇÃO DA ATA

9.1. Mesmo comprovada a ocorrência de situação prevista na alínea "d" do inciso II do art. 65 da Lei nº 8.666/93, a Administração, se julgar conveniente, poderá optar por cancelar a Ata e iniciar outro processo licitatório.

PARÁGRAFO ÚNICO - Comprovada a alteração dos preços praticados no mercado nas mesmas condições do registro, e, definido o novo preço máximo a ser pago pela Administração, o Proponente

32/40



CAPITAL DO FELIÃO

Prefeitura Municipal de Três Barras do Paraná
ESTADO DO PARANÁ

000108

registrado será convocado pela Secretaria de Administração para alteração, por aditamento, do preço da Ata.

CLÁUSULA DÉCIMA – DA RESCISÃO/CANCELAMENTO DA ATA

10.1. A inexecução total ou parcial da Ata de Registro de Preços enseja em seu cancelamento, com as consequências previstas em lei ou regulamento, incluindo as penalidades previstas nos artigos 78, 79 e 80 da Lei 8.666/93.

CLÁUSULA DÉCIMA PRIMEIRA – DA FISCALIZAÇÃO

11.1. O Município, através da Secretaria Municipal de Obras, Viação e Serviços Urbanos, exercerá ampla, irrestrita e permanente fiscalização sobre a execução do objeto da presente Ata de Registro de Preços.

11.2. A fornecedora declara aceitar integralmente todos os métodos e processos de inspeção, verificação e controle a serem adotados pelo Município, conforme estabelecido no Termo de Referência do Edital do Pregão Eletrônico nº XX/2023.

11.3. A existência e atuação da fiscalização do Município em nada restringem as responsabilidades únicas, integrais e exclusivas da fornecedora, no que concerne ao objeto desta Ata de Registro de Preços.

CLAÚSULA DECIMA SEGUNDA – DISPOSIÇÕES GERAIS

12.1. A presente Ata de Registro de Preços serão aplicadas as seguintes disposições gerais:

- a) A presente ata de registro de preços somente terá eficácia após a publicação do respectivo extrato no diário oficial.
- b) Integram o presente instrumento, independente de transcrição, o edital e anexos, bem como todos os atos praticados constantes nos autos do Pregão Eletrônico nº XX/2023
- c) A gestão da presente ata será de responsabilidade da Secretaria Municipal de Obras, Viação e Serviços Urbanos.
- d) Os casos omissos serão resolvidos de acordo com a Lei Federal nº 8.666/93 e demais normas aplicáveis, subsidiariamente, aplicar-se-ão os princípios gerais de Direito.
- e) Fica eleito o foro da Comarca de Catanduvas, Estado do Paraná, excluído qualquer outro para dirimir dúvidas ou questões oriundas desta Ata e do procedimento licitatório que a precedeu.

Para firmeza e validade do pactuado, a presente ATA foi lavrada em 02 (duas) vias de igual teor, que, depois de lida e achada em ordem, vai assinada pelas partes.

Local e Data.

MUNICÍPIO DE TRÊS BARRAS DO PARANÁ
GERSO FRANCISCO GUSSO – Prefeito Municipal

EMPRESA LICITANTE

PREGOEIRO E EQUIPE DE APOIO



ANEXO VI - TERMO DE REFERÊNCIA

1. INTRODUÇÃO E BASE LEGAL

1.1. A elaboração deste Termo de Referência foi realizada de acordo com o estabelecido nos incisos I e II do artigo 8º e no inciso II, do artigo 21, do Decreto nº 3.555, de 08/08/2000, publicado no DOU de 09/08/2000.

2. NECESSIDADES E OBJETIVOS

2.1. A Administração Pública necessita efetuar a manutenção na rede de iluminação pública e nos bens de domínio público (praças e logradouros). A iluminação pública é essencial à qualidade de vida nos centros urbanos, atuando como instrumento de cidadania, permitindo aos habitantes desfrutar, plenamente, do espaço público no período noturno. Há também a necessidade da manutenção, reparos e instalação elétrica nos imóveis de propriedade do Município devido ao fator do tempo de uso e também adequação das necessidades e demandas que cotidianamente surgem. Quando da realização das manutenções descritas é imperiosa a demanda de materiais elétricos eletrônicos.

2.2. O objetivo maior é manter os bens de domínio público aptos para uso e a cidade iluminada, proporcionando maior segurança aos pedestres, bem como as residências durante o período noturno, estando dessa forma, justificado o interesse público na aquisição.

2.3. Assim, considerando todos os aspectos, há a necessidade da aquisição de materiais elétricos eletrônicos para atender as demandas, sendo os materiais indispensáveis para a Administração Pública.

3. DO OBJETO

3.1. REGISTRO DE PREÇOS PARA FUTURA E EVENTUAL AQUISIÇÃO DE MATERIAIS ELÉTRICOS E ELETRÔNICOS PARA USO NA MANUTENÇÃO ELÉTRICA NA REDE DE ILUMINAÇÃO PÚBLICA E NOS BENS DE DOMÍNIO PÚBLICO DO MUNICÍPIO DE TRÊS BARRAS DO PARANÁ.

3.1.1. As especificações dos itens encontram-se descritas no item 7 deste Termo de Referência.

3.2. Justifica-se a adoção do Sistema de Registro de Preços por se tratar de materiais cuja necessidade dar-se-á de forma variada e parcelada, além disso, a natureza do objeto não permite a definição prévia e exata do quantitativo demandado pela Administração.

3.3. Da aplicação da Lei Complementar nº 123/2006:

3.3.1. Em atendimento ao artigo 48, I, da Lei Complementar nº 123/2006, combinada com Lei Complementar Municipal 03/2021 e Lei Complementar Municipal 04/2022, a licitação deverá ser de participação exclusiva de Microempreendedor Individual (MEI), Microempresa (ME) e Empresa de Pequeno Porte (EPP), sediadas nas Regiões Oeste e Sudoeste do Estado do Paraná, bem como Municípios Limitrofes ao Município de Três Barras do Paraná, não pertencentes a estas regiões ou seja, enquadradas nos termos da lei retro citada.

4. CONDIÇÕES DE ENTREGA (EXECUÇÃO) E PAGAMENTO

4.1. O licitante vencedor deverá entregar as mercadorias de acordo com as necessidades de consumo da administração pública, sendo de forma parcelada, após solicitação do Departamento de Compras, no prazo máximo de 03 (três) dias úteis, na sede da Secretaria Municipal de Administração ou em outro local determinado pela mesma.



CAPITAL DO FÊLÃO

Prefeitura Municipal de Três Barras do Paraná
ESTADO DO PARANÁ

000110

- 4.1.1. Os materiais a serem entregues deverão ser de primeira qualidade. Os materiais relativos a iluminação pública deverão obedecer inteiramente os requisitos e padrões mínimos exigidos pela COPEL – Companhia Paranaense de Energia Elétrica.**
- 4.2. O licitante vencedor ficará obrigado a trocar as suas expensas, no prazo máximo de 01 (um) dia da notificação, o produto, que vier a ser recusado sendo que o ato de recebimento não importará sua aceitação.**
- 4.3. Em atendimento ao disposto no artigo 31 da Lei nº 8.078 de 11/09/1990, a apresentação do produto deverá assegurar informações claras, precisas, ostensivas em língua portuguesa, sobre características, marca, modelo, procedência, qualidade, quantidade, composição, preço, prazo de validade, origem e outros, devendo obedecer também as regulamentações de órgãos fiscalizadores e normatizadores, tais como: INMETRO e ABNT.**
- 4.4. Correrão por conta do fornecedor todas as despesas relacionadas ao fornecimento, incluindo, entre outras que possam existir, despesas com embalagem, seguros, transporte, tributos e encargos trabalhistas e previdenciários.**
- 4.5. A(s) mercadoria(s) fornecida(s) estarão sujeitas à verificação, pela unidade requisitante, da compatibilidade com as especificações deste Edital e de seus Anexos, no que se refere à quantidade, qualidade e prazo de validade.**
- 4.6. No caso de não cumprimento ou inobservância das exigências pactuadas para o fornecimento, nos termos das previsões deste Edital e de seus Anexos, o fornecedor deverá providenciar a substituição da(s) mercadorias(s), no prazo máximo de 1 (um) dia útil, contados do recebimento da notificação, sem ônus para o Município, e independentemente de eventual aplicação das penalidades cabíveis.**
- 4.7. Independentemente da aceitação, a adjudicatária garantirá a qualidade do produto obrigando-se a repor aquele que apresentar defeito ou for entregue em desacordo com o apresentado na proposta.**
- 4.8. Os produtos serão aceitos provisoriamente, o recebimento definitivo será feito após a verificação da quantidade e qualidade dos mesmos.**
- 4.9. Os produtos deverão ser entregues na Secretaria requerente ou em outro setor conforme designação da mesma, mediante emissão de solicitação.**
- 4.10. A convocação dos fornecedores pelo órgão competente será formalizada e conterá o endereço e o prazo máximo em que deverão comparecer para retirar o respectivo pedido.**
- 4.11. O fornecedor convocado na forma do subitem anterior que não comparecer, não retirar o pedido no prazo estipulado ou não cumprir as obrigações estabelecidas na Ata de Registro de Preços, estará sujeito às sanções previstas neste Edital.**
- 4.12. Quando comprovada uma dessas hipóteses, será indicado o próximo fornecedor a ser destinado o pedido, sem prejuízo da abertura de processo administrativo para aplicação de penalidades.**
- 4.13. O pagamento será efetuado em até 30 dias após a entrega dos produtos e conferência de quantidade e qualidade pelo Órgão competente da Administração, à base dos preços unitários apresentados na proposta, e mediante a apresentação da Nota Fiscal, acompanhada dos seguintes documentos:**
- I. Atestado de recebimento emitido pelo órgão solicitante;
 - II. Comprovação de regularidade fiscal e trabalhista.
- 4.14. O município de Três Barras do Paraná poderá deduzir do montante a pagar os valores**

35/40



CAPITAL DO FELLÃO

Prefeitura Municipal de Três Barras do Paraná
ESTADO DO PARANÁ

000111

correspondentes a multas ou indenizações devidas pelo fornecedor.

4.15. O pagamento efetuado não isentará o fornecedor das responsabilidades decorrentes do fornecimento.

5. CUSTOS COM IMPOSTOS, TAXAS, FRETES, E DEMAIS DESPESAS

5.1. Os custos na execução do objeto, bem como os custos com impostos, taxas, fretes e demais despesas serão de responsabilidade da(s) empresa(s) vencedora(s).

6. PRAZO DE CONTRATAÇÃO

6.1. A contratação terá vigência de 12 (doze) meses, não sendo permitida a sua prorrogação.

7. RELAÇÃO E VALOR MÁXIMO DOS ITENS

7.1. As quantidades foram estimadas de materiais com base nas ações a serem realizadas. Trata-se de estimativa em virtude da dificuldade de se precisar o quantitativo mensal/anual de consumo por item, bem como as combinações a serem realizadas a cada pedido.

7.2. O valor máximo teve como referência orçamentos prévios de preços de mercado e pesquisa nas contratações realizadas pelo Município, dos quais foram utilizados para tabulação de preços médios, conforme segue:

ITEM	QTDE	UNID.	DESCRIÇÃO DOS PRODUTOS	VALOR UNIT	VALOR TOTAL
1	12	UNID.	REFLETOR DE LED 600W, 6000K COM LENTE DE PROTEÇÃO, PARA ESTÁDIO	1.238,20	14.858,40
2	50	UNID.	BASE PARA RELÉ FOTOCÉLULA	12,68	634,00
3	100	UNID.	BOCAL DE PORCELANA E-27	10,02	1.002,00
4	60	UNID.	BOCAL DE PORCELANA E-40	21,30	1.278,00
5	70	UNID.	BRAÇO BR1 1,00M, GALVANIZADO A FOGO, PAREDE DE NO MÍNIMO 2,25MM, COM SAPATA, CONFORME NTC 813951	75,13	5.259,10
6	10	UNID.	BRAÇO BR2 3M, GALVANIZADO A FOGO, PAREDE DE NO MÍNIMO 3,00MM, COM SAPATA, CONFORME NTC 813952	403,15	4.031,50
7	300	M	CABO 16MM SEMI RIGIDO	21,33	6.399,00
8	250	M	CABO 25MM SEMI RIGIDO	33,36	8.340,00
9	400	M	CABO 35MM SEMI RIGIDO	44,94	17.976,00
10	100	M	CABO 95MM FLEXIVEL	113,96	11.396,00
11	500	M	CABO DE COBRE NU 35MM	41,60	20.800,00
12	200	M	CABO SEMI RÍGIDO 70MM	89,25	17.850,00
13	200	M	CABO SEMIRÍGIDO 50MM	59,96	11.992,00
14	20	UNID.	CAIXA CN COMPLETA COM ABRAÇADEIRAS DE AÇO GALVANIZADO	273,73	5.474,60
15	5	UNID.	CAIXA GNE PADRÃO COPEL COM ABRAÇADEIRAS DE AÇO GALVANIZADO	867,75	4.338,75
16	500	UNID.	CONECTOR PERFURANTE 10/95MM	17,62	8.810,00
17	100	UNID.	REFLETOR DE LED 300W	415,16	41.516,00
18	20	UNID.	CONJUNTO ISOLADOR TIPO ROLDANA DE PORCELANA ESMALTADA 72X72MM; FERRAGENS: ARMAÇÃO SECUNDARIA PESADA COM PINO E CUPILHA.	19,45	389,00
19	30	UNID.	CONTACTORA 40A 220V TRIFASICA	349,40	10.482,00
20	40	UNID.	DISJUNTOR BI 50A - NEMA	107,63	4.305,20
21	40	UNID.	DISJUNTOR TRI 100A - DIN	202,56	8.102,40
22	20	UNID.	DISJUNTOR TRI 125A - DIN	434,10	8.682,00
23	20	UNID.	DISJUNTOR TRI 200A - DIN	512,22	10.244,40
24	2000	M	FIO 10MM RIGIDO	13,73	27.460,00
25	2000	M	FIO 2,5MM FLEXIVEL	3,28	6.560,00
26	2000	M	FIO 4MM FLEXIVEL	5,14	10.280,00
27	2000	M	FIO 6MM FLEXIVEL	7,31	14.620,00
28	100	UNID.	FITA ISOLANTE 20MX18MM	9,66	966,00
29	100	UNID.	GRAMPO HASTE TERRA PADRÃO COPEL	14,33	1.433,00

36/40



CAPITAL DO FÊLIÃO

000112

Prefeitura Municipal de Três Barras do Paraná
ESTADO DO PARANÁ

30	150	UNID.	HASTE DE COBRE 5/8 X 2,40M	64,40	9.660,00
31	200	UNID.	LÂMPADA A VAPOR DE SÓDIO, POTÊNCIA NOMINAL DE 250W/220V, ALTA PRESSÃO, BASE E-40, FORMATO TUBULAR, FLUXO LUMINOSO 33.000 LM, EFICIÊNCIA LUMINOSA 132,0 LMW, COM VIDA MEDIANA DE 32.000 HORAS.	51,06	10.212,00
32	100	UNID.	LÂMPADA A VAPOR DE SÓDIO, POTÊNCIA NOMINAL DE 400W/220V, ALTA PRESSÃO, BASE E-40, FORMATO TUBULAR, FLUXO LUMINOSO 56.800 LM, EFICIÊNCIA LUMINOSA 142 LMW, COM VIDA MEDIANA DE 32.000 HORAS.	60,36	6.036,00
33	200	UNID.	LÂMPADA A VAPOR METÁLICO, POTÊNCIA NOMINAL DE 250W/220V, BASE E-40, COM TUBO DE DESCARGA CERÂMICO, COM BULBO TUBULAR CLARO COM DIÂMETRO DE 48MM, COMPRIMENTO DA LÂMPADA DE 251MM, POSIÇÃO DE OPERAÇÃO UNIVERSAL, FLUXO LUMINOSO MÍNIMO DE 25.730 LM, EFICIÊNCIA LUMINOSA DE 94 LMW, IRC DE 80, TEMPERATURA DE COR DE 4200K +/- 200K, VIDA MEDIANA DE 24.000 HORAS.	70,56	14.112,00
34	100	UNID.	LÂMPADA A VAPOR METÁLICO, POTÊNCIA NOMINAL DE 400W/220V, BASE E-40, COM TUBO DE DESCARGA CERÂMICO, COM BULBO TUBULAR CLARO COM DIÂMETRO DE 59MM, COMPRIMENTO DA LÂMPADA DE 270MM, POSIÇÃO DE OPERAÇÃO UNIVERSAL, FLUXO LUMINOSO MÍNIMO DE 41.600 LM, EFICIÊNCIA LUMINOSA DE 101 LMW, IRC DE 80, TEMPERATURA DE COR DE 3000K +/- 200K, VIDA MEDIANA DE 20.000 HORAS.	81,10	8.110,00
35	100	UNID.	LUMINÁRIA LM 1 - LUMINÁRIA FECHADA PARA USO EM SISTEMAS DE ILUMINAÇÃO DE VIAS PÚBLICAS, CORPO ÓPTICO/REFLETOR EM CHAPA DE ALUMÍNIO REPUXADO, POLIDO POR SISTEMA DE ABRILHANTAMENTO ELÉTROQUÍMICO ACABAMENTO ADONISADO E SELADO. MODELO PROJETADO PARA O USO COM O VAPOR DE SÓDIO DE 70W COM SOQUETE E-27 OU E-40. CORPO EM REFLETOR EM CHAPA DE ALUMÍNIO ESTAMPADO, TRATADO POR PROCESSO DE ABRILHANTAMENTO ELETROQUÍMICO, ADONISADO E COM FECHAMENTO EM POLICARBONATO. PESCOÇO EM LIGA DE ALUMÍNIO, PARA ENCAIXE DE TUBOS ATÉ 33MM. O FECHAMENTO DA LUMINÁRIA DEVE SER FEITO ATRAVÉS DE PRESILHAS DE AÇO INÓX, DEMAIS PARAFUSOS, PORCAS E ARRUELAS, EM LATÃO CADMIADO OU AÇO INÓX. A LUMINÁRIA DEVE POSSUIR FOCALIZADOR DE AJUSTE EM AÇO CARBONO A FOGO, ALUMÍNIO OU INJETADO, COM MARCAÇÕES IDENTIFICADAS QUE ATENDAM A LÂMPADA RELACIONADA NESTA ESPECIFICAÇÃO E QUE PROPORCIONEM UM MELHOR RENDIMENTO DA LUMINÁRIA COM 5° DE INCLINAÇÃO. A DOBRADIÇA DEVERÁ CONTER SISTEMA PARA A LUMINÁRIA E NÃO PODE PERMITIR QUE O REFRACTOR SE DESPRENDA DA LUMINÁRIA DURANTE SEU MANUSEIO.	346,96	34.696,00
36	50	UNID.	LUMINÁRIA LM-03 LUMINÁRIA FECHADA PARA USO EM SISTEMAS DE ILUMINAÇÃO DE VIAS PÚBLICAS, RUAS SECUNDÁRIAS, CORPO ÓPTICO/REFLETOR EM CHAPA DE ALUMÍNIO 1,2MM ACABAMENTO ANODIZADO RESISTENTE A INTEMPÉRIES, MODELO PROJETADO PARA O USO COM O VAPOR DE SÓDIO DE 250W, COM SOQUETE E-40. CORPO EM REFLETOR EM CHAPA DE ALUMÍNIO ESTAMPADO E ESCALONADO, TRATADO POR PROCESSO DE ABRILHANTAMENTO ELETROQUÍMICO, ANODIZADO E COM FECHAMENTO EM POLICARBONATO. PESCOÇO EL LIGA DE ALUMÍNIO, PARA ENCAIXE DE TUBOS ATÉ 49. REFRACTOR EM POLICARBONATO PRISMÁTICO. SOQUETE E40. A FIXAÇÃO DA LUMINÁRIA AO BRAÇO, DEVE SER COM PARAFUSOS EM AÇO INOX. DEMAIS PARAFUSOS, PORCAS E ARRUELAS, EM LATÃO COMANDO OU AÇO INOX. A LUMINÁRIA DEVE POSSUIR FOCALIZADOR DE AJUSTE EM AÇO CARBONO A FOGO, ALUMÍNIO OU INJETADO, COM MARCAÇÕES IDENTIFICADAS QUE ATENDAM A LÂMPADA RELACIONADA NESTA ESPECIFICAÇÃO E PROPORCIONEM UM MELHOR RENDIMENTO DA LUMINÁRIA COM 5° DE INCLINAÇÃO. O FECHAMENTO DA LUMINÁRIA E NÃO PODE PERMITIR QUE O REFRACTOR SE DESPRENDA DA LUMINÁRIA DURANTE O SEU	384,36	19.218,00

37/40



CAPITAL DO FÊLÃO

Prefeitura Municipal de Três Barras do Paraná
ESTADO DO PARANÁ

000113

			MANUSEIO.		
37	25	UNID.	LUMINÁRIA TIPO PROJETO COM TECNOLOGIA LED, CONCEITO MODULAR, PARA SER USADO EM ÁREA EXTERNA, CORPO EM ALUMÍNIO, SUPORTE DE FIXAÇÃO EM AÇO INOXIDÁVEL OU GALVANIZADO À FOGO COM AJUSTE DE INCLINAÇÃO DE 0-180°. MÓDULOS LED COM DISSIPADOR EM ALUMÍNIO, PLACA DO LED EM METAL CORE (MCPCB), LENTE DE POLICARBONATO (PE), GRAU DE PROTEÇÃO CONTRA PENETRAÇÃO DE PÓ E ÁGUA IP67, RESISTÊNCIA A IMPACTOS IK08, CONECTORES IP68 DE ENGATE RÁPIDO E SEM USO DE FERRAMENTAS, DRIVER LED DE CORRENTE CONSTANTE PROGRAMÁVEL, POTÊNCIA MÍNIMA 1500W E MÁXIMA DE 300W, TENSÃO DE OPERAÇÃO ENTRE 100 ~ 277 VAC, FREQUENCIA 50/60 HZ, FATOR DE POTÊNCIA >0,98, THDI < 10%, DPS (DISPOSITIVO DE PROTEÇÃO CONTRA SURTO DE TENSÃO), POSSUIR GRAU DE PROTEÇÃO CONTRA PÓ E ÁGUA IP67. O PROJETO DEVE POSSUIR POTÊNCIA TOTAL MÁXIMA DE 300W +/- 5%, FLUXO LUMINOSO ÚTIL MÍNIMO DE 16.500 LM PARA 150W, 19.800 LM PARA 180W E 110 LUMMENS/WATT MÍNIMO PARA LUMINÁRIA SUPERIOR A 180W. TEMPERATURA DE COR ENTRE 4.700 ~ 6.500K, IRC >= 70, DISTRIBUIÇÃO LUMINOSA SIMÉTRICA DE 90° E TEMPERATURA DE OPERAÇÃO ENTRE -40 ~+ 50°C. VIDA ÚTIL DO CONJUNTO DE 50.000 HORAS LM70, COMPROVADO PELA LM80/TM21. GARANTIA MÍNIMA CONTRA DEFEITOS DE FABRICAÇÃO DE 05 ANOS.	1.776,86	44.421,50
38	150	UNID.	PARAFUSO ROSCA DUPLA 250MM COM ARRUELAS E DUAS PORCAS GALVANIZADO	34,75	5.212,50
39	150	UNID.	PARAFUSO ROSCA DUPLA 350MM COM ARRUELAS E DUAS PORCAS GALVANIZADO	43,71	6.556,50
40	100	UNID.	PARAFUSO ROSCA DUPLA 450MM COM ARRUELAS E DUAS PORCAS GALVANIZADO	47,68	4.768,00
41	8	UNID.	POSTE 200DAN 7,20M - PADRÃO COPEL	1.546,00	12.368,00
42	5	UNID.	POSTE 300DAN 7,20M - PADRÃO COPEL	1.876,66	9.383,30
43	5	UNID.	POSTE 75 DAN 7,20 - PADRÃO COPEL	1.097,66	5.488,30
44	200	UNID.	REATOR EXTERNO PARA LÂMPADAS A VAPOR DE SÓDIO 250W/220V, GALVANIZADO A FOGO CHAPA DE AÇO MÍNIMA DE 1,20MM COM BASE PARA RELÉ, ALTO FATOR DE POTÊNCIA, NÚCLEO DE COBRE, CONTENDO CABOS EPR OU XLPE COM LUVAS PRE-ISOLADAS NAS PONTAS, PERDAS MÁXIMAS DE 24W E FATOR DE POTÊNCIA MÍNIMA DE 0,97, DEVENDO POSSUIR EM SUA LATERAL ADESIVO REFLETIVO PARA IDENTIFICAÇÃO DA POTÊNCIA DO REATOR, FUNDO BRANCO E LETRAS VERMELHAS, COM SELO PROCEL. GARANTIA MÍNIMA DE 5 ANOS.	153,13	30.626,00
45	100	UNID.	REATOR EXTERNO PARA LÂMPADAS A VAPOR DE SÓDIO 400W/220V, GALVANIZADO A FOGO CHAPA DE AÇO MÍNIMA DE 1,20MM COM BASE PARA RELÉ, ALTO FATOR DE POTÊNCIA, NÚCLEO DE COBRE, CONTENDO CABOS EPR OU XLPE COM LUVAS PRE-ISOLADAS NAS PONTAS, PERDAS MÁXIMAS DE 32W E FATOR DE POTÊNCIA MÍNIMA DE 0,98, DEVENDO POSSUIR EM SUA LATERAL ADESIVO REFLETIVO PARA IDENTIFICAÇÃO DA POTÊNCIA DO REATOR, FUNDO BRANCO E LETRAS VERMELHAS, COM SELO PROCEL. GARANTIA MÍNIMA DE 5 ANOS.	169,13	16.913,00
46	300	UNID.	REATOR EXTERNO PARA LÂMPADAS A VAPOR DE SÓDIO 70W/220V, GALVANIZADO A FOGO CHAPA DE AÇO MÍNIMA DE 1,20MM COM BASE PARA RELÉ, ALTO FATOR DE POTÊNCIA, NÚCLEO DE COBRE, CONTENDO CABOS EPR OU XLPE COM LUVAS PRE-ISOLADAS NAS PONTAS, PERDAS MÁXIMAS DE 12W E FATOR DE POTÊNCIA MÍNIMA DE 0,95, DEVENDO POSSUIR EM SUA LATERAL ADESIVO REFLETIVO PARA IDENTIFICAÇÃO DA POTÊNCIA DO REATOR, FUNDO BRANCO E LETRAS VERMELHAS, COM SELO PROCEL. GARANTIA MÍNIMA DE 5 ANOS.	92,08	27.624,00
47	500	UNID.	RELÉ FOTOELÉTRICO MAGNÉTICO USO EM CORRENTES ALTERNADAS INTERCAMBIÁVEL DE 220V, COM SISTEMA DE OPERAÇÃO QUE ACENDE E APAGA LÂMPADAS EM FUNÇÃO DA VARIAÇÃO DA ILUMINÂNCIA, CORPO EM POLIPROPILENO ESTABILIZADO CONTRA RAIOS ULTRAVIOLETAS PARA	55,26	27.630,00

38/40



000114

Prefeitura Municipal de Três Barras do Paraná
ESTADO DO PARANÁ

			SUPORTAR INTEMPÉRIES, PINAGEM DE CONTATO EM LATÃO ESTANHADO PRESO AO CORPO POR SISTEMA DE REBITAGEM, COM CONTATOS DE CARGA TIPO LN QUE ACIONAM A CARGA A NOITE, CÉLULA FOTOELÉTRICA TIPO CDS COM ENCAPSULAMENTO BLINDADO DE RESPOSTA INSTANTÂNEA MONTADO NA POSIÇÃO LATERAL, FREQUÊNCIA DE 60HZ, CORRENTE MÁXIMA DE 10 ³ , POTÊNCIA DE 1000W EM CARGA RESISTIVA E 1800VA 220V EM CARGA INDUTIVA, FAIXA DE OPERAÇÃO DE 5 A 20 LUX PARA LIGAR E NO MÁXIMO DE 40 LUX PARA DESLIGAR, DE ACORDO COM A ABNT NBR 5123/2016, TEMPERATURA DE TRABALHO DE -5°C A + 50°C.		
48	70	UNID.	TERMINAL PRESSÃO SAPATA 120MM EM COBRE	26,06	1.824,20
49	70	UNID.	TERMINAL PRESSÃO SAPATA 250MM EM COBRE	24,03	1.682,10
50	70	UNID.	TERMINAL PRESSÃO SAPATA 35MM EM COBRE	12,60	882,00
51	50	UNID.	TERMINAL PRESSÃO SAPATA 50MM	12,30	615,00
52	50	UNID.	TERMINAL PRESSÃO SAPATA 70MM	13,16	658,00
53	100	UNID	LÂMPADA LINHA TUBULAR TRANSPARENTE, SÓDIO 150W, 2000K, E40.	46,80	4.680,00
54	400	UNID	RELE FOTO ELETRÔNICO 220W, 1800VA	44,03	17.612,00
55	300	METROS	CABO PP 2X6MM	17,36	5.208,00
56	500	UNID	LÂMPADA A VAPOR DE SÓDIO, POTÊNCIA NOMINAL DE 70W/220V, ALTA PRESSÃO, BASE E-27, FORMATO TUBULAR, FLUXO LUMINOSO 6.000 LM, EFICIÊNCIA LUMINOSA 84,0 LM/W, COM VIDA MEDIANA DE 24.000 HORAS.	42,03	21.015,00
57	40	UNID	REFLETOR DE 200 W 32X24 CM	315,80	12.632,00
				TOTAL	645.322,75

7.3. Os valores dos itens apresentados nas propostas não poderão ser superiores aos valores acima descritos.

7.3.1. O valor total dos itens deste Termo de Referência totalizam a importância de R\$ 645.322,75 (Seiscentos e quarenta e cinco mil trezentos e vinte e dois reais e setenta e cinco centavos).

7.4. A empresa licitante que apresentar os valores superiores aos informados no item 7.2 deste Termo de Referência será desclassificada automaticamente do item que se apresentar irregular, perdendo assim o direito de participação da etapa de lances.

7.5. Os itens descritos no item 7.2 são para formular o valor unitário das quantidades, dessa forma, a empresa que efetuar sua proposta com valores acima dos descritos serão desclassificados nos itens que se apresentarem irregulares, independentemente se o valor total do lote estiver abaixo do indicado.

8. REQUISITOS ADMINISTRATIVOS

8.1. Documentação fiscal: os materiais devem ser entregues acompanhados da documentação fiscal, em duas vias, com especificação da quantidade entregues.

8.2. Os materiais devem ser entregues nas quantidades requeridas, obedecendo todas as descrições em edital, inclusive no que diz respeito à apresentação.

8.3. Os preços devem estar descritos em documento fiscal especificados: unitário e preço total de acordo com o especificado no pregão.

9. DEMAIS REQUISITOS

9.1. As empresas adjudicatárias deverão atender os requisitos como seguem:

9.1.1 Os materiais devem ser entregues por item com seus respectivos quantitativos na nota fiscal;



CAPITAL DO FELLÃO

Prefeitura Municipal de Três Barras do Paraná
ESTADO DO PARANÁ

000115

9.1.2. Quando da entrega do material, a empresa fornecedora deverá efetuar a vistoria dos materiais, devendo informar se os mesmos encontram em boas condições de uso. Caso haja necessidade de substituição, esta será de inteira responsabilidade da fornecedora.

10. DA FISCALIZAÇÃO E DA GERÊNCIA

10.1. O gerenciamento e a fiscalização das contratações decorrentes deste Termo de Referência caberão respectivamente à Secretaria Municipal de Obras, Viação e Serviços Urbanos, a qual determinará o que for necessário para regularizar faltas ou defeitos, nos termos do artigo 67, da Lei Federal nº 8.666/93 e, na sua falta ou impedimento, pelo seu substituto legal.

10.2. Competirá aos responsáveis pela fiscalização acompanhar o fornecimento dos materiais conforme prescritos na Ata de Registro de Preços, inclusive com observância à qualidade, e verificando possíveis desacordos com as especificações do edital.

10.3. Fica reservado à fiscalização, o direito e a autoridade para resolver todo e qualquer caso singular, omissos ou duvidosos não previstos no edital e tudo o mais que se relacione com o fornecimento licitado, desde que não acarrete ônus para o Município ou modificação na contratação.

10.4. As decisões que ultrapassarem a competência do fiscal do Município, deverão ser solicitadas formalmente pela fornecedora, à autoridade administrativa imediatamente superior ao fiscal, em tempo hábil para a adoção de medidas convenientes.

10.5. O fornecedor deverá aceitar, antecipadamente, todos os métodos de inspeção, verificação e controle a serem adotados pela fiscalização, obrigando-se a fornecer-lhe todos os dados, elementos, explicações, esclarecimentos, soluções e comunicações de que esta necessitar e que forem julgados necessários ao cumprimento do objeto da Ata de Registro de Preços.

10.6. A existência e a atuação da fiscalização em nada restringem a responsabilidade única, integral e exclusiva do fornecedor, no que concerne ao objeto da respectiva contratação, às implicações próximas e remotas perante o Município ou perante terceiros, do mesmo modo que a ocorrência de irregularidade decorrentes da execução contratual não implica em corresponsabilidade do Município ou de seus prepostos, devendo, ainda, o fornecedor, sem prejuízo das penalidades previstas, proceder ao ressarcimento imediato dos prejuízos apurados e imputados às falhas em suas atividades.

11. DOCUMENTOS QUE DEVERÃO ACOMPANHAR A PROPOSTA DE PREÇOS

11.1. As empresas licitantes deverão encaminhar junto com a proposta de preços, com caráter eliminatório, os seguintes documentos:

Para as empresas que cotarem o item 37, estas deverão apresentar catálogo, folder ou folheto do material cotado, a fim de facilitar a identificação das características do material (se impresso via internet deverá evidenciar o endereço para verificar a autenticidade).



000116

Prefeitura Municipal de Três Barras do Paraná
ESTADO DO PARANÁ

AVISO DE LICITAÇÃO
PREGÃO ELETRÔNICO Nº 08/2023
PROCESSO ADMINISTRATIVO Nº 13/2023

O **MUNICÍPIO DE TRÊS BARRAS DO PARANÁ** torna público que às 9h do dia 13 DE FEVEREIRO DE 2023, na Bolsa de Licitações do Brasil - BLL (www.bll.org.br) "acesso identificado no link - licitações", realizará licitação na modalidade **PREGÃO**, forma **ELETRÔNICA**, do tipo menor preço **UNITÁRIO**, por meio da utilização de recursos de tecnologia da informação - INTERNET, de acordo com as especificações do edital, para o **REGISTRO DE PREÇOS PARA FUTURA E EVENTUAL AQUISIÇÃO DE MATERIAIS ELÉTRICOS E ELETRÔNICOS PARA USO NA MANUTENÇÃO ELÉTRICA NA REDE DE ILUMINAÇÃO PÚBLICA E NOS BENS DE DOMÍNIO PÚBLICO DO MUNICÍPIO DE TRÊS BARRAS DO PARANÁ**.

Informações e esclarecimentos relativos ao Edital, modelos, adendos e anexos poderão ser solicitados junto ao Departamento de Licitações, no endereço Avenida Brasil, 245, centro, Três Barras do Paraná, Paraná - Telefone (45) 3235-1212 - e-mail: licitacao@tresbarras.pr.gov.br. O Edital e seus respectivos modelos, adendos e anexos, poderá ser examinado no Portal da Transparência localizado no sítio do Município de Três Barras do Paraná/PR (www.tresbarras.pr.gov.br), na plataforma da BLL (www.bll.org.br), também poderão ser solicitados através do e-mail licitacao@tresbarras.pr.gov.br, ou pessoalmente no endereço citado, das 8h30 às 17 horas.

Três Barras do Paraná/PR, 24 de janeiro de 2023.

GERSO FRANCISCO GUSSO
Prefeito Municipal

Desembargador Clotário Portugal, 39, Centro/ Curitiba PR - CEP: 80410-220.

Material: Contratação de empresa especializada em serviços de treinamento em desenvolvimento profissional e gerencial.

Valor total: R\$ 2.421,00 à vista.

01.0101 Câmara Municipal.

0103100012.001.000 – Manutenção das Atividades Legislativas.

339039480000 – Serviço de seleção e treinamento.

Fundamento Legal: Parágrafo 1º do artigo 25 da Lei nº 8.666/93.

Três Barras do Paraná, 24 de janeiro de 2023.

ANTENOR CARLOS DA MOTTA

Presidente

Publicado por:

Lenilce Vitoriano

Código Identificador:F243C768

MUNICÍPIO DE TRÊS BARRAS DO PARANÁ
EXTRATO DE CONTRATO ADMINISTRATIVO DE
PRESTAÇÃO DE SERVIÇOS Nº 009/2023

OBJETO: CONTRATAÇÃO DE EMPRESA PARA FORMAÇÃO DE PROFESSORES DA REDE MUNICIPAL DE EDUCAÇÃO DO MUNICÍPIO DE TRÊS BARRAS DO PARANÁ.

PARTES: Município de Três Barras do Paraná e AMOP – ASSOCIAÇÃO DOS MUNICÍPIOS DO OESTE DO PARANÁ.

FUNDAMENTO: Artigo 25, II e Artigo 13 da Lei nº 8.666/93 e suas alterações posteriores.

VALOR: R\$ 4.800,00 (quatro mil e oitocentos reais)

VIGÊNCIA: A vigência do presente contrato é de 60 (sessenta) dias.

DATA DE ASSINATURA: 24 de Janeiro de 2023

Publicado por:

Viviane Rodrigues

Código Identificador:6CD3E821

MUNICÍPIO DE TRÊS BARRAS DO PARANÁ
PORTARIA Nº953/2023

PORTARIA Nº953/2023

Data 23.01.2023

Súmula. Rescinde contrato a pedido de servidora, contratada através do PSS nº 001/2022 e dá outras providências.

GERSO FRANCISCO GUSSO, Prefeito Municipal de Três Barras do Paraná, Estado do Paraná, no uso de suas atribuições que lhe são conferidas por lei,

DECRETA:

Art. 1º. Fica rescindido a pedido o contrato da servidora, a Sra. **Línei de Fátima Machado**, ocupante do cargo temporário de Técnica em Enfermagem, contratada pelo Processo Seletivo 001/2022, nomeado pela Portaria nº900/2022, matrícula nº1086-3/1.

Art. 2º. Este Decreto entrará em vigor na data de sua publicação, revogadas as disposições em contrário.

Gabinete do Prefeito Municipal de Três Barras do Paraná, em 23 de janeiro de 2023.

GERSO FRANCISCO GUSSO

Prefeito

Publicado por:

Marlice Cristina Mariano

Código Identificador:92504D3E

MUNICÍPIO DE TRÊS BARRAS DO PARANÁ
AVISO DE LICITAÇÃO

PREGÃO ELETRÔNICO Nº 08/2023

PROCESSO ADMINISTRATIVO Nº 13/2023

000117

O **MUNICÍPIO DE TRÊS BARRAS DO PARANÁ** torna público que às 9h do dia 13 DE FEVEREIRO DE 2023, na Bolsa de Licitações do Brasil – BLL (www.bll.org.br) "acesso identificado no link – licitações", realizará licitação na modalidade **PREGÃO**, forma **ELETRÔNICA**, do tipo menor preço **UNITÁRIO**, por meio da utilização de recursos de tecnologia da informação – INTERNET, de acordo com as especificações do edital, para o **REGISTRO DE PREÇOS PARA FUTURA E EVENTUAL AQUISIÇÃO DE MATERIAIS ELÉTRICOS E ELETRÔNICOS PARA USO NA MANUTENÇÃO ELÉTRICA NA REDE DE ILUMINAÇÃO PÚBLICA E NOS BENS DE DOMÍNIO PÚBLICO DO MUNICÍPIO DE TRÊS BARRAS DO PARANÁ**.

Informações e esclarecimentos relativos ao Edital, modelos, adendos e anexos poderão ser solicitados junto ao Departamento de Licitações, no endereço Avenida Brasil, 245, centro, Três Barras do Paraná, Paraná - Telefone (45) 3235-1212 - e-mail: licitacao@tresbarras.pr.gov.br. O Edital e seus respectivos modelos, adendos e anexos, poderá ser examinado no Portal da Transparência localizado no sitio do Município de Três Barras do Paraná/PR (www.tresbarras.pr.gov.br), na plataforma da BLL (www.bll.org.br), também poderão ser solicitados através do e-mail licitacao@tresbarras.pr.gov.br, ou pessoalmente no endereço citado, das 8h30 às 17 horas.

Três Barras do Paraná/PR, 24 de janeiro de 2023.

GERSO FRANCISCO GUSSO

Prefeito Municipal

Publicado por:

Viviane Rodrigues

Código Identificador:170F3933

MUNICÍPIO DE TRÊS BARRAS DO PARANÁ
AVISO DE LICITAÇÃO

PREGÃO ELETRÔNICO Nº 07/2023

PROCESSO ADMINISTRATIVO Nº 007/2023

O **MUNICÍPIO DE TRÊS BARRAS DO PARANÁ** torna público que às 9h do dia 09 DE FEVEREIRO DE 2023, na Bolsa de Licitações do Brasil – BLL (www.bll.org.br) "acesso identificado no link – licitações", realizará licitação na modalidade **PREGÃO**, forma **ELETRÔNICA**, do tipo menor preço **UNITÁRIO**, por meio da utilização de recursos de tecnologia da informação – INTERNET, de acordo com as especificações do edital, para o **REGISTRO DE PREÇOS PARA FUTURA AQUISIÇÃO DE GENEROS ALIMENTÍCIOS PARA ATENDER AS NECESSIDADES DE TODAS AS SECRETARIAS E DEPARTAMENTOS DA ADMINISTRAÇÃO PÚBLICA MUNICIPAL**.

Informações e esclarecimentos relativos ao Edital, modelos, adendos e anexos poderão ser solicitados junto ao Departamento de Licitações, no endereço Avenida Brasil, 245, centro, Três Barras do Paraná, Paraná - Telefone (45) 3235-1212 - e-mail: licitacao@tresbarras.pr.gov.br. O Edital e seus respectivos modelos, adendos e anexos, poderá ser examinado no Portal da Transparência localizado no sitio do Município de Três Barras do Paraná/PR (www.tresbarras.pr.gov.br), na plataforma da BLL (www.bll.org.br), também poderão ser solicitados através do e-mail licitacao@tresbarras.pr.gov.br, ou pessoalmente no endereço citado, das 8h30 às 17 horas.

Três Barras do Paraná/PR, 24 de Janeiro de 2023.

GERSO FRANCISCO GUSSO

Prefeito Municipal

Publicado por:

Viviane Rodrigues

Código Identificador:73A1F755



Município de Três Barras do Paraná

Portal da transparência (/transparencia/) / Administração Municipal
 / Licitações na íntegra (/transparencia/adm/licitacoes) / Pregão Eletrônico



Filtro por Título

Exibir # 50 ▾

Título	Data de publicação	Autor	Acessos
<p>PREGÃO ELETRÔNICO Nº 11/2023 - CONTRATAÇÃO DE EMPRESA PARA PRESTAÇÃO DE SERVIÇOS DE CAMINHÃO MUNK E CAMINHÃO MUNK EQUIPADO COM CESTO PARA ATENDER AS DEMANDAS DA ADMINISTRAÇÃO PÚBLICA MUNICIPAL.</p> <p>(/transparencia/adm/licitacoes/pregao-eletronico/pregao-eletronico-n-11-2023-contratacao-de-empresa-para-prestacao-de-servicos-de-caminhao-munk-e-caminhao-munk-equipado-com-cesto-para-atender-as-demandas-da-administracao-publica-municipal)</p>	10/02/2023	Escrito por Miria Mencatto	Acessos: 6
<p>PREGÃO ELETRÔNICO Nº 10/2023 - CONTRATAÇÃO DE EMPRESA PARA PRESTAÇÃO DE SERVIÇO DE CESSÃO DE USO DE SOLUÇÃO DE CONTROLE DE FREQUÊNCIA DE ENTRADA E SAÍDA DE SERVIDORES PÚBLICOS MUNICIPAIS, COM FORNECIMENTO DE SOFTWARE PARA GESTÃO, MANUTENÇÃO PREVENTIVA E C</p> <p>(/transparencia/adm/licitacoes/pregao-eletronico/pregao-eletronico-n-10-2023-contratacao-de-empresa-para-prestacao-de-servico-de-cessao-de-uso-de-solucao-de-controle-de-frequencia-de-entrada-e-saida-de-servidores-publicos-municipais-com-fornecimento-de-software-para-gestao-manutencao-preventiva-e-corretiva-com-troca-de-pecas-hora-tecnica-e-deslocamento-para-12-doze-relogios-pontos-da-marca-henry-modelo-prisma-adv-r2-com-leitor-biometrico-e-forne)</p>	07/02/2023	Escrito por Miria Mencatto	Acessos: 30

Título	Data de publicação	Autor	Acessos
<p>PREGÃO ELETRÔNICO Nº 09/2023 - REGISTRO DE PREÇOS PARA FUTURA AQUISIÇÃO DE MATERIAIS E FERRAMENTAS PARA MANUTENÇÃO DE BENS IMÓVEIS E BENS DE DOMÍNIO PÚBLICO E EQUIPAMENTOS DE PROTEÇÃO INDIVIDUAL PARA ATENDER AS NECESSIDADES DE TODAS AS SECRETARIAS E DEPAR (/transparencia/adm/licitacoes/pregao-eletronico/pregao-eletronico-n-09-2023-registro-de-precos-para-futura-aquisicao-de-materiais-e-ferramentas-para-manutencao-de-bens-imoveis-e-bens-de-dominio-publico-e-equipamentos-de-protecao-individual-para-atender-as-necessidades-de-todas-as-secretarias-e-departamentos-da-administracao-publica-municipal)</p>	30/01/2023	Escrito por Miria Mencatto	Acessos: 107 
<p>PREGÃO ELETRÔNICO Nº 08/2023 - REGISTRO DE PREÇOS PARA FUTURA E EVENTUAL AQUISIÇÃO DE MATERIAIS ELÉTRICOS E ELETRÔNICOS PARA USO NA MANUTENÇÃO ELÉTRICA NA REDE DE ILUMINAÇÃO PÚBLICA E NOS BENS DE DOMÍNIO PÚBLICO DO MUNICÍPIO DE TRÊS BARRAS DO PARANÁ. (/transparencia/adm/licitacoes/pregao-eletronico/pregao-eletronico-n-08-2023-registro-de-precos-para-futura-e-eventual-aquisicao-de-materiais-eletricos-e-eletronicos-para-uso-na-manutencao-eletrica-na-rede-de-iluminacao-publica-e-nos-bens-de-dominio-publico-do-municipio-de-tres-barras-do-parana)</p>	24/01/2023	Escrito por Miria Mencatto	Acessos: 120
<p>PREGÃO ELETRÔNICO Nº 07/2023 - REGISTRO DE PREÇOS PARA FUTURA AQUISIÇÃO DE GÊNEROS ALIMENTÍCIOS PARA ATENDER AS NECESSIDADES DE TODAS AS SECRETARIAS E DEPARTAMENTOS DA ADMINISTRAÇÃO PÚBLICA MUNICIPAL. (/transparencia/adm/licitacoes/pregao-eletronico/pregao-eletronico-n-07-2023-registro-de-precos-para-futura-aquisicao-de-generos-alimenticios-para-atender-as-necessidades-de-todas-as-secretarias-e-departamentos-da-administracao-publica-municipal)</p>	24/01/2023	Escrito por Miria Mencatto	Acessos: 111

22



MUNICIPIO DE TRES BARRAS DO PARANA
TRÊS BARRAS DO PARANÁ-PR

PROPOSTAS DO PROCESSO

PREGÃO ELETRÔNICO Nº 08/2023
Processo Administrativo Nº 13/2023
Tipo: REGISTRO DE PREÇO
PREGOEIRO: VANESSA MACAGNAN ACUNHA OENNING
Data de Publicação: 26/01/2023 10:32:13

LOTE 1

Item: 1 Quant.: 12 Unidade: UN Val. Ref.: 1.238,20
Descrição: REFLETOR DE LED 600W, 6000K COM LENTE DE PROTEÇÃO, PARA ESTÁDIO

Autor	Marca/Modelo	Valor
PARTICIPANTE 010	Avant / 600w	1.238,20
PARTICIPANTE 047	ARCO IRIS / 600W	1.238,20
PARTICIPANTE 073	ZAGONEL	1.238,20

LOTE 2

Item: 1 Quant.: 50 Unidade: UN Val. Ref.: 12,68
Descrição: BASE PARA RELÉ FOTOCÉLULA

Autor	Marca/Modelo	Valor
PARTICIPANTE 072	HIDROWATS	12,68
PARTICIPANTE 025	ELETROQUALITY / CONF. EDITAL	12,68
PARTICIPANTE 089	G20	12,68
PARTICIPANTE 009	Hidrowats / base	12,68
PARTICIPANTE 013	Exatron / Fotocélula	12,50

LOTE 3

Item: 1 Quant.: 100 Unidade: UN Val. Ref.: 10,02
Descrição: Bocal de porcelana E-27

Autor	Marca/Modelo	Valor
PARTICIPANTE 013	FOX LUX / A DEFINIR	10,02
PARTICIPANTE 035	G20	10,02
PARTICIPANTE 093	FOXLUX / E27	10,02
PARTICIPANTE 039	G20	10,02
PARTICIPANTE 069	G20 / E-27	10,00
PARTICIPANTE 033	FOXLUX / CONF. EDITAL	10,02

LOTE 4

Item: 1 Quant.: 60 Unidade: UN Val. Ref.: 21,30
Descrição: Bocal de porcelana E-40

g
28

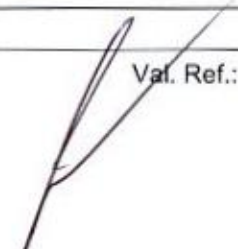

**MUNICIPIO DE TRES BARRAS DO PARANA
TRÊS BARRAS DO PARANÁ-PR**

Autor	Marca/Modelo	Valor
PARTICIPANTE 073	FOXLUX / E40	21,30
PARTICIPANTE 013	G20 / E-40	21,20
PARTICIPANTE 043	FOX LUX / A DEFINIR	21,30
PARTICIPANTE 093	G20	21,30
PARTICIPANTE 072	FOXLUX / CONF. EDITAL	21,30
PARTICIPANTE 075	G20	21,30

LOTE 5

Item: 1 Quant.: 70 Unidade: UN Val. Ref.: 75,13

Descrição: BRAÇO BR1 1,00M, GALVANIZADO A FOGO, PAREDE DE NO MÍNIMO 2,25MM, COM SAPATA, CONFORME NTC 813951

Autor	Marca/Modelo	Valor
PARTICIPANTE 099	VAZ / CONF. EDITAL	75,13
PARTICIPANTE 034	Hidrowats / 1M	75,13
PARTICIPANTE 091	HIDRO	75,13
PARTICIPANTE 006	Olivo / BR1 1,00M	75,00
PARTICIPANTE 028	HIDROWATS / BR1	75,13

LOTE 6

Item: 1 Quant.: 10 Unidade: UN Val. Ref.: 403,15

Descrição: BRAÇO BR2 3M, GALVANIZADO A FOGO, PAREDE DE NO MÍNIMO 3,00MM, COM SAPATA, CONFORME NTC 813952

Autor	Marca/Modelo	Valor
PARTICIPANTE 057	Hidrowats / 3M	403,15
PARTICIPANTE 014	HIDROWATS / BR2	403,15
PARTICIPANTE 072	HIDROWATTS / CONF. EDITAL	403,15
PARTICIPANTE 031	Olivo / BR2 3 M	403,00
PARTICIPANTE 037	HIDRO	403,15

LOTE 7

Item: 1 Quant.: 300 Unidade: M Val. Ref.: 21,33

Descrição: CABO 16MM SEMI RIGIDO

Autor	Marca/Modelo	Valor
PARTICIPANTE 065	RCM / 750V	21,33
PARTICIPANTE 033	CONTROLLER / CONF. EDITAL	21,33
PARTICIPANTE 073	RCM / 16MM	21,33
PARTICIPANTE 003	RCM	21,33
PARTICIPANTE 072	Controllor / 16MM	21,30

LOTE 8

Item: 1 Quant.: 250 Unidade: M Val. Ref.: 33,36

Descrição: CABO 25MM SEMI RIGIDO

MUNICIPIO DE TRES BARRAS DO PARANA
TRÊS BARRAS DO PARANÁ-PR

Autor	Marca/Modelo	Valor
PARTICIPANTE 046	RCM / 750V	33,36
PARTICIPANTE 092	CONTROLLER / CONF. EDITAL	33,36
PARTICIPANTE 093	RCM	33,36
PARTICIPANTE 057	RCM / 25MM	33,36
PARTICIPANTE 025	Controller / 25MM	33,30

LOTE 9

Item: 1 Quant.: 400 Unidade: M Val. Ref.: 44,94
Descrição: CABO 35MM SEMI RIGIDO

Autor	Marca/Modelo	Valor
PARTICIPANTE 025	RCM	44,94
PARTICIPANTE 042	RCM / 750V	44,94
PARTICIPANTE 095	Controller / 35MM	44,90
PARTICIPANTE 011	RCM / 35MM	44,94
PARTICIPANTE 048	CONTROLLER / CONF. EDITAL	44,94

LOTE 10

Item: 1 Quant.: 100 Unidade: M Val. Ref.: 113,96
Descrição: CABO 95MM FLEXIVEL

Autor	Marca/Modelo	Valor
PARTICIPANTE 006	Controller / 95MM	113,90
PARTICIPANTE 099	RCM / 95MM	113,96
PARTICIPANTE 093	RCM / 1KV	113,96
PARTICIPANTE 028	CONTROLLER / CONF. EDITAL	113,96
PARTICIPANTE 034	RCM	113,96

LOTE 11

Item: 1 Quant.: 500 Unidade: M Val. Ref.: 41,60
Descrição: CABO DE COBRE NU 35MM

Autor	Marca/Modelo	Valor
PARTICIPANTE 052	RCM / NU	41,60
PARTICIPANTE 014	CONTROLLER / CONF. EDITAL	41,60
PARTICIPANTE 049	Controller / 35MM	41,50
PARTICIPANTE 083	RCM / 35MM	41,60
PARTICIPANTE 088	RCM	41,60

LOTE 12

Item: 1 Quant.: 200 Unidade: M Val. Ref.: 89,25
Descrição: CABO SEMI RÍGIDO 70MM

MUNICIPIO DE TRES BARRAS DO PARANA
TRÊS BARRAS DO PARANÁ-PR

Autor	Marca/Modelo	Valor
PARTICIPANTE 068	RCM	89,25
PARTICIPANTE 046	RCM	89,25
PARTICIPANTE 032	CONTROLLER / CONF. EDITAL	89,25
PARTICIPANTE 090	Controller / 70MM	89,00
PARTICIPANTE 036	RCM / 70MM	89,25

LOTE 13

Item: 1 Quant.: 200 Unidade: UN Val. Ref.: 59,96
Descrição: CABO SEMIRÍGIDO 50MM

Autor	Marca/Modelo	Valor
PARTICIPANTE 082	RCM	59,96
PARTICIPANTE 044	CONTROLLER / CONF. EDITAL	59,96
PARTICIPANTE 033	Controller / 50MM	59,90
PARTICIPANTE 046	RCM	59,96
PARTICIPANTE 028	RCM / 50MM	59,96

LOTE 14

Item: 1 Quant.: 20 Unidade: UN Val. Ref.: 273,73
Descrição: CAIXA CN COMPLETA COM ABRAÇADEIRAS DE AÇO GALVANIZADO

Autor	Marca/Modelo	Valor
PARTICIPANTE 003	FERRAGENS JORDÃO / CN	273,73
PARTICIPANTE 051	JORDAO	273,73
PARTICIPANTE 004	JORDAO / CN	273,73
PARTICIPANTE 062	OLIVIO / A DEFINIR	273,73
PARTICIPANTE 028	F1/NATIVA / CONF. EDITAL	273,73

LOTE 15

Item: 1 Quant.: 5 Unidade: UN Val. Ref.: 867,75
Descrição: CAIXA GNE PADRÃO COPEL COM ABRAÇADEIRAS DE AÇO GALVANIZADO

Autor	Marca/Modelo	Valor
PARTICIPANTE 012	JORDAO / GNE	867,75
PARTICIPANTE 075	F1/NATIVA / CONF. EDITAL	867,75
PARTICIPANTE 024	JORDAO	867,75
PARTICIPANTE 055	FERRAGENS JORDÃO / GNE	867,75

LOTE 16

Item: 1 Quant.: 500 Unidade: UN Val. Ref.: 17,62
Descrição: CONECTOR PERFURANTE 10/95MM

**MUNICIPIO DE TRES BARRAS DO PARANA
TRÊS BARRAS DO PARANÁ-PR**

Autor	Marca/Modelo	Valor
PARTICIPANTE 081	FOX LUX / A DEFINIR	17,62
PARTICIPANTE 042	INCESA / CDP	17,62
PARTICIPANTE 035	SAN LIGHT / CONF. EDITAL	17,62
PARTICIPANTE 048	INCESA	17,62
PARTICIPANTE 053	Incesa / 10/95MM	17,60
PARTICIPANTE 001	INCESA / 10/95	17,62

LOTE 17

Item: 1 **Quant.: 100** **Unidade: UN** **Val. Ref.: 415,16**
 Descrição: REFLETOR DE LED 300W

Autor	Marca/Modelo	Valor
PARTICIPANTE 055	ZAGONEL	415,16
PARTICIPANTE 067	Bronzearte / 300W	415,00
PARTICIPANTE 041	ARCO IRIS / BR	415,16
PARTICIPANTE 065	BRISA / CONF. EDITAL	415,16
PARTICIPANTE 005	Avant / 300w	415,16

LOTE 18

Item: 1 **Quant.: 20** **Unidade: UN** **Val. Ref.: 19,45**
 Descrição: CONJUNTO ISOLADOR TIPO ROLDANA DE PORCELANA ESMALTADA 72X72MM; FERRAGENS; ARMAÇÃO SECUNDÁRIA PESADA COM PINO E CUPILHA

Autor	Marca/Modelo	Valor
PARTICIPANTE 099	FOX	19,45
PARTICIPANTE 092	FOX LUX / PORCELANA	19,45

LOTE 19

Item: 1 **Quant.: 30** **Unidade: UN** **Val. Ref.: 349,40**
 Descrição: CONTACTORA 40A 220V TRIFÁSICA

Autor	Marca/Modelo	Valor
PARTICIPANTE 009	SOPRANO / 40A	349,40
PARTICIPANTE 073	SOPRANO	349,40
PARTICIPANTE 075	LUKMA / CONF. EDITAL	349,40
PARTICIPANTE 069	Tramontina / 40A 220V	349,00
PARTICIPANTE 052	SIBRATEC	349,40

LOTE 20

Item: 1 **Quant.: 40** **Unidade: UN** **Val. Ref.: 107,63**
 Descrição: DISJUNTOR BI 50A - NEMA

Autor	Marca/Modelo	Valor
PARTICIPANTE 060	SOPRANO / 50A	107,63
PARTICIPANTE 036	SOPRANO	107,63
PARTICIPANTE 088	SOPRANO / CONF. EDITAL	107,63
PARTICIPANTE 045	SOPRANO / UL	107,63

LOTE 21

**MUNICIPIO DE TRES BARRAS DO PARANA
TRÊS BARRAS DO PARANÁ-PR**

Item: 1 Quant.: 40 Unidade: UN Val. Ref.: 202,56

Descrição: DISJUNTOR TRI 100A - DIN

Autor	Marca/Modelo	Valor
PARTICIPANTE 013	SOPRANO	202,56
PARTICIPANTE 082	SOPRANO / DIN	202,56
PARTICIPANTE 001	SOPRANO / CONF. EDITAL	202,56
PARTICIPANTE 083	Tramontina / 100A	202,00
PARTICIPANTE 060	SOPRANO / 100A	202,56

LOTE 22

Item: 1 Quant.: 20 Unidade: UN Val. Ref.: 434,10

Descrição: DISJUNTOR TRI 125A - DIN

Autor	Marca/Modelo	Valor
PARTICIPANTE 088	SOPRANO / UL	434,10
PARTICIPANTE 091	SOPRANO / CONF. EDITAL	434,10
PARTICIPANTE 011	Tramontina / 125A	434,00
PARTICIPANTE 036	SOPRANO	434,10
PARTICIPANTE 075	SOPRANO / 125A	434,10

LOTE 23

Item: 1 Quant.: 20 Unidade: UN Val. Ref.: 512,22

Descrição: DISJUNTOR TRI 200A - DIN

Autor	Marca/Modelo	Valor
PARTICIPANTE 078	SOPRANO / UL	512,22
PARTICIPANTE 053	SOPRANO / CONF. EDITAL	512,22
PARTICIPANTE 001	Tramontina / 200A	512,00
PARTICIPANTE 089	SOPRANO / 200A	512,22
PARTICIPANTE 015	SOPRANO	512,22

LOTE 24

Item: 1 Quant.: 2.000 Unidade: M Val. Ref.: 13,73

Descrição: FIO 10MM RIGIDO

Autor	Marca/Modelo	Valor
PARTICIPANTE 018	Controller / 10MM	13,70
PARTICIPANTE 008	SC CABLE / A DEFINIR	13,73
PARTICIPANTE 039	RCM / 750V	13,73
PARTICIPANTE 077	CONTROLLER / CONF. EDITAL	13,73
PARTICIPANTE 057	RCM	13,73
PARTICIPANTE 096	RCM / 10MM	13,73

LOTE 25

Item: 1 Quant.: 2.000 Unidade: UN Val. Ref.: 3,28

Descrição: FIO 2,5MM FLEXIVEL

**MUNICIPIO DE TRES BARRAS DO PARANA
TRÊS BARRAS DO PARANÁ-PR**

Autor	Marca/Modelo	Valor
PARTICIPANTE 065	SC CABLE / A DEFINIR	3,28
PARTICIPANTE 089	RCM / 750V	3,28
PARTICIPANTE 084	ZATFLEX / CONF. EDITAL	3,28
PARTICIPANTE 063	RCM	3,28
PARTICIPANTE 068	RCM / 2,5MM	3,28
PARTICIPANTE 048	Thelflex / 2,5MM	3,25

LOTE 26

Item: 1 **Quant.: 2.000** **Unidade: UN** **Val. Ref.: 5,14**
Descrição: FIO 4MM FLEXIVEL

Autor	Marca/Modelo	Valor
PARTICIPANTE 030	RCM / 4MM	5,14
PARTICIPANTE 083	RCM	5,14
PARTICIPANTE 054	SC CABLE / A DEFINIR	5,14
PARTICIPANTE 021	RCM / 750V	5,14
PARTICIPANTE 031	ZATFLEX / CONF. EDITAL	5,14
PARTICIPANTE 029	Thelflex / 4MM	5,10

LOTE 27

Item: 1 **Quant.: 2.000** **Unidade: UN** **Val. Ref.: 7,31**
Descrição: FIO 6MM FLEXIVEL

Autor	Marca/Modelo	Valor
PARTICIPANTE 060	SC CABLE / A DEFINIR	7,31
PARTICIPANTE 016	RCM / 750V	7,31
PARTICIPANTE 028	ZATFLEX / CONF. EDITAL	7,31
PARTICIPANTE 096	RCM	7,31
PARTICIPANTE 063	RCM / 6MM	7,31
PARTICIPANTE 059	Thelflex / 6MM	7,30

LOTE 28

Item: 1 **Quant.: 100** **Unidade: UN** **Val. Ref.: 9,66**
Descrição: FITA ISOLANTE 20MX18MM

Autor	Marca/Modelo	Valor
PARTICIPANTE 006	G20	9,66
PARTICIPANTE 064	PRYSMIAN / CONF. EDITAL	9,66
PARTICIPANTE 074	TRAMONTINA / 18MM	9,66
PARTICIPANTE 071	SOPRANO / PT	9,66
PARTICIPANTE 002	Tramontina / 20MX18MM	9,65

LOTE 29

Item: 1 **Quant.: 100** **Unidade: UN** **Val. Ref.: 14,33**
Descrição: GRAMPO HASTE TERRA PADRÃO COPEL

**MUNICIPIO DE TRES BARRAS DO PARANA
TRÊS BARRAS DO PARANÁ-PR**

Autor	Marca/Modelo	Valor
PARTICIPANTE 027	ANTARES / A DEFINIR	14,33
PARTICIPANTE 022	INCESA	14,33
PARTICIPANTE 064	BETEL / CONF. EDITAL	14,33
PARTICIPANTE 039	Four Group / Padrão Copel	14,30
PARTICIPANTE 019	INCESA	14,33
PARTICIPANTE 098	INCESA	14,33

LOTE 30

Item: 1 Quant.: 150 Unidade: UN Val. Ref.: 64,40
 Descrição: HASTE DE COBRE 5/8 X 2,40M

Autor	Marca/Modelo	Valor
PARTICIPANTE 039	METAL. PISA / CONF. EDITAL	64,40
PARTICIPANTE 024	ANTARES / A DEFINIR	64,40
PARTICIPANTE 075	INCESA	64,40
PARTICIPANTE 045	Olivo / 5/8 x 2,40M	64,00
PARTICIPANTE 060	INCESA	64,40
PARTICIPANTE 059	INCESA	64,40

LOTE 31

Item: 1 Quant.: 200 Unidade: UN Val. Ref.: 51,06
 Descrição: LÂMPADA A VAPOR DE SÓDIO, POTÊNCIA NOMINAL DE 250W/220V, ALTA PRESSÃO, BASE E-40, FORMATO TUBULAR, FLUXO LUMINOSO 33.000 LM, EFICIÊNCIA LUMINOSA 132,0 LM/W COM VIDA MEDIANA DE 32.000 HORAS.

Autor	Marca/Modelo	Valor
PARTICIPANTE 063	GOODLUX / TUB	51,06
PARTICIPANTE 099	GOODLUX / CONF. EDITAL	51,06
PARTICIPANTE 016	GOODLUX	51,06
PARTICIPANTE 089	GOODLUX / 250W	51,06

LOTE 32

Item: 1 Quant.: 100 Unidade: UN Val. Ref.: 60,36
 Descrição: LÂMPADA A VAPOR DE SÓDIO, POTÊNCIA NOMINAL DE 400W/220V, ALTA PRESSÃO, BASE E-40, FORMATO TUBULAR, FLUXO LUMINOSO 56.800 LM, EFICIÊNCIA LUMINOSA 142 LM/W, COM VIDA MEDIANA DE 32.000 HORAS.

Autor	Marca/Modelo	Valor
PARTICIPANTE 052	GOODLUX	60,36
PARTICIPANTE 044	Ourolux / 400W/220V, E-40	60,00
PARTICIPANTE 022	GOODLUX / TUB	60,36
PARTICIPANTE 051	DEMAPE / CONF. EDITAL	60,36
PARTICIPANTE 070	GOODLUX / 400W	60,36

LOTE 33

Item: 1 Quant.: 200 Unidade: UN Val. Ref.: 70,56

**MUNICIPIO DE TRES BARRAS DO PARANA
TRÊS BARRAS DO PARANÁ-PR**

Descrição: LÂMPADA A VAPOR METÁLICO, POTÊNCIA NOMINAL DE 250W/220V, BASE E-40, COM TUBO DE DESCARGA CERÂMICO, COM BULBO TUBULAR CLARO COM DIÂMETRO DE 48MM, COMPRIMENTO DA LÂMPADA DE 251MM, POSIÇÃO DE OPERAÇÃO UNIVERSAL, FLUXO LUMINOSO MÍNIMO DE 25.730 LM, EFICIÊNCIA LUMINOSA DE 94 LM/W, IRC DE 80, TEMPERATURA DE COR DE 4200K +/- 200K, VIDA MEDIANA DE 24.000 HORAS.

Autor	Marca/Modelo	Valor
PARTICIPANTE 087	DEMAPE / CONF. EDITAL	70,56
PARTICIPANTE 094	Ourolux / 250W/220V, E-40	70,50
PARTICIPANTE 032	GOODLUX / 250W	70,56
PARTICIPANTE 016	GOODLUX	70,56
PARTICIPANTE 035	SANLIGHT / TUB	70,56

LOTE 34

Item: 1 Quant.: 100 Unidade: UN Val. Ref.: 81,10

Descrição: LÂMPADA A VAPOR METÁLICO, POTÊNCIA NOMINAL DE 400W/220V, BASE E-40, COM TUBO DE DESCARGA CERÂMICO, COM BULBO TUBULAR CLARO COM DIÂMETRO DE 59MM, COMPRIMENTO DA LAMPADA DE 270MM, POSIÇÃO DE OPERAÇÃO UNIVERSAL, FLUXO LUMINOSO MÍNIMO DE 41.600 LM, EFICIÊNCIA LUMINOSA DE 101 LM/W, IRC DE 80, TEMPERATURA DE COR DE 3000K +/- 200K, VIDA MEDIANA DE 20.000 HORAS.

Autor	Marca/Modelo	Valor
PARTICIPANTE 008	Goodlux / 400W/220V, E-40	81,00
PARTICIPANTE 033	SANLIGHT / TUB	81,10
PARTICIPANTE 050	DEMAPE / CONF. EDITAL	81,10
PARTICIPANTE 062	GOODLUX	81,10
PARTICIPANTE 085	GOODLUX / 400W	81,10

LOTE 35

Item: 1 Quant.: 100 Unidade: UN Val. Ref.: 346,96

Descrição: LUMINÁRIA LM 1 - LUMINÁRIA FECHADA PARA USO EM SISTEMAS DE ILUMINAÇÃO DE VIAS PÚBLICAS, CORPO ÓPTICO/REFLETOR EM CHAPA DE ALUMÍNIO REPUXADO, POLIDO POR SISTEMA DE ABRILHANTAMENTO ELÉTROQUÍMICO ACABAMENTO ADONISADO E SELADO. MODELO PROJETADO PARA O USO COM O VAPOR DE SÓDIO DE 70W COM SOQUETE E-27 OU E-40. CORPO EM REFLETOR EM CHAPA DE ALUMÍNIO ESTAMPADO, TRATADO POR PROCESSO DE ABRILHANTAMENTO ELETROQUÍMICO, ADONISADO E COM FECHAMENTO EM POLICARBONATO. PESCOÇO EM LIGA DE ALUMÍNIO, PARA ENCAIXE DE TUBOS ATÉ 33MM. O FECHAMENTO DA LUMINÁRIA DEVE SER FEITO ATRAVÉS DE PRESILHAS DE AÇO INÓX; DEMAIS PARAFUSOS, PORCAS E ARRUELAS, EM LATÃO CADMIADO OU AÇO INÓX. A LUMINÁRIA DEVE POSSUIR FOCALIZADOR DE

Autor	Marca/Modelo	Valor
PARTICIPANTE 018	HIDROWATS / LM1	346,96
PARTICIPANTE 027	Olivo / LM 1	346,90
PARTICIPANTE 029	HIDRO	346,96
PARTICIPANTE 014	Hidrowatts / LM1	346,96
PARTICIPANTE 092	HIDROWATTS / CONF. EDITAL	346,96

LOTE 36

Item: 1 Quant.: 50 Unidade: UN Val. Ref.: 384,36

**MUNICIPIO DE TRES BARRAS DO PARANA
TRÊS BARRAS DO PARANÁ-PR**

Descrição: LUMINÁRIA LM-03 LUMINÁRIA FECHADA PARA USO EM SISTEMAS DE ILUMINAÇÃO DE VIAS PÚBLICAS, RUAS SECUNDÁRIAS, CORPO ÓPTICO/REFLETOR EM CHAPA DE ALUMÍNIO 1,2MM ACABAMENTO ANODIZADO RESISTENTE A INTEMPÉRIES, MODELO PROJETADO PARA O USO COM O VAPOR DE SÓDIO DE 250W, COM SOQUETE E-40. CORPO EM REFLETOR EM CHAPA DE ALUMÍNIO ESTAMPADO E ESCALONADO, TRATADO POR PROCESSO DE ABRILHANTAMENTO ELETROQUÍMICO, ANODIZADO E COM FECHAMENTO EM POLICARBONATO. PESCOÇO EL LIGA DE ALUMÍNIO, PARA ENCAIXE DE TUBOS ATÉ \varnothing 49. REFRATOR EM POLICARBONATO PRISMÁTICO. SOQUETE E40. A FIXAÇÃO DA LUMINÁRIA AO BRAÇO, DEVE SER COM PARAFUSOS EM AÇO INOX. DEMAIS PARAFUSOS, PORCAS E ARRUELAS, EM LATÃO COMANDO OU AÇO INOX. A LUMINÁRIA D

Autor	Marca/Modelo	Valor
PARTICIPANTE 098	HIDROWATS / LM3	384,36
PARTICIPANTE 087	HIDROWATTS / CONF. EDITAL	384,36
PARTICIPANTE 079	Olivo / LM-03	384,00
PARTICIPANTE 097	HIDRO	384,36
PARTICIPANTE 080	Hidrowats / LM3	384,36

LOTE 37

Item: 1 Quant.: 25 Unidade: UN Val. Ref.: 1.776,86

Descrição: LUMINÁRIA TIPO PROJETO COM TECNOLOGIA LED, CONCEITO MODULAR, PARA SER USADO EM ÁREA EXTERNA, CORPO EM ALUMÍNIO, SUPORTE DE FIXAÇÃO EM AÇO INOXIDÁVEL OU GALVANIZADO À FOGO COM AJUSTE DE INCLINAÇÃO DE 0~180°. MÓDULOS LED COM DISSIPADOR EM ALUMÍNIO, PLACA DO LED EM METAL CORE (MCPCB), LENTE DE POLICARBONATO (PE), GRAU DE PROTEÇÃO CONTRA PENETRAÇÃO DE PÓ E ÁGUA IP67, RESISTÊNCIA À IMPACTOS IK08, CONECTORES IP68 DE ENGATE RÁPIDO E SEM USO DE FERRAMENTAS. DRIVER LED DE CORRENTE CONSTANTE PROGRAMÁVEL, POTÊNCIA MÍNIMA 1500W E MÁXIMA DE 300W, TENSÃO DE OPERAÇÃO ENTRE 100 ~ 277 VAC, FREQUENCIA 50/60 HZ, FATOR DE POTÊNCIA >0,98, THD-I < 10%, DPS (DISPOSITIVO DE PROTEÇÃO CONTRA SURTO DE TENSÃO), POSSUI

Autor	Marca/Modelo	Valor
PARTICIPANTE 027	NÃO PART / CONF. EDITAL	1.776,86
PARTICIPANTE 080	ZAGONEL	1.776,86
PARTICIPANTE 016	ZAGONEL / LED	1.776,86
PARTICIPANTE 094	ZAGONEL / ZL6004	1.776,86

LOTE 38

Item: 1 Quant.: 150 Unidade: UN Val. Ref.: 34,75

Descrição: PARAFUSO ROSCA DUPLA 250MM COM ARRUELAS E DUAS PORCAS GALVANIZADO

Autor	Marca/Modelo	Valor
PARTICIPANTE 091	KONESUL / .	34,75
PARTICIPANTE 095	METAL. PISA / CONF. EDITAL	34,75
PARTICIPANTE 072	Olivo / 250MM	34,70
PARTICIPANTE 080	G20	34,75
PARTICIPANTE 059	KONESUL	34,75

LOTE 39

Item: 1 Quant.: 150 Unidade: UN Val. Ref.: 43,71

Descrição: PARAFUSO ROSCA DUPLA 350MM COM ARRUELAS E DUAS PORCAS GALVANIZADO

MUNICIPIO DE TRES BARRAS DO PARANA
TRÊS BARRAS DO PARANÁ-PR

Autor	Marca/Modelo	Valor
PARTICIPANTE 016	KONESUL / .	43,71
PARTICIPANTE 062	METAL. PISA / CONF. EDITAL	43,71
PARTICIPANTE 051	G20	43,71
PARTICIPANTE 013	KONESUL	43,71
PARTICIPANTE 028	Olivo / 350MM	43,70

LOTE 40

Item: 1 Quant.: 100 Unidade: UN Val. Ref.: 47,68
Descrição: PARAFUSO ROSCA DUPLA 450MM COM ARRUELAS E DUAS PORCAS GALVANIZADO

Autor	Marca/Modelo	Valor
PARTICIPANTE 057	Olivo / 450MM	47,50
PARTICIPANTE 009	KONESUL / .	47,68
PARTICIPANTE 092	METAL. PISA / CONF. EDITAL	47,68
PARTICIPANTE 090	G20	47,68
PARTICIPANTE 091	KONESUL	47,68

LOTE 41

Item: 1 Quant.: 8 Unidade: UN Val. Ref.: 1.546,00
Descrição: POSTE 200DAN 7,20M - PADRÃO COPEL

Autor	Marca/Modelo	Valor
PARTICIPANTE 078	SAPATA / A DEFINIR	1.546,00
PARTICIPANTE 055	BERTOLINI / CONF. EDITAL	1.546,00
PARTICIPANTE 027	POSTERSUL	1.546,00
PARTICIPANTE 077	SANTIN / 200D	1.546,00

LOTE 42

Item: 1 Quant.: 5 Unidade: UN Val. Ref.: 1.876,66
Descrição: POSTE 300DAN 7,20M - PADRÃO COPEL

Autor	Marca/Modelo	Valor
PARTICIPANTE 095	SAPATA / A DEFINIR	1.876,00
PARTICIPANTE 077	BERTOLINI / CONF. EDITAL	1.876,66
PARTICIPANTE 067	POSTERSUL	1.876,66
PARTICIPANTE 026	SANTIN / 300D	1.876,66

LOTE 43

Item: 1 Quant.: 5 Unidade: UN Val. Ref.: 1.097,66
Descrição: POSTE 75 DAN 7,20 - PADRÃO COPEL

Autor	Marca/Modelo	Valor
PARTICIPANTE 022	SAPATA / A DEFINIR	1.097,66
PARTICIPANTE 061	BERTOLINI / CONF. EDITAL	1.097,66
PARTICIPANTE 044	POSTERSUL	1.097,66
PARTICIPANTE 043	SANTIN / 75D	1.097,66

LOTE 44

Item: 1 Quant.: 200 Unidade: UN Val. Ref.: 153,13

**MUNICIPIO DE TRES BARRAS DO PARANA
TRÊS BARRAS DO PARANÁ-PR**

Descrição: REATOR EXTERNO PARA LÂMPADAS A VAPOR DE SÓDIO 250W/220V, GALVANIZADO A FOGO CHAPA DE AÇO MÍNIMA DE 1,20MM COM BASE PARA RELÊ, ALTO FATOR DE POTÊNCIA, NÚCLEO DE COBRE, CONTENDO CABOS EPR OU XLPE COM LUVAS PRÉ-ISOLADAS NAS PONTAS, PERDAS MÁXIMAS DE 24W E FATOR DE POTÊNCIA MÍNIMA DE 0,97, DEVENDO POSSUIR EM SUA LATERAL ADESIVO REFLETIVO PARA IDENTIFICAÇÃO DA POTÊNCIA DO REATOR, FUNDO BRANCO E LETRAS VERMELHAS, COM SELO PROCEL. GARANTIA MÍNIMA DE 5 ANOS.

Autor	Marca/Modelo	Valor
PARTICIPANTE 035	GOODLUX / CONF. EDITAL	153,13
PARTICIPANTE 009	INBRAX / .	153,13
PARTICIPANTE 036	Goodlux / VAPOR DE SÓDIO 250W/220V	153,00
PARTICIPANTE 016	INBRAX	153,13
PARTICIPANTE 026	GOODLUX / 250W	153,13

LOTE 45

Item: 1 Quant.: 100 Unidade: UN Val. Ref.: 169,13

Descrição: REATOR EXTERNO PARA LÂMPADAS A VAPOR DE SÓDIO 400W/220V, GALVANIZADO A FOGO CHAPA DE AÇO MÍNIMA DE 1,20MM COM BASE PARA RELÊ, ALTO FATOR DE POTÊNCIA, NÚCLEO DE COBRE, CONTENDO CABOS EPR OU XLPE COM LUVAS PRÉ-ISOLADAS NAS PONTAS, PERDAS MÁXIMAS DE 32W E FATOR DE POTÊNCIA MÍNIMA DE 0,98, DEVENDO POSSUIR EM SUA LATERAL ADESIVO REFLETIVO PARA IDENTIFICAÇÃO DA POTÊNCIA DO REATOR, FUNDO BRANCO E LETRAS VERMELHAS, COM SELO PROCEL. GARANTIA MÍNIMA DE 5 ANOS.

Autor	Marca/Modelo	Valor
PARTICIPANTE 058	Goodlux / VAPOR DE SÓDIO 400W/220V	169,00
PARTICIPANTE 002	GOODLUX / CONF. EDITAL	169,13
PARTICIPANTE 057	INBRAX / .	169,13
PARTICIPANTE 093	INBRAX	169,13
PARTICIPANTE 018	GOODLUX / 400W	169,13

LOTE 46

Item: 1 Quant.: 300 Unidade: UN Val. Ref.: 92,08

Descrição: REATOR EXTERNO PARA LÂMPADAS A VAPOR DE SÓDIO 70W/220V, GALVANIZADO A FOGO CHAPA DE AÇO MÍNIMA DE 1,20MM COM BASE PARA RELÊ, ALTO FATOR DE POTÊNCIA, NÚCLEO DE COBRE, CONTENDO CABOS EPR OU XLPE COM LUVAS PRÉ-ISOLADAS NAS PONTAS, PERDAS MÁXIMAS DE 12W E FATOR DE POTÊNCIA MÍNIMA DE 0,95, DEVENDO POSSUIR EM SUA LATERAL ADESIVO REFLETIVO PARA IDENTIFICAÇÃO DA POTÊNCIA DO REATOR, FUNDO BRANCO E LETRAS VERMELHAS, COM SELO PROCEL. GARANTIA MÍNIMA DE 5 ANOS.

Autor	Marca/Modelo	Valor
PARTICIPANTE 056	GOODLUX / 70W	92,08
PARTICIPANTE 047	INBRAX	92,08
PARTICIPANTE 090	INBRAX / .	92,08
PARTICIPANTE 046	GOODLUX / CONF. EDITAL	92,08

LOTE 47

Item: 1 Quant.: 500 Unidade: UN Val. Ref.: 55,26

**MUNICIPIO DE TRES BARRAS DO PARANA
TRÊS BARRAS DO PARANÁ-PR**

Descrição: RELÉ FOTOELÉTRICO MAGNÉTICO USO EM CORRENTES ALTERNADAS INTERCAMBIÁVEL DE 220V, COM SISTEMA DE OPERAÇÃO QUE ACENDE E APAGA LÂMPADAS EM FUNÇÃO DA VARIAÇÃO DA ILUMINÂNCIA, CORPO EM POLIPROPILENO ESTABILIZADO CONTRA RAIOS ULTRAVIOLETAS PARA SUPORTAR INTEMPÉRIES, PINAGEM DE CONTATO EM LATÃO ESTANHADO PRESO AO CORPO POR SISTEMA DE REBITAGEM, COM CONTATOS DE CARGA TIPO LN QUE ACIONAM A CARGA A NOITE, CÉLULA FOTOELÉTRICA TIPO CDS COM ENCAPSULAMENTO BLINDADO DE RESPOSTA INSTANTÂNEA MONTADO NA POSIÇÃO LATERAL, FREQUÊNCIA DE 60HZ, CORRENTE MÁXIMA DE 10ª, POTÊNCIA DE 1000W EM CARGA RESISTIVA E 1800VA 220V EM CARGA INDUTIVA, FAIXA DE OPERAÇÃO DE 5 A 20 LUX PARA LIGAR E NO MÁXIMO DE 40 LUX PARA DESLIGAR,

Autor	Marca/Modelo	Valor
PARTICIPANTE 096	ILUMATIC / RM74/SLIM	55,26
PARTICIPANTE 045	GOODLUX / CONF. EDITAL	55,26
PARTICIPANTE 039	Exatron / 220 V, 60 Hz, 18000VA	55,00
PARTICIPANTE 049	ILUMINATIC	55,26
PARTICIPANTE 060	ILUMINATIC / 220V	55,26

LOTE 48

Item: 1 Quant.: 70 Unidade: UN Val. Ref.: 26,06

Descrição: TERMINAL PRESSÃO SAPATA 120MM EM COBRE

Autor	Marca/Modelo	Valor
PARTICIPANTE 089	INTELLI / CONF. EDITAL	26,06
PARTICIPANTE 014	INCESA	26,06
PARTICIPANTE 091	INCESA	26,06
PARTICIPANTE 036	Betel / 120MM	26,00
PARTICIPANTE 078	INCESA	26,06

LOTE 49

Item: 1 Quant.: 70 Unidade: UN Val. Ref.: 24,03

Descrição: TERMINAL PRESSÃO SAPATA 250MM EM COBRE

Autor	Marca/Modelo	Valor
PARTICIPANTE 099	INCESA	24,03
PARTICIPANTE 031	INCESA	24,03
PARTICIPANTE 072	INCESA	24,03
PARTICIPANTE 009	INTELLI / CONF. EDITAL	24,03

LOTE 50

Item: 1 Quant.: 70 Unidade: UN Val. Ref.: 12,60

Descrição: TERMINAL PRESSÃO SAPATA 35MM EM COBRE

Autor	Marca/Modelo	Valor
PARTICIPANTE 074	INTELLI / CONF. EDITAL	12,60
PARTICIPANTE 026	Betel / 35MM	12,50
PARTICIPANTE 087	INCESA	12,60
PARTICIPANTE 020	INCESA	12,60
PARTICIPANTE 044	INCESA	12,60

LOTE 51

Item: 1 Quant.: 50 Unidade: UN Val. Ref.: 12,30

MUNICIPIO DE TRES BARRAS DO PARANA
TRÊS BARRAS DO PARANÁ-PR

Descrição: TERMINAL PRESSÃO SAPATA 50MM

Autor	Marca/Modelo	Valor
PARTICIPANTE 025	Betel / 50MM	12,20
PARTICIPANTE 018	INTELLI / CONF. EDITAL	12,30
PARTICIPANTE 041	INCESA	12,30
PARTICIPANTE 086	INCESA	12,30
PARTICIPANTE 085	INCESA	12,30

LOTE 52

Item: 1 Quant.: 50 Unidade: UN Val. Ref.: 13,16

Descrição: TERMINAL PRESSÃO SAPATA 70MM

Autor	Marca/Modelo	Valor
PARTICIPANTE 063	INTELLI / CONF. EDITAL	13,16
PARTICIPANTE 035	Betel / 70MM	13,10
PARTICIPANTE 042	INCESA	13,16
PARTICIPANTE 067	INCESA	13,16
PARTICIPANTE 001	INCESA	13,16

LOTE 53

Item: 1 Quant.: 100 Unidade: UN Val. Ref.: 46,80

Descrição: LÂMPADA LINHA TUBULAR TRANSPARENTE, SÓDIO 150W, 2000K, E40.

Autor	Marca/Modelo	Valor
PARTICIPANTE 028	GOODLUX / 150W	46,80
PARTICIPANTE 060	Ouralux / 150W, 2000K, E-40	46,50
PARTICIPANTE 068	GOODLUX / TUB	39,90
PARTICIPANTE 039	PCSAN / CONF. EDITAL	46,80
PARTICIPANTE 048	GOODLUX	46,80

LOTE 54

Item: 1 Quant.: 400 Unidade: UN Val. Ref.: 44,03

Descrição: RELE FOTO ELETRÔNICO 220W, 1800VA

Autor	Marca/Modelo	Valor
PARTICIPANTE 077	POLLUX	44,00
PARTICIPANTE 039	FOX LUX / CONF. EDITAL	44,03
PARTICIPANTE 071	Exatron / 1800VA	44,00
PARTICIPANTE 088	GOODLUX / 220W	44,03
PARTICIPANTE 078	GOODLUX	44,03

LOTE 55

Item: 1 Quant.: 300 Unidade: M Val. Ref.: 17,36

Descrição: CABO PP 2X6MM

g

28

**MUNICIPIO DE TRES BARRAS DO PARANA
TRÊS BARRAS DO PARANÁ-PR**

Autor	Marca/Modelo	Valor
PARTICIPANTE 070	RCM / 6MM	17,36
PARTICIPANTE 064	RCM	17,36
PARTICIPANTE 062	RCM / PP	17,36
PARTICIPANTE 047	CONTROLLER / CONF. EDITAL	17,36
PARTICIPANTE 041	Controller / PP 2X6MM	17,30

LOTE 56

Item: 1 **Quant.: 500** **Unidade: UN** **Val. Ref.: 42,03**

Descrição: LÂMPADA A VAPOR DE SÓDIO, POTÊNCIA NOMINAL DE 70W/220V, ALTA PRESSÃO, BASE E-27, FORMATO TUBULAR, FLUXO LUMINOSO 6.000 LM, EFICIÊNCIA LUMINOSA 84,0 LM/W, COM VIDA MEDIANA DE 24.000 HORAS.

Autor	Marca/Modelo	Valor
PARTICIPANTE 050	PHILIPS / TUB	42,03
PARTICIPANTE 049	DEMAPE / CONF. EDITAL	42,03
PARTICIPANTE 071	Avant / 70W/220V, E-27	42,00
PARTICIPANTE 038	GOODLUX	42,03
PARTICIPANTE 034	GOODLUX / 70W	42,03

LOTE 57

Item: 1 **Quant.: 40** **Unidade: UN** **Val. Ref.: 315,80**

Descrição: REFLETOR DE 200 W 32X24 CM

Autor	Marca/Modelo	Valor
PARTICIPANTE 048	ARCO IRIS / BR	315,80
PARTICIPANTE 052	Bronzearte / 200W 32X24 CM	315,50
PARTICIPANTE 075	ZAGONEL	315,80
PARTICIPANTE 019	Avant / 200W	315,80
PARTICIPANTE 063	MGC / CONF. EDITAL	315,80

g

20

MUNICÍPIO DE TRES BARRAS DO PARANA
TRÊS BARRAS DO PARANÁ-PR

PROPOSTAS DO PROCESSO

PREGÃO ELETRÔNICO Nº 08/2023
Processo Administrativo Nº 13/2023
Tipo: REGISTRO DE PREÇO
PREGOEIRO: VANESSA MACAGNAN ACUNHA OENNING
Data de Publicação: 26/01/2023 10:32:13

LOTE 1

Item: 1 Quant.: 12 Unidade: UN Val. Ref.: 1.238,20
Descrição: REFLETOR DE LED 600W, 6000K COM LENTE DE PROTEÇÃO, PARA ESTÁDIO

Autor	Marca/Modelo	Valor
H L MANICA LTDA	Avant / 600w	1.238,20
R.MATOS LTDA	ZAGONEL	1.238,20
ELETRO LUZ COM DE MATERIAIS ELETRICOS LTDA	ARCO IRIS / 600W	1.238,20

LOTE 2

Item: 1 Quant.: 50 Unidade: UN Val. Ref.: 12,68
Descrição: BASE PARA RELÉ FOTOCÉLULA

Autor	Marca/Modelo	Valor
ELETRO LUZ COM DE MATERIAIS ELETRICOS LTDA	HIDROWATS	12,68
MARSANGO COMÉRCIO DE MATERIAIS DE CONSTRUÇÃO LTDA	ELETROQUALITY / CONF. EDITAL	12,68
G. M. POSSAN LTDA	Exatron / Fotocélula	12,50
R.MATOS LTDA	G20	12,68
H L MANICA LTDA	Hidrowats / base	12,68

LOTE 3

Item: 1 Quant.: 100 Unidade: UN Val. Ref.: 10,02
Descrição: Bocal de porcelana E-27

Autor	Marca/Modelo	Valor
S. APARECIDO FONTANA MATERIAIS DE CONSTRUÇÃO LTDA	FOX LUX / A DEFINIR	10,02
ELETRO LUZ COM DE MATERIAIS ELETRICOS LTDA	G20	10,02
MARSANGO COMÉRCIO DE MATERIAIS DE CONSTRUÇÃO LTDA	FOXLUX / CONF. EDITAL	10,02
H L MANICA LTDA	FOXLUX / E27	10,02
R.MATOS LTDA	G20	10,02
G. M. POSSAN LTDA	G20 / E-27	10,00

LOTE 4

Item: 1 Quant.: 60 Unidade: UN Val. Ref.: 21,30
Descrição: Bocal de porcelana E-40

**MUNICIPIO DE TRES BARRAS DO PARANA
TRÊS BARRAS DO PARANÁ-PR**

Autor	Marca/Modelo	Valor
R.MATOS LTDA	G20	21,30
S. APARECIDO FONTANA MATERIAIS DE CONSTRUÇÃO LTDA	FOX LUX / A DEFINIR	21,30
ELETRO LUZ COM DE MATERIAIS ELETRICOS LTDA	G20	21,30
MARSANGO COMÉRCIO DE MATERIAIS DE CONSTRUÇÃO LTDA	FOX LUX / CONF. EDITAL	21,30
G. M. POSSAN LTDA	G20 / E-40	21,20
H L MANICA LTDA	FOX LUX / E40	21,30

LOTE 5

Item: 1 Quant.: 70 Unidade: UN Val. Ref.: 75,13

Descrição: BRAÇO BR1 1,00M, GALVANIZADO A FOGO, PAREDE DE NO MÍNIMO 2,25MM, COM SAPATA, CONFORME NTC 813951

Autor	Marca/Modelo	Valor
ELETRO LUZ COM DE MATERIAIS ELETRICOS LTDA	HIDROWATS / BR1	75,13
MARSANGO COMÉRCIO DE MATERIAIS DE CONSTRUÇÃO LTDA	VAZ / CONF. EDITAL	75,13
G. M. POSSAN LTDA	Olivo / BR1 1,00M	75,00
R.MATOS LTDA	HIDRO	75,13
H L MANICA LTDA	Hidrowats / 1M	75,13

LOTE 6

Item: 1 Quant.: 10 Unidade: UN Val. Ref.: 403,15

Descrição: BRAÇO BR2 3M, GALVANIZADO A FOGO, PAREDE DE NO MÍNIMO 3,00MM, COM SAPATA, CONFORME NTC 813952

Autor	Marca/Modelo	Valor
ELETRO LUZ COM DE MATERIAIS ELETRICOS LTDA	HIDROWATS / BR2	403,15
MARSANGO COMÉRCIO DE MATERIAIS DE CONSTRUÇÃO LTDA	HIDROWATTS / CONF. EDITAL	403,15
G. M. POSSAN LTDA	Olivo / BR2 3 M	403,00
H L MANICA LTDA	Hidrowats / 3M	403,15
R.MATOS LTDA	HIDRO	403,15

LOTE 7

Item: 1 Quant.: 300 Unidade: M Val. Ref.: 21,33

Descrição: CABO 16MM SEMI RIGIDO

Autor	Marca/Modelo	Valor
ELETRO LUZ COM DE MATERIAIS ELETRICOS LTDA	RCM / 750V	21,33
MARSANGO COMÉRCIO DE MATERIAIS DE CONSTRUÇÃO LTDA	CONTROLLER / CONF. EDITAL	21,33
G. M. POSSAN LTDA	Controller / 16MM	21,30
R.MATOS LTDA	RCM	21,33
H L MANICA LTDA	RCM / 16MM	21,33

LOTE 8

Item: 1 Quant.: 250 Unidade: M Val. Ref.: 33,36

MUNICIPIO DE TRES BARRAS DO PARANA
TRÊS BARRAS DO PARANÁ-PR

Descrição: CABO 25MM SEMI RIGIDO

Autor	Marca/Modelo	Valor
ELETRO LUZ COM DE MATERIAIS ELETRICOS LTDA	RCM / 750V	33,36
G. M. POSSAN LTDA	Controller / 25MM	33,30
R.MATOS LTDA	RCM	33,36
H L MANICA LTDA	RCM / 25MM	33,36
MARSANGO COMÉRCIO DE MATERIAIS DE CONSTRUÇÃO LTDA	CONTROLLER / CONF. EDITAL	33,36

LOTE 9

Item: 1 Quant.: 400 Unidade: M Val. Ref.: 44,94

Descrição: CABO 35MM SEMI RIGIDO

Autor	Marca/Modelo	Valor
R.MATOS LTDA	RCM	44,94
ELETRO LUZ COM DE MATERIAIS ELETRICOS LTDA	RCM / 750V	44,94
MARSANGO COMÉRCIO DE MATERIAIS DE CONSTRUÇÃO LTDA	CONTROLLER / CONF. EDITAL	44,94
G. M. POSSAN LTDA	Controller / 35MM	44,90
H L MANICA LTDA	RCM / 35MM	44,94

LOTE 10

Item: 1 Quant.: 100 Unidade: M Val. Ref.: 113,96

Descrição: CABO 95MM FLEXIVEL

Autor	Marca/Modelo	Valor
ELETRO LUZ COM DE MATERIAIS ELETRICOS LTDA	RCM / 1KV	113,96
MARSANGO COMÉRCIO DE MATERIAIS DE CONSTRUÇÃO LTDA	CONTROLLER / CONF. EDITAL	113,96
G. M. POSSAN LTDA	Controller / 95MM	113,90
H L MANICA LTDA	RCM / 95MM	113,96
R.MATOS LTDA	RCM	113,96

LOTE 11

Item: 1 Quant.: 500 Unidade: M Val. Ref.: 41,60

Descrição: CABO DE COBRE NU 35MM

Autor	Marca/Modelo	Valor
ELETRO LUZ COM DE MATERIAIS ELETRICOS LTDA	RCM / NU	41,60
MARSANGO COMÉRCIO DE MATERIAIS DE CONSTRUÇÃO LTDA	CONTROLLER / CONF. EDITAL	41,60
G. M. POSSAN LTDA	Controller / 35MM	41,50
R.MATOS LTDA	RCM	41,60
H L MANICA LTDA	RCM / 35MM	41,60

LOTE 12

Item: 1 Quant.: 200 Unidade: M Val. Ref.: 89,25

Descrição: CABO SEMI RÍGIDO 70MM

**MUNICIPIO DE TRES BARRAS DO PARANA
TRÊS BARRAS DO PARANÁ-PR**

Autor	Marca/Modelo	Valor
H L MANICA LTDA	RCM / 70MM	89,25
R.MATOS LTDA	RCM	89,25
MARSANGO COMÉRCIO DE MATERIAIS DE CONSTRUÇÃO LTDA	CONTROLLER / CONF. EDITAL	89,25
ELETRO LUZ COM DE MATERIAIS ELETRICOS LTDA	RCM	89,25
G. M. POSSAN LTDA	Controller / 70MM	89,00

LOTE 13

Item: 1 **Quant.: 200** **Unidade: UN** **Val. Ref.: 59,96**
Descrição: CABO SEMIRÍGIDO 50MM

Autor	Marca/Modelo	Valor
ELETRO LUZ COM DE MATERIAIS ELETRICOS LTDA	RCM	59,96
MARSANGO COMÉRCIO DE MATERIAIS DE CONSTRUÇÃO LTDA	CONTROLLER / CONF. EDITAL	59,96
G. M. POSSAN LTDA	Controller / 50MM	59,90
R.MATOS LTDA	RCM	59,96
H L MANICA LTDA	RCM / 50MM	59,96

LOTE 14

Item: 1 **Quant.: 20** **Unidade: UN** **Val. Ref.: 273,73**
Descrição: CAIXA CN COMPLETA COM ABRAÇADEIRAS DE AÇO GALVANIZADO

Autor	Marca/Modelo	Valor
S. APARECIDO FONTANA MATERIAIS DE CONSTRUÇÃO LTDA	OLIVIO / A DEFINIR	273,73
ELETRO LUZ COM DE MATERIAIS ELETRICOS LTDA	JORDAO / CN	273,73
MARSANGO COMÉRCIO DE MATERIAIS DE CONSTRUÇÃO LTDA	F1/NATIVA / CONF. EDITAL	273,73
R.MATOS LTDA	JORDAO	273,73
H L MANICA LTDA	FERRAGENS JORDÃO / CN	273,73

LOTE 15

Item: 1 **Quant.: 5** **Unidade: UN** **Val. Ref.: 867,75**
Descrição: CAIXA GNE PADRÃO COPEL COM ABRAÇADEIRAS DE AÇO GALVANIZADO

Autor	Marca/Modelo	Valor
ELETRO LUZ COM DE MATERIAIS ELETRICOS LTDA	JORDAO / GNE	867,75
MARSANGO COMÉRCIO DE MATERIAIS DE CONSTRUÇÃO LTDA	F1/NATIVA / CONF. EDITAL	867,75
R.MATOS LTDA	JORDAO	867,75
H L MANICA LTDA	FERRAGENS JORDÃO / GNE	867,75

LOTE 16

Item: 1 **Quant.: 500** **Unidade: UN** **Val. Ref.: 17,62**
Descrição: CONECTOR PERFURANTE 10/95MM

**MUNICIPIO DE TRES BARRAS DO PARANA
TRÊS BARRAS DO PARANÁ-PR**

Autor	Marca/Modelo	Valor
S. APARECIDO FONTANA MATERIAIS DE CONSTRUÇÃO LTDA	FOX LUX / A DEFINIR	17,62
MARSANGO COMÉRCIO DE MATERIAIS DE CONSTRUÇÃO LTDA	SAN LIGHT / CONF. EDITAL	17,62
G. M. POSSAN LTDA	Incesa / 10/95MM	17,60
R.MATOS LTDA	INCESA	17,62
H L MANICA LTDA	INCESA / 10/95	17,62
ELETRO LUZ COM DE MATERIAIS ELETRICOS LTDA	INCESA / CDP	17,62

LOTE 17

Item: 1 Quant.: 100 Unidade: UN Val. Ref.: 415,16

Descrição: REFLETOR DE LED 300W

Autor	Marca/Modelo	Valor
ELETRO LUZ COM DE MATERIAIS ELETRICOS LTDA	ARCO IRIS / BR	415,16
MARSANGO COMÉRCIO DE MATERIAIS DE CONSTRUÇÃO LTDA	BRISA / CONF. EDITAL	415,16
G. M. POSSAN LTDA	Bronzearte / 300W	415,00
R.MATOS LTDA	ZAGONEL	415,16
H L MANICA LTDA	Avant / 300w	415,16

LOTE 18

Item: 1 Quant.: 20 Unidade: UN Val. Ref.: 19,45

Descrição: CONJUNTO ISOLADOR TIPO ROLDANA DE PORCELANA ESMALTADA 72X72MM; FERRAGENS: ARMAÇÃO SECUNDÁRIA PESADA COM PINO E CUPILHA

Autor	Marca/Modelo	Valor
R.MATOS LTDA	FOX	19,45
H L MANICA LTDA	FOX LUX / PORCELANA	19,45

LOTE 19

Item: 1 Quant.: 30 Unidade: UN Val. Ref.: 349,40

Descrição: CONTACTORA 40A 220V TRIFÁSICA

Autor	Marca/Modelo	Valor
MARSANGO COMÉRCIO DE MATERIAIS DE CONSTRUÇÃO LTDA	LUKMA / CONF. EDITAL	349,40
G. M. POSSAN LTDA	Tramontina / 40A 220V	349,00
R.MATOS LTDA	SIBRATEC	349,40
H L MANICA LTDA	SOPRANO / 40A	349,40
ELETRO LUZ COM DE MATERIAIS ELETRICOS LTDA	SOPRANO	349,40

LOTE 20

Item: 1 Quant.: 40 Unidade: UN Val. Ref.: 107,63

Descrição: DISJUNTOR BI 50A - NEMA

**MUNICIPIO DE TRES BARRAS DO PARANA
TRÊS BARRAS DO PARANÁ-PR**

Autor	Marca/Modelo	Valor
ELETRO LUZ COM DE MATERIAIS ELETRICOS LTDA	SOPRANO / UL	107,63
MARSANGO COMÉRCIO DE MATERIAIS DE CONSTRUÇÃO LTDA	SOPRANO / CONF. EDITAL	107,63
R.MATOS LTDA	SOPRANO	107,63
H L MANICA LTDA	SOPRANO / 50A	107,63

LOTE 21

Item: 1 Quant.: 40 Unidade: UN Val. Ref.: 202,56
 Descrição: DISJUNTOR TRI 100A - DIN

Autor	Marca/Modelo	Valor
ELETRO LUZ COM DE MATERIAIS ELETRICOS LTDA	SOPRANO / DIN	202,56
MARSANGO COMÉRCIO DE MATERIAIS DE CONSTRUÇÃO LTDA	SOPRANO / CONF. EDITAL	202,56
G. M. POSSAN LTDA	Tramontina / 100A	202,00
R.MATOS LTDA	SOPRANO	202,56
H L MANICA LTDA	SOPRANO / 100A	202,56

LOTE 22

Item: 1 Quant.: 20 Unidade: UN Val. Ref.: 434,10
 Descrição: DISJUNTOR TRI 125A - DIN

Autor	Marca/Modelo	Valor
ELETRO LUZ COM DE MATERIAIS ELETRICOS LTDA	SOPRANO / UL	434,10
G. M. POSSAN LTDA	Tramontina / 125A	434,00
H L MANICA LTDA	SOPRANO / 125A	434,10
R.MATOS LTDA	SOPRANO	434,10
MARSANGO COMÉRCIO DE MATERIAIS DE CONSTRUÇÃO LTDA	SOPRANO / CONF. EDITAL	434,10

LOTE 23

Item: 1 Quant.: 20 Unidade: UN Val. Ref.: 512,22
 Descrição: DISJUNTOR TRI 200A - DIN

Autor	Marca/Modelo	Valor
ELETRO LUZ COM DE MATERIAIS ELETRICOS LTDA	SOPRANO / UL	512,22
MARSANGO COMÉRCIO DE MATERIAIS DE CONSTRUÇÃO LTDA	SOPRANO / CONF. EDITAL	512,22
G. M. POSSAN LTDA	Tramontina / 200A	512,00
R.MATOS LTDA	SOPRANO	512,22
H L MANICA LTDA	SOPRANO / 200A	512,22

LOTE 24

Item: 1 Quant.: 2.000 Unidade: M Val. Ref.: 13,73
 Descrição: FIO 10MM RIGIDO

**MUNICIPIO DE TRES BARRAS DO PARANA
TRÊS BARRAS DO PARANÁ-PR**

Autor	Marca/Modelo	Valor
S. APARECIDO FONTANA MATERIAIS DE CONSTRUÇÃO LTDA	SC CABLE / A DEFINIR	13,73
ELETRO LUZ COM DE MATERIAIS ELETRICOS LTDA	RCM / 750V	13,73
MARSANGO COMÉRCIO DE MATERIAIS DE CONSTRUÇÃO LTDA	CONTROLLER / CONF. EDITAL	13,73
G. M. POSSAN LTDA	Controller / 10MM	13,70
R.MATOS LTDA	RCM	13,73
H L MANICA LTDA	RCM / 10MM	13,73

LOTE 25

Item: 1 Quant.: 2.000 Unidade: UN Val. Ref.: 3,28
 Descrição: FIO 2,5MM FLEXIVEL

Autor	Marca/Modelo	Valor
S. APARECIDO FONTANA MATERIAIS DE CONSTRUÇÃO LTDA	SC CABLE / A DEFINIR	3,28
G. M. POSSAN LTDA	Thelflex / 2,5MM	3,25
ELETRO LUZ COM DE MATERIAIS ELETRICOS LTDA	RCM / 750V	3,28
MARSANGO COMÉRCIO DE MATERIAIS DE CONSTRUÇÃO LTDA	ZATFLEX / CONF. EDITAL	3,28
R.MATOS LTDA	RCM	3,28
H L MANICA LTDA	RCM / 2,5MM	3,28

LOTE 26

Item: 1 Quant.: 2.000 Unidade: UN Val. Ref.: 5,14
 Descrição: FIO 4MM FLEXIVEL

Autor	Marca/Modelo	Valor
S. APARECIDO FONTANA MATERIAIS DE CONSTRUÇÃO LTDA	SC CABLE / A DEFINIR	5,14
MARSANGO COMÉRCIO DE MATERIAIS DE CONSTRUÇÃO LTDA	ZATFLEX / CONF. EDITAL	5,14
G. M. POSSAN LTDA	Thelflex / 4MM	5,10
R.MATOS LTDA	RCM	5,14
H L MANICA LTDA	RCM / 4MM	5,14
ELETRO LUZ COM DE MATERIAIS ELETRICOS LTDA	RCM / 750V	5,14

LOTE 27

Item: 1 Quant.: 2.000 Unidade: UN Val. Ref.: 7,31
 Descrição: FIO 6MM FLEXIVEL

g

MUNICIPIO DE TRES BARRAS DO PARANA
TRÊS BARRAS DO PARANÁ-PR

Autor	Marca/Modelo	Valor
G. M. POSSAN LTDA	Thelflex / 6MM	7,30
S. APARECIDO FONTANA MATERIAIS DE CONSTRUÇÃO LTDA	SC CABLE / A DEFINIR	7,31
ELETRO LUZ COM DE MATERIAIS ELETRICOS LTDA	RCM / 750V	7,31
MARSANGO COMÉRCIO DE MATERIAIS DE CONSTRUÇÃO LTDA	ZATFLEX / CONF. EDITAL	7,31
R.MATOS LTDA	RCM	7,31
H L MANICA LTDA	RCM / 6MM	7,31

LOTE 28

Item: 1 Quant.: 100 Unidade: UN Val. Ref.: 9,66

Descrição: FITA ISOLANTE 20MX18MM

Autor	Marca/Modelo	Valor
ELETRO LUZ COM DE MATERIAIS ELETRICOS LTDA	SOPRANO / PT	9,66
MARSANGO COMÉRCIO DE MATERIAIS DE CONSTRUÇÃO LTDA	PRYSMIAN / CONF. EDITAL	9,66
G. M. POSSAN LTDA	Tramontina / 20MX18MM	9,65
R.MATOS LTDA	G20	9,66
H L MANICA LTDA	TRAMONTINA / 18MM	9,66

LOTE 29

Item: 1 Quant.: 100 Unidade: UN Val. Ref.: 14,33

Descrição: GRAMPO HASTE TERRA PADRÃO COPEL

Autor	Marca/Modelo	Valor
S. APARECIDO FONTANA MATERIAIS DE CONSTRUÇÃO LTDA	ANTARES / A DEFINIR	14,33
ELETRO LUZ COM DE MATERIAIS ELETRICOS LTDA	INCESA	14,33
MARSANGO COMÉRCIO DE MATERIAIS DE CONSTRUÇÃO LTDA	BETEL / CONF. EDITAL	14,33
G. M. POSSAN LTDA	Four Group / Padrão Copel	14,30
R.MATOS LTDA	INCESA	14,33
H L MANICA LTDA	INCESA	14,33

LOTE 30

Item: 1 Quant.: 150 Unidade: UN Val. Ref.: 64,40

Descrição: HASTE DE COBRE 5/8 X 2,40M

Autor	Marca/Modelo	Valor
S. APARECIDO FONTANA MATERIAIS DE CONSTRUÇÃO LTDA	ANTARES / A DEFINIR	64,40
ELETRO LUZ COM DE MATERIAIS ELETRICOS LTDA	INCESA	64,40
R.MATOS LTDA	INCESA	64,40
H L MANICA LTDA	INCESA	64,40
G. M. POSSAN LTDA	Olivo / 5/8 x 2,40M	64,00
MARSANGO COMÉRCIO DE MATERIAIS DE CONSTRUÇÃO LTDA	METAL. PISA / CONF. EDITAL	64,40

**MUNICIPIO DE TRES BARRAS DO PARANA
TRÊS BARRAS DO PARANÁ-PR**

Item: 1 Quant.: 200 Unidade: **LOTE 31** Val. Ref.: 51,06

Descrição: LÂMPADA A VAPOR DE SÓDIO, POTÊNCIA NOMINAL DE 250W/220V, ALTA PRESSÃO, BASE E-40, FORMATO TUBULAR, FLUXO LUMINOSO 33.000 LM, EFICIÊNCIA LUMINOSA 132,0 LM/W COM VIDA MEDIANA DE 32.000 HORAS.

Autor	Marca/Modelo	Valor
ELETRO LUZ COM DE MATERIAIS ELETRICOS LTDA	GOODLUX / TUB	51,06
MARSANGO COMÉRCIO DE MATERIAIS DE CONSTRUÇÃO LTDA	GOODLUX / CONF. EDITAL	51,06
R.MATOS LTDA	GOODLUX	51,06
H L MANICA LTDA	GOODLUX / 250W	51,06

LOTE 32

Item: 1 Quant.: 100 Unidade: UN Val. Ref.: 60,36

Descrição: LÂMPADA A VAPOR DE SÓDIO, POTÊNCIA NOMINAL DE 400W/220V, ALTA PRESSÃO, BASE E-40, FORMATO TUBULAR, FLUXO LUMINOSO 56.800 LM, EFICIÊNCIA LUMINOSA 142 LM/W, COM VIDA MEDIANA DE 32.000 HORAS.

Autor	Marca/Modelo	Valor
ELETRO LUZ COM DE MATERIAIS ELETRICOS LTDA	GOODLUX / TUB	60,36
MARSANGO COMÉRCIO DE MATERIAIS DE CONSTRUÇÃO LTDA	DEMAPE / CONF. EDITAL	60,36
G. M. POSSAN LTDA	Ourolux / 400W/220V, E-40	60,00
R.MATOS LTDA	GOODLUX	60,36
H L MANICA LTDA	GOODLUX / 400W	60,36

LOTE 33

Item: 1 Quant.: 200 Unidade: UN Val. Ref.: 70,56

Descrição: LÂMPADA A VAPOR METÁLICO, POTÊNCIA NOMINAL DE 250W/220V, BASE E-40, COM TUBO DE DESCARGA CERÂMICO, COM BULBO TUBULAR CLARO COM DIÂMETRO DE 48MM, COMPRIMENTO DA LÂMPADA DE 251MM, POSIÇÃO DE OPERAÇÃO UNIVERSAL, FLUXO LUMINOSO MÍNIMO DE 25.730 LM, EFICIÊNCIA LUMINOSA DE 94 LM/W, IRC DE 80, TEMPERATURA DE COR DE 4200K +/- 200K, VIDA MEDIANA DE 24.000 HORAS.

Autor	Marca/Modelo	Valor
H L MANICA LTDA	GOODLUX / 250W	70,56
MARSANGO COMÉRCIO DE MATERIAIS DE CONSTRUÇÃO LTDA	DEMAPE / CONF. EDITAL	70,56
ELETRO LUZ COM DE MATERIAIS ELETRICOS LTDA	SANLIGHT / TUB	70,56
G. M. POSSAN LTDA	Ourolux / 250W/220V, E-40	70,50
R.MATOS LTDA	GOODLUX	70,56

LOTE 34

Item: 1 Quant.: 100 Unidade: UN Val. Ref.: 81,10

Descrição: LÂMPADA A VAPOR METÁLICO, POTÊNCIA NOMINAL DE 400W/220V, BASE E-40, COM TUBO DE DESCARGA CERÂMICO, COM BULBO TUBULAR CLARO COM DIÂMETRO DE 59MM, COMPRIMENTO DA LÂMPADA DE 270MM, POSIÇÃO DE OPERAÇÃO UNIVERSAL, FLUXO LUMINOSO MÍNIMO DE 41.600 LM, EFICIÊNCIA LUMINOSA DE 101 LM/W, IRC DE 80, TEMPERATURA DE COR DE 3000K +/- 200K, VIDA MEDIANA DE 20.000 HORAS.

**MUNICÍPIO DE TRES BARRAS DO PARANA
TRÊS BARRAS DO PARANÁ-PR**

Autor	Marca/Modelo	Valor
MARSANGO COMÉRCIO DE MATERIAIS DE CONSTRUÇÃO LTDA	DEMAPE / CONF. EDITAL	81,10
G. M. POSSAN LTDA	Goodlux / 400W/220V, E-40	81,00
H L MANICA LTDA	GOODLUX / 400W	81,10
R.MATOS LTDA	GOODLUX	81,10
ELETRO LUZ COM DE MATERIAIS ELETRICOS LTDA	SANLIGHT / TUB	81,10

LOTE 35

Item: 1 **Quant.: 100** **Unidade: UN** **Val. Ref.: 346,96**

Descrição: LUMINÁRIA LM 1 - LUMINÁRIA FECHADA PARA USO EM SISTEMAS DE ILUMINAÇÃO DE VIAS PÚBLICAS, CORPO ÓPTICO/REFLETOR EM CHAPA DE ALUMÍNIO REPUXADO, POLIDO POR SISTEMA DE ABRILHANTAMENTO ELÉTROQUÍMICO ACABAMENTO ADONISADO E SELADO. MODELO PROJETADO PARA O USO COM O VAPOR DE SÓDIO DE 70W COM SOQUETE E-27 OU E-40. CORPO EM REFLETOR EM CHAPA DE ALUMÍNIO ESTAMPADO, TRATADO POR PROCESSO DE ABRILHANTAMENTO ELETROQUÍMICO, ADONISADO E COM FECHAMENTO EM POLICARBONATO. PESCOÇO EM LIGA DE ALUMÍNIO, PARA ENCAIXE DE TUBOS ATÉ 33MM. O FECHAMENTO DA LUMINÁRIA DEVE SER FEITO ATRAVÉS DE PRESILHAS DE AÇO INÓX; DEMAIS PARAFUSOS, PORCAS E ARRUELAS, EM LATÃO CADMIADO OU AÇO INÓX. A LUMINÁRIA DEVE POSSUIR FOCALIZADOR DE

Autor	Marca/Modelo	Valor
R.MATOS LTDA	HIDRO	346,96
ELETRO LUZ COM DE MATERIAIS ELETRICOS LTDA	HIDROWATS / LM1	346,96
MARSANGO COMÉRCIO DE MATERIAIS DE CONSTRUÇÃO LTDA	HIDROWATTS / CONF. EDITAL	346,96
G. M. POSSAN LTDA	Olivo / LM 1	346,90
H L MANICA LTDA	Hidrowats / LM1	346,96

LOTE 36

Item: 1 **Quant.: 50** **Unidade: UN** **Val. Ref.: 384,36**

Descrição: LUMINÁRIA LM-03 LUMINÁRIA FECHADA PARA USO EM SISTEMAS DE ILUMINAÇÃO DE VIAS PÚBLICAS, RUAS SECUNDÁRIAS, CORPO ÓPTICO/REFLETOR EM CHAPA DE ALUMÍNIO 1,2MM ACABAMENTO ANODIZADO RESISTENTE A INTEMPÉRIES, MODELO PROJETADO PARA O USO COM O VAPOR DE SÓDIO DE 250W, COM SOQUETE E-40. CORPO EM REFLETOR EM CHAPA DE ALUMÍNIO ESTAMPADO E ESCALONADO, TRATADO POR PROCESSO DE ABRILHANTAMENTO ELETROQUÍMICO, ANODIZADO E COM FECHAMENTO EM POLICARBONATO. PESCOÇO EL LIGA DE ALUMÍNIO, PARA ENCAIXE DE TUBOS ATÉ \varnothing 49. REFRATOR EM POLICARBONATO PRISMÁTICO. SOQUETE E40. A FIXAÇÃO DA LUMINÁRIA AO BRAÇO, DEVE SER COM PARAFUSOS EM AÇO INOX. DEMAIS PARAFUSOS, PORCAS E ARRUELAS, EM LATÃO COMANDO OU AÇO INOX. A LUMINÁRIA D

Autor	Marca/Modelo	Valor
MARSANGO COMÉRCIO DE MATERIAIS DE CONSTRUÇÃO LTDA	HIDROWATTS / CONF. EDITAL	384,36
R.MATOS LTDA	HIDRO	384,36
H L MANICA LTDA	Hidrowats / LM3	384,36
G. M. POSSAN LTDA	Olivo / LM-03	384,00
ELETRO LUZ COM DE MATERIAIS ELETRICOS LTDA	HIDROWATS / LM3	384,36

LOTE 37

Item: 1 **Quant.: 25** **Unidade: UN** **Val. Ref.: 1.776,86**

**MUNICIPIO DE TRES BARRAS DO PARANA
TRÊS BARRAS DO PARANÁ-PR**

Descrição: LUMINÁRIA TIPO PROJETO COM TECNOLOGIA LED, CONCEITO MODULAR, PARA SER USADO EM ÁREA EXTERNA, CORPO EM ALUMÍNIO, SUPORTE DE FIXAÇÃO EM AÇO INOXIDÁVEL OU GALVANIZADO À FOGO COM AJUSTE DE INCLINAÇÃO DE 0~180°. MÓDULOS LED COM DISSIPADOR EM ALUMÍNIO, PLACA DO LED EM METAL CORE (MCPCB), LENTE DE POLICARBONATO (PE), GRAU DE PROTEÇÃO CONTRA PENETRAÇÃO DE PÓ E ÁGUA IP67, RESISTÊNCIA À IMPACTOS IK08, CONECTORES IP68 DE ENGATE RÁPIDO E SEM USO DE FERRAMENTAS. DRIVER LED DE CORRENTE CONSTANTE PROGRAMÁVEL, POTÊNCIA MÍNIMA 1500W E MÁXIMA DE 300W, TENSÃO DE OPERAÇÃO ENTRE 100 ~ 277 VAC, FREQUENCIA 50/60 HZ, FATOR DE POTÊNCIA >0,98, THD-I < 10%, DPS (DISPOSITIVO DE PROTEÇÃO CONTRA SURTO DE TENSÃO), POSSUI

Autor	Marca/Modelo	Valor
ELETRO LUZ COM DE MATERIAIS ELETRICOS LTDA	ZAGONEL / ZL6004	1.776,86
MARSANGO COMÉRCIO DE MATERIAIS DE CONSTRUÇÃO LTDA	NÃO PART / CONF. EDITAL	1.776,86
R.MATOS LTDA	ZAGONEL	1.776,86
H L MANICA LTDA	ZAGONEL / LED	1.776,86

LOTE 38

Item: 1 Quant.: 150 Unidade: UN Val. Ref.: 34,75

Descrição: PARAFUSO ROSCA DUPLA 250MM COM ARRUELAS E DUAS PORCAS GALVANIZADO

Autor	Marca/Modelo	Valor
ELETRO LUZ COM DE MATERIAIS ELETRICOS LTDA	KONESUL / .	34,75
MARSANGO COMÉRCIO DE MATERIAIS DE CONSTRUÇÃO LTDA	METAL. PISA / CONF. EDITAL	34,75
G. M. POSSAN LTDA	Olivo / 250MM	34,70
H L MANICA LTDA	KONESUL	34,75
R.MATOS LTDA	G20	34,75

LOTE 39

Item: 1 Quant.: 150 Unidade: UN Val. Ref.: 43,71

Descrição: PARAFUSO ROSCA DUPLA 350MM COM ARRUELAS E DUAS PORCAS GALVANIZADO

Autor	Marca/Modelo	Valor
R.MATOS LTDA	G20	43,71
ELETRO LUZ COM DE MATERIAIS ELETRICOS LTDA	KONESUL / .	43,71
MARSANGO COMÉRCIO DE MATERIAIS DE CONSTRUÇÃO LTDA	METAL. PISA / CONF. EDITAL	43,71
G. M. POSSAN LTDA	Olivo / 350MM	43,70
H L MANICA LTDA	KONESUL	43,71

LOTE 40

Item: 1 Quant.: 100 Unidade: UN Val. Ref.: 47,68

Descrição: PARAFUSO ROSCA DUPLA 450MM COM ARRUELAS E DUAS PORCAS GALVANIZADO

g

se

**MUNICIPIO DE TRES BARRAS DO PARANA
TRÊS BARRAS DO PARANÁ-PR**

Autor	Marca/Modelo	Valor
ELETRO LUZ COM DE MATERIAIS ELETRICOS LTDA	KONESUL / .	47,68
G. M. POSSAN LTDA	Olivo / 450MM	47,50
R.MATOS LTDA	G20	47,68
H L MANICA LTDA	KONESUL	47,68
MARSANGO COMÉRCIO DE MATERIAIS DE CONSTRUÇÃO LTDA	METAL. PISA / CONF. EDITAL	47,68

LOTE 41

Item: 1 **Quant.: 8** **Unidade: UN** **Val. Ref.: 1.546,00**
Descrição: POSTE 200DAN 7,20M - PADRÃO COPEL

Autor	Marca/Modelo	Valor
S. APARECIDO FONTANA MATERIAIS DE CONSTRUÇÃO LTDA	SAPATA / A DEFINIR	1.546,00
MARSANGO COMÉRCIO DE MATERIAIS DE CONSTRUÇÃO LTDA	BERTOLINI / CONF. EDITAL	1.546,00
R.MATOS LTDA	POSTERSUL	1.546,00
H L MANICA LTDA	SANTIN / 200D	1.546,00

LOTE 42

Item: 1 **Quant.: 5** **Unidade: UN** **Val. Ref.: 1.876,66**
Descrição: POSTE 300DAN 7,20M - PADRÃO COPEL

Autor	Marca/Modelo	Valor
S. APARECIDO FONTANA MATERIAIS DE CONSTRUÇÃO LTDA	SAPATA / A DEFINIR	1.876,00
MARSANGO COMÉRCIO DE MATERIAIS DE CONSTRUÇÃO LTDA	BERTOLINI / CONF. EDITAL	1.876,66
R.MATOS LTDA	POSTERSUL	1.876,66
H L MANICA LTDA	SANTIN / 300D	1.876,66

LOTE 43

Item: 1 **Quant.: 5** **Unidade: UN** **Val. Ref.: 1.097,66**
Descrição: POSTE 75 DAN 7,20 - PADRÃO COPEL

Autor	Marca/Modelo	Valor
MARSANGO COMÉRCIO DE MATERIAIS DE CONSTRUÇÃO LTDA	BERTOLINI / CONF. EDITAL	1.097,66
S. APARECIDO FONTANA MATERIAIS DE CONSTRUÇÃO LTDA	SAPATA / A DEFINIR	1.097,66
R.MATOS LTDA	POSTERSUL	1.097,66
H L MANICA LTDA	SANTIN / 75D	1.097,66

LOTE 44

Item: 1 **Quant.: 200** **Unidade: UN** **Val. Ref.: 153,13**
Descrição: REATOR EXTERNO PARA LÂMPADAS A VAPOR DE SÓDIO 250W/220V, GALVANIZADO A FOGO CHAPA DE AÇO MÍNIMA DE 1,20MM COM BASE PARA RELÊ, ALTO FATOR DE POTÊNCIA, NÚCLEO DE COBRE, CONTENDO CABOS EPR OU XLPE COM LUVAS PRE-ISOLADAS NAS PONTAS, PERDAS MÁXIMAS DE 24W E FATOR DE POTÊNCIA MÍNIMA DE 0,97, DEVENDO POSSUIR EM SUA LATERAL ADESIVO REFLETIVO PARA IDENTIFICAÇÃO DA POTÊNCIA DO REATOR, FUNDO BRANCO E LETRAS VERMELHAS, COM SELO PROCEL. GARANTIA MÍNIMA DE 5 ANOS.

**MUNICIPIO DE TRES BARRAS DO PARANA
TRÊS BARRAS DO PARANÁ-PR**

Autor	Marca/Modelo	Valor
ELETRO LUZ COM DE MATERIAIS ELETRICOS LTDA	INBRAX / .	153,13
MARSANGO COMÉRCIO DE MATERIAIS DE CONSTRUÇÃO LTDA	GOODLUX / CONF. EDITAL	153,13
G. M. POSSAN LTDA	Goodlux / VAPOR DE SÓDIO 250W/220V	153,00
R.MATOS LTDA	INBRAX	153,13
H L MANICA LTDA	GOODLUX / 250W	153,13

LOTE 45

Item: 1 **Quant.: 100** **Unidade: UN** **Val. Ref.: 169,13**

Descrição: REATOR EXTERNO PARA LÂMPADAS A VAPOR DE SÓDIO 400W/220V, GALVANIZADO A FOGO CHAPA DE AÇO MÍNIMA DE 1,20MM COM BASE PARA RELÉ, ALTO FATOR DE POTÊNCIA, NÚCLEO DE COBRE, CONTENDO CABOS EPR OU XLPE COM LUVAS PRÉ-ISOLADAS NAS PONTAS, PERDAS MÁXIMAS DE 32W E FATOR DE POTÊNCIA MÍNIMA DE 0,98, DEVENDO POSSUIR EM SUA LATERAL ADESIVO REFLETIVO PARA IDENTIFICAÇÃO DA POTÊNCIA DO REATOR, FUNDO BRANCO E LETRAS VERMELHAS, COM SELO PROCEL. GARANTIA MÍNIMA DE 5 ANOS.

Autor	Marca/Modelo	Valor
H L MANICA LTDA	GOODLUX / 400W	169,13
ELETRO LUZ COM DE MATERIAIS ELETRICOS LTDA	INBRAX / .	169,13
MARSANGO COMÉRCIO DE MATERIAIS DE CONSTRUÇÃO LTDA	GOODLUX / CONF. EDITAL	169,13
G. M. POSSAN LTDA	Goodlux / VAPOR DE SÓDIO 400W/220V	169,00
R.MATOS LTDA	INBRAX	169,13

LOTE 46

Item: 1 **Quant.: 300** **Unidade: UN** **Val. Ref.: 92,08**

Descrição: REATOR EXTERNO PARA LÂMPADAS A VAPOR DE SÓDIO 70W/220V, GALVANIZADO A FOGO CHAPA DE AÇO MÍNIMA DE 1,20MM COM BASE PARA RELÉ, ALTO FATOR DE POTÊNCIA, NÚCLEO DE COBRE, CONTENDO CABOS EPR OU XLPE COM LUVAS PRÉ-ISOLADAS NAS PONTAS, PERDAS MÁXIMAS DE 12W E FATOR DE POTÊNCIA MÍNIMA DE 0,95, DEVENDO POSSUIR EM SUA LATERAL ADESIVO REFLETIVO PARA IDENTIFICAÇÃO DA POTÊNCIA DO REATOR, FUNDO BRANCO E LETRAS VERMELHAS, COM SELO PROCEL. GARANTIA MÍNIMA DE 5 ANOS.

Autor	Marca/Modelo	Valor
ELETRO LUZ COM DE MATERIAIS ELETRICOS LTDA	INBRAX / .	92,08
MARSANGO COMÉRCIO DE MATERIAIS DE CONSTRUÇÃO LTDA	GOODLUX / CONF. EDITAL	92,08
R.MATOS LTDA	INBRAX	92,08
H L MANICA LTDA	GOODLUX / 70W	92,08

LOTE 47

Item: 1 **Quant.: 500** **Unidade: UN** **Val. Ref.: 55,26**

Descrição: RELÉ FOTOELÉTRICO MAGNÉTICO USO EM CORRENTES ALTERNADAS INTERCAMBIÁVEL DE 220V, COM SISTEMA DE OPERAÇÃO QUE ACENDE E APAGA LÂMPADAS EM FUNÇÃO DA VARIAÇÃO DA ILUMINÂNCIA, CORPO EM POLIPROPILENO ESTABILIZADO CONTRA RAIOS ULTRAVIOLETAS PARA SUPORTAR INTEMPÉRIES, PINAGEM DE CONTATO EM LATÃO ESTANHADO PRESO AO CORPO POR SISTEMA DE REBITAGEM, COM CONTATOS DE CARGA TIPO LN QUE ACIONAM A CARGA A NOITE, CÉLULA FOTOELÉTRICA TIPO CDS COM ENCAPSULAMENTO BLINDADO DE RESPOSTA INSTANTÂNEA MONTADO NA POSIÇÃO LATERAL, FREQUÊNCIA DE 60HZ, CORRENTE MÁXIMA DE 10ª, POTÊNCIA DE 1000W EM CARGA RESISTIVA E 1800VA 220V EM CARGA INDUTIVA, FAIXA DE OPERAÇÃO DE 5 A 20 LUX PARA LIGAR E NO MÁXIMO DE 40 LUX PARA DESLIGAR,

MUNICIPIO DE TRES BARRAS DO PARANA
TRÊS BARRAS DO PARANÁ-PR

Autor	Marca/Modelo	Valor
ELETRO LUZ COM DE MATERIAIS ELETRICOS LTDA	ILUMATIC / RM74/SLIM	55,26
MARSANGO COMÉRCIO DE MATERIAIS DE CONSTRUÇÃO LTDA	GOODLUX / CONF. EDITAL	55,26
G. M. POSSAN LTDA	Exatron / 220 V, 60 Hz, 18000VA	55,00
R.MATOS LTDA	ILUMINATIC	55,26
H L MANICA LTDA	ILUMINATIC / 220V	55,26

LOTE 48

Item: 1 Quant.: 70 Unidade: UN Val. Ref.: 26,06

Descrição: TERMINAL PRESSÃO SAPATA 120MM EM COBRE

Autor	Marca/Modelo	Valor
ELETRO LUZ COM DE MATERIAIS ELETRICOS LTDA	INCESA	26,06
MARSANGO COMÉRCIO DE MATERIAIS DE CONSTRUÇÃO LTDA	INTELLI / CONF. EDITAL	26,06
G. M. POSSAN LTDA	Betel / 120MM	26,00
R.MATOS LTDA	INCESA	26,06
H L MANICA LTDA	INCESA	26,06

LOTE 49

Item: 1 Quant.: 70 Unidade: UN Val. Ref.: 24,03

Descrição: TERMINAL PRESSÃO SAPATA 250MM EM COBRE

Autor	Marca/Modelo	Valor
R.MATOS LTDA	INCESA	24,03
ELETRO LUZ COM DE MATERIAIS ELETRICOS LTDA	INCESA	24,03
MARSANGO COMÉRCIO DE MATERIAIS DE CONSTRUÇÃO LTDA	INTELLI / CONF. EDITAL	24,03
H L MANICA LTDA	INCESA	24,03

LOTE 50

Item: 1 Quant.: 70 Unidade: UN Val. Ref.: 12,60

Descrição: TERMINAL PRESSÃO SAPATA 35MM EM COBRE

Autor	Marca/Modelo	Valor
G. M. POSSAN LTDA	Betel / 35MM	12,50
ELETRO LUZ COM DE MATERIAIS ELETRICOS LTDA	INCESA	12,60
MARSANGO COMÉRCIO DE MATERIAIS DE CONSTRUÇÃO LTDA	INTELLI / CONF. EDITAL	12,60
R.MATOS LTDA	INCESA	12,60
H L MANICA LTDA	INCESA	12,60

LOTE 51

Item: 1 Quant.: 50 Unidade: UN Val. Ref.: 12,30

Descrição: TERMINAL PRESSÃO SAPATA 50MM

g

29

**MUNICIPIO DE TRES BARRAS DO PARANA
TRÊS BARRAS DO PARANÁ-PR**

Autor	Marca/Modelo	Valor
MARSANGO COMÉRCIO DE MATERIAIS DE CONSTRUÇÃO LTDA	INTELLI / CONF. EDITAL	12,30
G. M. POSSAN LTDA	Betel / 50MM	12,20
R.MATOS LTDA	INCESA	12,30
H L MANICA LTDA	INCESA	12,30
ELETRO LUZ COM DE MATERIAIS ELETRICOS LTDA	INCESA	12,30

LOTE 52

Item: 1 Quant.: 50 Unidade: UN Val. Ref.: 13,16
 Descrição: TERMINAL PRESSÃO SAPATA 70MM

Autor	Marca/Modelo	Valor
ELETRO LUZ COM DE MATERIAIS ELETRICOS LTDA	INCESA	13,16
MARSANGO COMÉRCIO DE MATERIAIS DE CONSTRUÇÃO LTDA	INTELLI / CONF. EDITAL	13,16
G. M. POSSAN LTDA	Betel / 70MM	13,10
R.MATOS LTDA	INCESA	13,16
H L MANICA LTDA	INCESA	13,16

LOTE 53

Item: 1 Quant.: 100 Unidade: UN Val. Ref.: 46,80
 Descrição: LÂMPADA LINHA TUBULAR TRANSPARENTE, SÓDIO 150W, 2000K, E40.

Autor	Marca/Modelo	Valor
G. M. POSSAN LTDA	Ourolux / 150W, 2000K, E-40	46,50
R.MATOS LTDA	GOODLUX	46,80
H L MANICA LTDA	GOODLUX / 150W	46,80
MARSANGO COMÉRCIO DE MATERIAIS DE CONSTRUÇÃO LTDA	PCSAN / CONF. EDITAL	46,80
ELETRO LUZ COM DE MATERIAIS ELETRICOS LTDA	GOODLUX / TUB	39,90

LOTE 54

Item: 1 Quant.: 400 Unidade: UN Val. Ref.: 44,03
 Descrição: RELE FOTO ELETRÔNICO 220W, 1800VA

Autor	Marca/Modelo	Valor
H L MANICA LTDA	GOODLUX / 220W	44,03
ELETRO LUZ COM DE MATERIAIS ELETRICOS LTDA	POLLUX	44,00
MARSANGO COMÉRCIO DE MATERIAIS DE CONSTRUÇÃO LTDA	FOX LUX / CONF. EDITAL	44,03
G. M. POSSAN LTDA	Exatron / 1800VA	44,00
R.MATOS LTDA	GOODLUX	44,03

LOTE 55

Item: 1 Quant.: 300 Unidade: M Val. Ref.: 17,36
 Descrição: CABO PP 2X6MM

**MUNICIPIO DE TRES BARRAS DO PARANA
TRÊS BARRAS DO PARANÁ-PR**

Autor	Marca/Modelo	Valor
MARSANGO COMÉRCIO DE MATERIAIS DE CONSTRUÇÃO LTDA	CONTROLLER / CONF. EDITAL	17,36
G. M. POSSAN LTDA	Controller / PP 2X6MM	17,30
R.MATOS LTDA	RCM	17,36
H L MANICA LTDA	RCM / 6MM	17,36
ELETRO LUZ COM DE MATERIAIS ELETRICOS LTDA	RCM / PP	17,36

LOTE 56

Item: 1 Quant.: 500 Unidade: UN Val. Ref.: 42,03

Descrição: LÂMPADA A VAPOR DE SÓDIO, POTÊNCIA NOMINAL DE 70W/220V, ALTA PRESSÃO, BASE E-27, FORMATO TUBULAR, FLUXO LUMINOSO 6.000 LM, EFICIÊNCIA LUMINOSA 84,0 LM/W, COM VIDA MEDIANA DE 24.000 HORAS.

Autor	Marca/Modelo	Valor
H L MANICA LTDA	GOODLUX / 70W	42,03
ELETRO LUZ COM DE MATERIAIS ELETRICOS LTDA	PHILIPS / TUB	42,03
MARSANGO COMÉRCIO DE MATERIAIS DE CONSTRUÇÃO LTDA	DEMAPE / CONF. EDITAL	42,03
G. M. POSSAN LTDA	Avant / 70W/220V, E-27	42,00
R.MATOS LTDA	GOODLUX	42,03

LOTE 57

Item: 1 Quant.: 40 Unidade: UN Val. Ref.: 315,80

Descrição: REFLETOR DE 200 W 32X24 CM

Autor	Marca/Modelo	Valor
ELETRO LUZ COM DE MATERIAIS ELETRICOS LTDA	ARCO IRIS / BR	315,80
G. M. POSSAN LTDA	Bronzearte / 200W 32X24 CM	315,50
R.MATOS LTDA	ZAGONEL	315,80
H L MANICA LTDA	Avant / 200W	315,80
MARSANGO COMÉRCIO DE MATERIAIS DE CONSTRUÇÃO LTDA	MGC / CONF. EDITAL	315,80

DOCUMENTOS ANEXADOS

g

ze

**MUNICÍPIO DE TRES BARRAS DO PARANA
TRÊS BARRAS DO PARANÁ-PR**

H L MANICA LTDA

Horário: 09/02/2023 10:52	Documento: Ato Constitutivo (Estatuto ou Contrato Social)
Endereço: http://lanceeletronico.blob.core.windows.net/participantdocuments/9f566d12fd564530848822ec601a5ff2.pdf	
Horário: 09/02/2023 10:52	Documento: Cadastro de CNPJ
Endereço: http://lanceeletronico.blob.core.windows.net/participantdocuments/7ff0b67f4f6042d68834ac0e790a3932.pdf	
Horário: 09/02/2023 10:52	Documento: Cédula de identidade e CPF dos sócios
Endereço: http://lanceeletronico.blob.core.windows.net/participantdocuments/d99cd06904d941e38cb09a1ddfdb6b68.jpeg	
Horário: 09/02/2023 10:52	Documento: Certidão conjunta de débitos relativos a Tributos Federais
Endereço: http://lanceeletronico.blob.core.windows.net/participantdocuments/8a1b01ffde9a4dbeaba7e9e8b87ba04f.pdf	
Horário: 09/02/2023 10:52	Documento: Certidão de regularidade de débito com a Fazenda Estadual
Endereço: http://lanceeletronico.blob.core.windows.net/participantdocuments/7b46c7687078423eb3339d8d74443667.pdf	
Horário: 09/02/2023 10:52	Documento: Certidão de regularidade de débito com a Fazenda Municipal
Endereço: http://lanceeletronico.blob.core.windows.net/participantdocuments/5575bdd944cc411fb99dd3a1515dfa7f.pdf	
Horário: 09/02/2023 10:52	Documento: Certidão de regularidade débito para com o Fundo de Garantia por Tempo de Serviço (FGTS)
Endereço: http://lanceeletronico.blob.core.windows.net/participantdocuments/0fc4e48afa3a4a50bb21a62577d49bd2.pdf	
Horário: 09/02/2023 10:52	Documento: Certidão de regularidade débito para com o Instituto Nacional de Seguro Social (INSS)
Endereço: http://lanceeletronico.blob.core.windows.net/participantdocuments/4713c04a1f174cc4bc926874c729978a.pdf	
Horário: 09/02/2023 10:52	Documento: Certidão Negativa de Débitos Trabalhistas (CNDT)
Endereço: http://lanceeletronico.blob.core.windows.net/participantdocuments/6e5884dafee441c89ef3b8047cb18e4f.pdf	
Horário: 09/02/2023 10:52	Documento: Certidão Negativa de Falência ou Concordata
Endereço: http://lanceeletronico.blob.core.windows.net/participantdocuments/29c647c8aa7b4fabadbce098fe61a28d.pdf	
Horário: 09/02/2023 10:52	Documento: Certidão Simplificada da Junta Comercial
Endereço: http://lanceeletronico.blob.core.windows.net/participantdocuments/c90a81199c3f4454ae1629d85b063c2c.pdf	
Horário: 09/02/2023 10:52	Documento: Declaração de cumprimento dos requisitos de Habilitação
Endereço: http://lanceeletronico.blob.core.windows.net/participantdocuments/fe488ab2765d407baa4a30b64306bed1.pdf	
Horário: 09/02/2023 10:52	Documento: Declaração de enquadramento no regime de tributação de ME/EPP
Endereço: http://lanceeletronico.blob.core.windows.net/participantdocuments/b43bc05edb1a4ac395be25679d2a0a7a.pdf	
Horário: 09/02/2023 10:52	Documento: Declaração de inexistência de fatos impeditivos ou supervenientes
Endereço: http://lanceeletronico.blob.core.windows.net/participantdocuments/d74e8843fa79407b8d7aaacf8cc95374.pdf	
Horário: 09/02/2023 10:52	Documento: Declaração de não utilização de mão de obra infantil
Endereço: http://lanceeletronico.blob.core.windows.net/participantdocuments/22bed9a5e26b4eec93dfc218b080604.pdf	
Horário: 09/02/2023 10:52	Documento: Outros documentos
Endereço: http://lanceeletronico.blob.core.windows.net/participantdocuments/5e3e74e7e4924275a7129bafc82cb337.zip	
Horário: 09/02/2023 10:52	Documento: Proposta em papel timbrado, assinada e com CNPJ
Endereço: http://lanceeletronico.blob.core.windows.net/participantdocuments/2872df6a1bed4b40aa97495fefad5c6f.pdf	

g

2

**MUNICIPIO DE TRES BARRAS DO PARANA
TRÊS BARRAS DO PARANÁ-PR****G. M. POSSAN LTDA**

Horário: 10/02/2023 09:16	Documento: Ato Constitutivo (Estatuto ou Contrato Social)
Endereço: http://lanceeletronico.blob.core.windows.net/participantdocuments/4d49d8f81a4841768081611f06ee267b.pdf	
Horário: 10/02/2023 09:16	Documento: Cadastro de CNPJ
Endereço: http://lanceeletronico.blob.core.windows.net/participantdocuments/384daf195e154b1187bac452dec43759.pdf	
Horário: 10/02/2023 09:16	Documento: Cédula de identidade e CPF dos sócios
Endereço: http://lanceeletronico.blob.core.windows.net/participantdocuments/4bd2c90a03ff4324be26895d9992f4eb.rar	
Horário: 10/02/2023 09:16	Documento: Certidão conjunta de débitos relativos a Tributos Federais
Endereço: http://lanceeletronico.blob.core.windows.net/participantdocuments/fb4f221a7f3a414394fab159c7beb40b.pdf	
Horário: 10/02/2023 09:16	Documento: Certidão de regularidade de débito com a Fazenda Estadual
Endereço: http://lanceeletronico.blob.core.windows.net/participantdocuments/4c3e91eed95c4e508965640464d33e87.pdf	
Horário: 10/02/2023 09:16	Documento: Certidão de regularidade de débito com a Fazenda Municipal
Endereço: http://lanceeletronico.blob.core.windows.net/participantdocuments/9dd9734a8a9840ba8561c73cf606423b.pdf	
Horário: 10/02/2023 09:16	Documento: Certidão de regularidade débito para com o Fundo de Garantia por Tempo de Serviço (FGTS)
Endereço: http://lanceeletronico.blob.core.windows.net/participantdocuments/2a9827cc049b4c6489c101bf920aa65f.pdf	
Horário: 10/02/2023 09:16	Documento: Certidão de regularidade débito para com o Instituto Nacional de Seguro Social (INSS)
Endereço: http://lanceeletronico.blob.core.windows.net/participantdocuments/2426bd590e294e76a9272e0c9dd48929.pdf	
Horário: 10/02/2023 09:16	Documento: Certidão Negativa de Débitos Trabalhistas (CNDT)
Endereço: http://lanceeletronico.blob.core.windows.net/participantdocuments/695340e160c24e6c859bfff056cb41f83.pdf	
Horário: 10/02/2023 09:16	Documento: Certidão Negativa de Falência ou Concordata
Endereço: http://lanceeletronico.blob.core.windows.net/participantdocuments/464f0b7faded41449d0f092b06232592.pdf	
Horário: 10/02/2023 09:16	Documento: Certidão Simplificada da Junta Comercial
Endereço: http://lanceeletronico.blob.core.windows.net/participantdocuments/32176e2295934732bdc6dc696c4d5c8c.pdf	
Horário: 10/02/2023 09:16	Documento: Declaração de cumprimento dos requisitos de Habilitação
Endereço: http://lanceeletronico.blob.core.windows.net/participantdocuments/2823a639e9324ec6b3de12e4cee5df90.pdf	
Horário: 10/02/2023 09:16	Documento: Declaração de enquadramento no regime de tributação de ME/EPP
Endereço: http://lanceeletronico.blob.core.windows.net/participantdocuments/3d8aa37d635241cf97f64a6ccfc0ac98.pdf	
Horário: 10/02/2023 09:16	Documento: Declaração de inexistência de fatos impeditivos ou supervenientes
Endereço: http://lanceeletronico.blob.core.windows.net/participantdocuments/22be0056044a4d4384cdbc121e138fd9.pdf	
Horário: 10/02/2023 09:16	Documento: Declaração de não utilização de mão de obra infantil
Endereço: http://lanceeletronico.blob.core.windows.net/participantdocuments/625972c0dddc45409e8c081d81309be0.pdf	
Horário: 10/02/2023 09:16	Documento: Outros documentos
Endereço: http://lanceeletronico.blob.core.windows.net/participantdocuments/114923f333aa4ad5bae0bc443b61f6d3.pdf	
Horário: 10/02/2023 09:16	Documento: Proposta em papel timbrado, assinada e com CNPJ
Endereço: http://lanceeletronico.blob.core.windows.net/participantdocuments/7861a078ded64298a2174aa19a218b86.pdf	

**MUNICIPIO DE TRES BARRAS DO PARANA
TRÊS BARRAS DO PARANÁ-PR**

R.MATOS LTDA

Horário: 10/02/2023 10:20	Documento: Ato Constitutivo (Estatuto ou Contrato Social)
Endereço: http://lanceeletronico.blob.core.windows.net/participantdocuments/7f1159959cf4481aaa3bfb5ccaf798e2.pdf	
Horário: 10/02/2023 10:20	Documento: Cadastro de CNPJ
Endereço: http://lanceeletronico.blob.core.windows.net/participantdocuments/c71e439774b14803a2ade244cd73c5eb.pdf	
Horário: 10/02/2023 10:20	Documento: Cédula de identidade e CPF dos sócios
Endereço: http://lanceeletronico.blob.core.windows.net/participantdocuments/27d993fcc48c4b4ea0019b492c27d515.pdf	
Horário: 10/02/2023 10:20	Documento: Certidão conjunta de débitos relativos a Tributos Federais
Endereço: http://lanceeletronico.blob.core.windows.net/participantdocuments/2f655d08263f4e03af03c35797a0e8b4.pdf	
Horário: 10/02/2023 10:20	Documento: Certidão de regularidade de débito com a Fazenda Estadual
Endereço: http://lanceeletronico.blob.core.windows.net/participantdocuments/192377de7a644b1cb233ba920d788a99.pdf	
Horário: 10/02/2023 10:20	Documento: Certidão de regularidade de débito com a Fazenda Municipal
Endereço: http://lanceeletronico.blob.core.windows.net/participantdocuments/a690a88acfe34459855e7dd16820b27f.pdf	
Horário: 10/02/2023 10:20	Documento: Certidão de regularidade débito para com o Fundo de Garantia por Tempo de Serviço (FGTS)
Endereço: http://lanceeletronico.blob.core.windows.net/participantdocuments/22af5ae69a624d8bbd1468339072f4a8.pdf	
Horário: 10/02/2023 10:20	Documento: Certidão de regularidade débito para com o Instituto Nacional de Seguro Social (INSS)
Endereço: http://lanceeletronico.blob.core.windows.net/participantdocuments/b90d06820597454fbee64523eb1a15ce.pdf	
Horário: 10/02/2023 10:20	Documento: Certidão Negativa de Débitos Trabalhistas (CNDT)
Endereço: http://lanceeletronico.blob.core.windows.net/participantdocuments/cd546e634920497484bffa0f76680891.pdf	
Horário: 10/02/2023 10:20	Documento: Certidão Negativa de Falência ou Concordata
Endereço: http://lanceeletronico.blob.core.windows.net/participantdocuments/e749ae1586c74037bdcc5a902ae0ff79.pdf	
Horário: 10/02/2023 10:20	Documento: Certidão Simplificada da Junta Comercial
Endereço: http://lanceeletronico.blob.core.windows.net/participantdocuments/43d2324ca19b4a288c0aae419842764d.pdf	
Horário: 10/02/2023 10:20	Documento: Declaração de cumprimento dos requisitos de Habilitação
Endereço: http://lanceeletronico.blob.core.windows.net/participantdocuments/15b0247182a54817b548812f506f6834.pdf	
Horário: 10/02/2023 10:20	Documento: Declaração de enquadramento no regime de tributação de ME/EPP
Endereço: http://lanceeletronico.blob.core.windows.net/participantdocuments/061b24ed535c49aeaf2db8cd57723c5f.pdf	
Horário: 10/02/2023 10:20	Documento: Declaração de inexistência de fatos impeditivos ou supervenientes
Endereço: http://lanceeletronico.blob.core.windows.net/participantdocuments/f0df4edfa2954ca9acb88c03e7b18766.pdf	
Horário: 10/02/2023 10:20	Documento: Declaração de não utilização de mão de obra infantil
Endereço: http://lanceeletronico.blob.core.windows.net/participantdocuments/f61a35a6ce494076b8510ba890c7ecf1.pdf	
Horário: 10/02/2023 10:20	Documento: Outros documentos
Endereço: http://lanceeletronico.blob.core.windows.net/participantdocuments/5f332dfe9af14b20ab3fd85567989e36.zip	
Horário: 10/02/2023 10:20	Documento: Proposta em papel timbrado, assinada e com CNPJ
Endereço: http://lanceeletronico.blob.core.windows.net/participantdocuments/4a1e6ac050d94e17a6d7cb6c9f231d6f.zip	

**MUNICIPIO DE TRES BARRAS DO PARANA
TRÊS BARRAS DO PARANÁ-PR****ELETRO LUZ COM DE MATERIAIS ELETRICOS LTDA**

Horário: 11/02/2023 09:27	Documento: Ato Constitutivo (Estatuto ou Contrato Social)
Endereço: http://lanceeletronico.blob.core.windows.net/participantdocuments/e614f182d888433293f823252454c04c.pdf	
Horário: 11/02/2023 09:27	Documento: Cadastro de CNPJ
Endereço: http://lanceeletronico.blob.core.windows.net/participantdocuments/1d4ce26914ee4e549b4e7cf9dd2aefae.pdf	
Horário: 11/02/2023 09:27	Documento: Cédula de identidade e CPF dos sócios
Endereço: http://lanceeletronico.blob.core.windows.net/participantdocuments/1c231c27e93c4085a64d9e5ab259239a.zip	
Horário: 11/02/2023 09:27	Documento: Certidão conjunta de débitos relativos a Tributos Federais
Endereço: http://lanceeletronico.blob.core.windows.net/participantdocuments/f0a2c8473ffc486ea7100212847fa5df.pdf	
Horário: 11/02/2023 09:27	Documento: Certidão de regularidade de débito com a Fazenda Estadual
Endereço: http://lanceeletronico.blob.core.windows.net/participantdocuments/ddd0396ea93940489b449ba56e70e7.pdf	
Horário: 11/02/2023 09:27	Documento: Certidão de regularidade de débito com a Fazenda Municipal
Endereço: http://lanceeletronico.blob.core.windows.net/participantdocuments/384086add984cb8a7857ec0b569b448.pdf	
Horário: 11/02/2023 09:27	Documento: Certidão de regularidade débito para com o Fundo de Garantia por Tempo de Serviço (FGTS)
Endereço: http://lanceeletronico.blob.core.windows.net/participantdocuments/637ee83bb3b04766979a7cca98360f09.pdf	
Horário: 11/02/2023 09:27	Documento: Certidão Negativa de Débitos Trabalhistas (CNDT)
Endereço: http://lanceeletronico.blob.core.windows.net/participantdocuments/cf8212ac4ee84fc1a8c25451eca52c44.pdf	
Horário: 11/02/2023 09:27	Documento: Certidão Negativa de Falência ou Concordata
Endereço: http://lanceeletronico.blob.core.windows.net/participantdocuments/c45a26fd947e49b295107a0195db08b1.pdf	
Horário: 11/02/2023 09:27	Documento: Certidão Simplificada da Junta Comercial
Endereço: http://lanceeletronico.blob.core.windows.net/participantdocuments/b9543c8534884277ba5078ecc3db1752.pdf	
Horário: 11/02/2023 09:27	Documento: Declaração de cumprimento dos requisitos de Habilitação
Endereço: http://lanceeletronico.blob.core.windows.net/participantdocuments/2e287fd4b1364f8cbee5637fac06ebd2.pdf	
Horário: 11/02/2023 09:27	Documento: Declaração de enquadramento no regime de tributação de ME/EPP
Endereço: http://lanceeletronico.blob.core.windows.net/participantdocuments/db0372361bff4d9d9cc692a5eed4341.pdf	
Horário: 11/02/2023 09:27	Documento: Outros documentos
Endereço: http://lanceeletronico.blob.core.windows.net/participantdocuments/937be0cbc8b746e8b87a2d3603a8abd6.pdf	
Horário: 11/02/2023 09:27	Documento: Proposta em papel timbrado, assinada e com CNPJ
Endereço: http://lanceeletronico.blob.core.windows.net/participantdocuments/0dbcb4cc38964fc29759f632ba202996.pdf	

g

2

**MUNICIPIO DE TRES BARRAS DO PARANA
TRÊS BARRAS DO PARANÁ-PR****MARSANGO COMÉRCIO DE MATERIAIS DE CONSTRUÇÃO LTDA**

Horário: 11/02/2023 10:08	Documento: Ato Constitutivo (Estatuto ou Contrato Social)
Endereço: http://lanceeletronico.blob.core.windows.net/participantdocuments/4728774e4b084fd7b4b81989d665ba30.pdf	
Horário: 11/02/2023 10:08	Documento: Cadastro de CNPJ
Endereço: http://lanceeletronico.blob.core.windows.net/participantdocuments/aacb04efb8e549aca5aebb0a85ded2c8.pdf	
Horário: 11/02/2023 10:08	Documento: Cédula de identidade e CPF dos sócios
Endereço: http://lanceeletronico.blob.core.windows.net/participantdocuments/a525ea7de48c458bb1e7185ed0c2850c.pdf	
Horário: 11/02/2023 10:08	Documento: Certidão conjunta de débitos relativos a Tributos Federais
Endereço: http://lanceeletronico.blob.core.windows.net/participantdocuments/96347ebcbb81467c95e229c5fbc1340f.pdf	
Horário: 11/02/2023 10:08	Documento: Certidão de regularidade de débito com a Fazenda Estadual
Endereço: http://lanceeletronico.blob.core.windows.net/participantdocuments/b586f860b98d4201bbb4cd68b9f648a7.pdf	
Horário: 11/02/2023 10:08	Documento: Certidão de regularidade de débito com a Fazenda Municipal
Endereço: http://lanceeletronico.blob.core.windows.net/participantdocuments/e3d2e49066c3494db0ec88642d934f2b.pdf	
Horário: 11/02/2023 10:08	Documento: Certidão de regularidade débito para com o Fundo de Garantia por Tempo de Serviço (FGTS)
Endereço: http://lanceeletronico.blob.core.windows.net/participantdocuments/ec264cf7ff8d4a4e99b52486088d24d9.pdf	
Horário: 11/02/2023 10:08	Documento: Certidão de regularidade débito para com o Instituto Nacional de Seguro Social (INSS)
Endereço: http://lanceeletronico.blob.core.windows.net/participantdocuments/7fef0eea4ed84b67b5d61c8022e86f92.pdf	
Horário: 11/02/2023 10:08	Documento: Certidão Negativa de Débitos Trabalhistas (CNDT)
Endereço: http://lanceeletronico.blob.core.windows.net/participantdocuments/b8ce3d3b7cce41b18b9001ee28d52558.pdf	
Horário: 11/02/2023 10:08	Documento: Certidão Negativa de Falência ou Concordata
Endereço: http://lanceeletronico.blob.core.windows.net/participantdocuments/38136c10a6834f1a87bce9dd8b0cd26a.pdf	
Horário: 11/02/2023 10:08	Documento: Certidão Simplificada da Junta Comercial
Endereço: http://lanceeletronico.blob.core.windows.net/participantdocuments/f63fec729eef4c078153db59488c264e.pdf	
Horário: 11/02/2023 10:08	Documento: Declaração de cumprimento dos requisitos de Habilitação
Endereço: http://lanceeletronico.blob.core.windows.net/participantdocuments/d4bb6a1916d340a5b646be469d90a2ef.pdf	
Horário: 11/02/2023 10:08	Documento: Declaração de enquadramento no regime de tributação de ME/EPP
Endereço: http://lanceeletronico.blob.core.windows.net/participantdocuments/3374214c5f8648ca84ef090e7319c6b1.pdf	
Horário: 11/02/2023 10:08	Documento: Declaração de inexistência de fatos impeditivos ou supervenientes
Endereço: http://lanceeletronico.blob.core.windows.net/participantdocuments/7a9e5071c2ee4d189e35ff8e873008f2.pdf	
Horário: 11/02/2023 10:08	Documento: Declaração de não utilização de mão de obra infantil
Endereço: http://lanceeletronico.blob.core.windows.net/participantdocuments/957fd08cc048415482c4fc688e26997d.pdf	
Horário: 11/02/2023 10:08	Documento: Outros documentos
Endereço: http://lanceeletronico.blob.core.windows.net/participantdocuments/bed7d78dc3dd4917b9614ae8e053c488.pdf	
Horário: 11/02/2023 10:08	Documento: Proposta em papel timbrado, assinada e com CNPJ
Endereço: http://lanceeletronico.blob.core.windows.net/participantdocuments/0f19620ecfa74ebba1a85f631dd38bd7.pdf	

g

28

**MUNICIPIO DE TRES BARRAS DO PARANA
TRÊS BARRAS DO PARANÁ-PR**

S. APARECIDO FONTANA MATERIAIS DE CONSTRUÇÃO LTDA

Horário: 12/02/2023 15:19	Documento: Ato Constitutivo (Estatuto ou Contrato Social)
Endereço: http://lanceeletronico.blob.core.windows.net/participantdocuments/23606f4b86c5479c8daef636f65e2941.pdf	
Horário: 12/02/2023 15:19	Documento: Cadastro de CNPJ
Endereço: http://lanceeletronico.blob.core.windows.net/participantdocuments/2dd5038bcb574545ae5275e754df4368.pdf	
Horário: 12/02/2023 15:19	Documento: Cédula de identidade e CPF dos sócios
Endereço: http://lanceeletronico.blob.core.windows.net/participantdocuments/08caa883ec1040a292e260d816023a17.pdf	
Horário: 12/02/2023 15:19	Documento: Certidão conjunta de débitos relativos a Tributos Federais
Endereço: http://lanceeletronico.blob.core.windows.net/participantdocuments/8f251806c3654567b9136ed953d68c19.pdf	
Horário: 12/02/2023 15:19	Documento: Certidão de regularidade de débito com a Fazenda Estadual
Endereço: http://lanceeletronico.blob.core.windows.net/participantdocuments/4db7b52d59f6436fad5630d70ea024cb.pdf	
Horário: 12/02/2023 15:19	Documento: Certidão de regularidade de débito com a Fazenda Municipal
Endereço: http://lanceeletronico.blob.core.windows.net/participantdocuments/a005f906c58d4c169140fca9a9f16c5c.pdf	
Horário: 12/02/2023 15:19	Documento: Certidão de regularidade débito para com o Fundo de Garantia por Tempo de Serviço (FGTS)
Endereço: http://lanceeletronico.blob.core.windows.net/participantdocuments/d2adb36b6fce45fd81c52087aff0a9bb.pdf	
Horário: 12/02/2023 15:19	Documento: Certidão de regularidade débito para com o Instituto Nacional de Seguro Social (INSS)
Endereço: http://lanceeletronico.blob.core.windows.net/participantdocuments/b9d5cdee9089450aa6952f4e23592ad4.pdf	
Horário: 12/02/2023 15:19	Documento: Certidão Negativa de Débitos Trabalhistas (CNDT)
Endereço: http://lanceeletronico.blob.core.windows.net/participantdocuments/cffc02822f2d40a28c64f591dbeb53cf.pdf	
Horário: 12/02/2023 15:19	Documento: Certidão Negativa de Falência ou Concordata
Endereço: http://lanceeletronico.blob.core.windows.net/participantdocuments/544590f5ab624cdb80e685ae55697b59.pdf	
Horário: 12/02/2023 15:19	Documento: Certidão Simplificada da Junta Comercial
Endereço: http://lanceeletronico.blob.core.windows.net/participantdocuments/846f49b07e7f4a2eac8ec1dab7789ec2.pdf	
Horário: 12/02/2023 15:19	Documento: Declaração de cumprimento dos requisitos de Habilitação
Endereço: http://lanceeletronico.blob.core.windows.net/participantdocuments/bad454a4ef6d46d69df1cfb0351e90a4.jpeg	
Horário: 12/02/2023 15:19	Documento: Declaração de enquadramento no regime de tributação de ME/EPP
Endereço: http://lanceeletronico.blob.core.windows.net/participantdocuments/3082a2a440cc4561b688b6fcb970f93e.pdf	
Horário: 12/02/2023 15:19	Documento: Declaração de inexistência de fatos impeditivos ou supervenientes
Endereço: http://lanceeletronico.blob.core.windows.net/participantdocuments/a62cb27444574501b090dabee41604c.jpeg	
Horário: 12/02/2023 15:19	Documento: Declaração de não utilização de mão de obra infantil
Endereço: http://lanceeletronico.blob.core.windows.net/participantdocuments/c3ab24f8d48e4636b3d9116470d3cc46.jpeg	
Horário: 12/02/2023 15:19	Documento: Outros documentos
Endereço: http://lanceeletronico.blob.core.windows.net/participantdocuments/9b09452ca7cc49f0ac098dba8866ec19.pdf	
Horário: 12/02/2023 15:19	Documento: Proposta em papel timbrado, assinada e com CNPJ
Endereço: http://lanceeletronico.blob.core.windows.net/participantdocuments/fde39a2001ea4fb5ba352a699c39adb3.pdf	

ARQUIVOS ANEXADOS À ITENS

g

28

MUNICIPIO DE TRES BARRAS DO PARANA
TRÊS BARRAS DO PARANÁ-PR

ATA DE SESSÃO - DISPUTA - Parte 1 de 1

PREGÃO ELETRÔNICO Nº 08/2023
Processo Administrativo Nº 13/2023
Tipo: REGISTRO DE PREÇO
PREGOEIRO: VANESSA MACAGNAN ACUNHA OENNING
Data de Publicação: 26/01/2023 10:32:13

MOVIMENTOS DO PROCESSO

08/02/2023 16:55:07	CADASTRO DE PROPOSTA	H L MANICA LTDA
09/02/2023 10:52:34	ALTERAÇÃO DE PROPOSTA	H L MANICA LTDA
09/02/2023 11:27:50	CADASTRO DE PROPOSTA	R.MATOS LTDA
10/02/2023 08:12:11	CADASTRO DE PROPOSTA	G. M. POSSAN LTDA
10/02/2023 09:16:20	ALTERAÇÃO DE PROPOSTA	G. M. POSSAN LTDA
10/02/2023 10:20:46	ALTERAÇÃO DE PROPOSTA	R.MATOS LTDA
10/02/2023 18:09:33	CADASTRO DE PROPOSTA	MARSANGO COMÉRCIO DE MATERIAIS DE CONSTRUÇÃO LTDA
11/02/2023 08:51:29	CADASTRO DE PROPOSTA	ELETRO LUZ COM DE MATERIAIS ELETRICOS LTDA
11/02/2023 09:27:37	ALTERAÇÃO DE PROPOSTA	ELETRO LUZ COM DE MATERIAIS ELETRICOS LTDA
11/02/2023 10:08:14	ALTERAÇÃO DE PROPOSTA	MARSANGO COMÉRCIO DE MATERIAIS DE CONSTRUÇÃO LTDA
12/02/2023 15:19:15	CADASTRO DE PROPOSTA	S. APARECIDO FONTANA MATERIAIS DE CONSTRUÇÃO LTDA
13/02/2023 08:13:55	MENSAGEM	PREGOEIRO

Bom dia, agradecemos a presença de todos. Informamos que a fase de lances iniciara exatamente as 09h, qualquer dúvida estamos à disposição no Chat.

LOTE 1 - HABILITAÇÃO
Lote 1

VALORES UNITÁRIOS FINAIS

Item: 1	Unidade: UN	Marca: Avant	Modelo: 600w
Descrição: REFLETOR DE LED 600W, 6000K COM LENTE DE PROTEÇÃO, PARA ESTÁDIO			
Quantidade: 12	Valor Unit.: 710,00	Valor Total: 8.520,00	

CLASSIFICAÇÃO

Razão Social	Num Documento	Oferta Inicial	Oferta Final	Dif. (%)	ME
1 H L MANICA LTDA	010 43.633.330/0001-27	1.238,20	710,00		Sim
2 ELETRO LUZ COM DE MATERIAIS	047 76.072.776/0001-89	1.238,20	719,00	1,27	Sim
3 R.MATOS LTDA	073 48.640.120/0001-80	1.238,20	1.199,00	66,76	Sim

DESCLASSIFICADOS

Razão Social	Num Documento	Oferta Inicial	Oferta Final	ME
--------------	---------------	----------------	--------------	----

INABILITADOS

Razão Social	Num Documento	Oferta Inicial	Oferta Final	ME
--------------	---------------	----------------	--------------	----

MOVIMENTOS DO LOTE

26/01/2023 10:32:12	PUBLICADO	
26/01/2023 13:30:00	RECEPÇÃO DE PROPOSTAS	
13/02/2023 08:00:00	ANÁLISE DE PROPOSTAS	
13/02/2023 09:00:24	DISPUTA	
13/02/2023 09:00:24	LANCE R.MATOS LTDA (PARTICIPANTE 073)	1.238,20

**MUNICIPIO DE TRES BARRAS DO PARANA
TRÊS BARRAS DO PARANÁ-PR**

13/02/2023 09:00:24	LANCE	H L MANICA LTDA (PARTICIPANTE 010)	1.238,20
13/02/2023 09:00:24	LANCE	ELETRO LUZ COM DE MATERIAIS ELETRICOS LTDA (PARTICIPANTE 047)	1.238,20
13/02/2023 09:01:27	LANCE	H L MANICA LTDA (PARTICIPANTE 010)	1.238,00
13/02/2023 09:01:28	LANCE	ELETRO LUZ COM DE MATERIAIS ELETRICOS LTDA (PARTICIPANTE 047)	1.230,00
13/02/2023 09:02:24	LANCE	H L MANICA LTDA (PARTICIPANTE 010)	1.228,00
13/02/2023 09:02:50	LANCE	ELETRO LUZ COM DE MATERIAIS ELETRICOS LTDA (PARTICIPANTE 047)	1.220,00
13/02/2023 09:03:13	LANCE	H L MANICA LTDA (PARTICIPANTE 010)	1.200,00
13/02/2023 09:03:39	LANCE	R.MATOS LTDA (PARTICIPANTE 073)	1.199,00
13/02/2023 09:06:11	LANCE	ELETRO LUZ COM DE MATERIAIS ELETRICOS LTDA (PARTICIPANTE 047)	1.190,00
13/02/2023 09:06:19	LANCE	H L MANICA LTDA (PARTICIPANTE 010)	1.150,00
13/02/2023 09:08:35	LANCE	ELETRO LUZ COM DE MATERIAIS ELETRICOS LTDA (PARTICIPANTE 047)	1.100,00
13/02/2023 09:08:35	PRORROGAÇÃO AUTOMÁTICA		
13/02/2023 09:08:56	LANCE	H L MANICA LTDA (PARTICIPANTE 010)	1.050,00
13/02/2023 09:10:04	LANCE	ELETRO LUZ COM DE MATERIAIS ELETRICOS LTDA (PARTICIPANTE 047)	990,00
13/02/2023 09:10:12	LANCE	H L MANICA LTDA (PARTICIPANTE 010)	980,00
13/02/2023 09:11:30	LANCE	ELETRO LUZ COM DE MATERIAIS ELETRICOS LTDA (PARTICIPANTE 047)	979,00
13/02/2023 09:11:46	LANCE	H L MANICA LTDA (PARTICIPANTE 010)	970,00
13/02/2023 09:12:12	LANCE	ELETRO LUZ COM DE MATERIAIS ELETRICOS LTDA (PARTICIPANTE 047)	969,00
13/02/2023 09:12:19	LANCE	H L MANICA LTDA (PARTICIPANTE 010)	960,00
13/02/2023 09:13:11	LANCE	ELETRO LUZ COM DE MATERIAIS ELETRICOS LTDA (PARTICIPANTE 047)	950,00
13/02/2023 09:13:21	LANCE	H L MANICA LTDA (PARTICIPANTE 010)	940,00
13/02/2023 09:13:37	LANCE	ELETRO LUZ COM DE MATERIAIS ELETRICOS LTDA (PARTICIPANTE 047)	939,00
13/02/2023 09:13:54	LANCE	H L MANICA LTDA (PARTICIPANTE 010)	930,00
13/02/2023 09:14:10	LANCE	ELETRO LUZ COM DE MATERIAIS ELETRICOS LTDA (PARTICIPANTE 047)	929,00
13/02/2023 09:14:25	LANCE	H L MANICA LTDA (PARTICIPANTE 010)	920,00
13/02/2023 09:14:49	LANCE	ELETRO LUZ COM DE MATERIAIS ELETRICOS LTDA (PARTICIPANTE 047)	919,00
13/02/2023 09:15:03	LANCE	H L MANICA LTDA (PARTICIPANTE 010)	910,00
13/02/2023 09:15:11	LANCE	ELETRO LUZ COM DE MATERIAIS ELETRICOS LTDA (PARTICIPANTE 047)	900,00
13/02/2023 09:15:35	LANCE	H L MANICA LTDA (PARTICIPANTE 010)	899,00
13/02/2023 09:15:49	LANCE	ELETRO LUZ COM DE MATERIAIS ELETRICOS LTDA (PARTICIPANTE 047)	898,00
13/02/2023 09:16:00	LANCE	H L MANICA LTDA (PARTICIPANTE 010)	890,00
13/02/2023 09:16:17	LANCE	ELETRO LUZ COM DE MATERIAIS ELETRICOS LTDA (PARTICIPANTE 047)	889,00
13/02/2023 09:16:25	LANCE	H L MANICA LTDA (PARTICIPANTE 010)	888,00
13/02/2023 09:16:50	LANCE	ELETRO LUZ COM DE MATERIAIS ELETRICOS LTDA (PARTICIPANTE 047)	886,00
13/02/2023 09:17:03	LANCE	H L MANICA LTDA (PARTICIPANTE 010)	885,00
13/02/2023 09:17:41	LANCE	ELETRO LUZ COM DE MATERIAIS ELETRICOS LTDA (PARTICIPANTE 047)	884,00
13/02/2023 09:17:56	LANCE	H L MANICA LTDA (PARTICIPANTE 010)	880,00
13/02/2023 09:18:12	LANCE	ELETRO LUZ COM DE MATERIAIS ELETRICOS LTDA (PARTICIPANTE 047)	879,00
13/02/2023 09:18:32	LANCE	H L MANICA LTDA (PARTICIPANTE 010)	870,00
13/02/2023 09:18:48	LANCE	ELETRO LUZ COM DE MATERIAIS ELETRICOS LTDA (PARTICIPANTE 047)	868,00
13/02/2023 09:18:56	LANCE	H L MANICA LTDA (PARTICIPANTE 010)	860,00
13/02/2023 09:19:46	LANCE	ELETRO LUZ COM DE MATERIAIS ELETRICOS LTDA (PARTICIPANTE 047)	859,00
13/02/2023 09:20:11	LANCE	H L MANICA LTDA (PARTICIPANTE 010)	850,00
13/02/2023 09:20:31	LANCE	ELETRO LUZ COM DE MATERIAIS ELETRICOS LTDA (PARTICIPANTE 047)	848,00

**MUNICIPIO DE TRES BARRAS DO PARANA
TRÊS BARRAS DO PARANÁ-PR**

13/02/2023 09:20:41	LANCE	H L MANICA LTDA (PARTICIPANTE 010)	840,00
13/02/2023 09:21:02	LANCE	ELETRO LUZ COM DE MATERIAIS ELETRICOS LTDA (PARTICIPANTE 047)	838,00
13/02/2023 09:21:16	LANCE	H L MANICA LTDA (PARTICIPANTE 010)	830,00
13/02/2023 09:21:36	LANCE	ELETRO LUZ COM DE MATERIAIS ELETRICOS LTDA (PARTICIPANTE 047)	828,00
13/02/2023 09:21:53	LANCE	H L MANICA LTDA (PARTICIPANTE 010)	820,00
13/02/2023 09:22:01	LANCE	ELETRO LUZ COM DE MATERIAIS ELETRICOS LTDA (PARTICIPANTE 047)	819,00
13/02/2023 09:22:10	LANCE	H L MANICA LTDA (PARTICIPANTE 010)	815,00
13/02/2023 09:22:21	LANCE	ELETRO LUZ COM DE MATERIAIS ELETRICOS LTDA (PARTICIPANTE 047)	814,00
13/02/2023 09:22:31	LANCE	H L MANICA LTDA (PARTICIPANTE 010)	810,00
13/02/2023 09:22:49	LANCE	ELETRO LUZ COM DE MATERIAIS ELETRICOS LTDA (PARTICIPANTE 047)	809,00
13/02/2023 09:23:01	LANCE	H L MANICA LTDA (PARTICIPANTE 010)	800,00
13/02/2023 09:23:09	LANCE	ELETRO LUZ COM DE MATERIAIS ELETRICOS LTDA (PARTICIPANTE 047)	799,00
13/02/2023 09:23:26	LANCE	H L MANICA LTDA (PARTICIPANTE 010)	780,00
13/02/2023 09:23:51	LANCE	ELETRO LUZ COM DE MATERIAIS ELETRICOS LTDA (PARTICIPANTE 047)	779,00
13/02/2023 09:24:04	LANCE	H L MANICA LTDA (PARTICIPANTE 010)	770,00
13/02/2023 09:24:25	LANCE	ELETRO LUZ COM DE MATERIAIS ELETRICOS LTDA (PARTICIPANTE 047)	769,00
13/02/2023 09:24:34	LANCE	H L MANICA LTDA (PARTICIPANTE 010)	760,00
13/02/2023 09:24:48	LANCE	ELETRO LUZ COM DE MATERIAIS ELETRICOS LTDA (PARTICIPANTE 047)	750,00
13/02/2023 09:25:00	LANCE	H L MANICA LTDA (PARTICIPANTE 010)	740,00
13/02/2023 09:25:25	LANCE	ELETRO LUZ COM DE MATERIAIS ELETRICOS LTDA (PARTICIPANTE 047)	738,00
13/02/2023 09:25:34	LANCE	H L MANICA LTDA (PARTICIPANTE 010)	730,00
13/02/2023 09:27:07	LANCE	ELETRO LUZ COM DE MATERIAIS ELETRICOS LTDA (PARTICIPANTE 047)	729,00
13/02/2023 09:27:23	LANCE	H L MANICA LTDA (PARTICIPANTE 010)	720,00
13/02/2023 09:27:32	LANCE	ELETRO LUZ COM DE MATERIAIS ELETRICOS LTDA (PARTICIPANTE 047)	719,00
13/02/2023 09:27:50	LANCE	H L MANICA LTDA (PARTICIPANTE 010)	710,00
13/02/2023 09:29:50	NOTIFICAÇÃO	SISTEMA	
O detentor da melhor oferta da etapa de lances é H L MANICA LTDA			
13/02/2023 09:29:50	HABILITAÇÃO		

**LOTE 2 - HABILITAÇÃO
Lote 2**

VALORES UNITÁRIOS FINAIS

Item: 1	Unidade: UN	Marca: Hidrowats	Modelo: base
Descrição: BASE PARA RELÉ FOTOCÉLULA			
Quantidade: 50	Valor Unit.: 7,50	Valor Total: 375,00	

CLASSIFICAÇÃO

Razão Social	Num Documento	Oferta Inicial	Oferta Final	Dif. (%)	ME
1 H L MANICA LTDA	009 43.633.330/0001-27	12,68	7,50		Sim
2 MARSANGO COMÉRCIO DE MATERIAIS	025 04.048.349/0001-54	12,68	8,65	15,33	Sim
3 G. M. POSSAN LTDA	013 46.481.010/0001-97	12,50	9,10	5,20	Sim
4 ELETRO LUZ COM DE MATERIAIS	072 76.072.776/0001-89	12,68	9,90	8,79	Sim
5 R.MATOS LTDA	089 48.640.120/0001-80	12,68	12,68	28,08	Sim

DESCLASSIFICADOS

Razão Social	Num Documento	Oferta Inicial	Oferta Final	ME

**MUNICIPIO DE TRES BARRAS DO PARANA
TRÊS BARRAS DO PARANÁ-PR**

INABILITADOS

Razão Social	Num Documento	Oferta Inicial	Oferta Final	ME
MOVIMENTOS DO LOTE				
26/01/2023 10:32:12	PUBLICADO			
26/01/2023 13:30:00	RECEPÇÃO DE PROPOSTAS			
13/02/2023 08:00:00	ANÁLISE DE PROPOSTAS			
13/02/2023 09:00:25	DISPUTA			
13/02/2023 09:00:25	LANCE ELETRO LUZ COM DE MATERIAIS ELETRICOS LTDA (PARTICIPANTE 072)			12,68
13/02/2023 09:00:25	LANCE R.MATOS LTDA (PARTICIPANTE 089)			12,68
13/02/2023 09:00:25	LANCE G. M. POSSAN LTDA (PARTICIPANTE 013)			12,50
13/02/2023 09:00:25	LANCE H L MANICA LTDA (PARTICIPANTE 009)			12,68
13/02/2023 09:00:25	LANCE MARSANGO COMÉRCIO DE MATERIAIS DE CONSTRUÇÃO LTDA			12,68
13/02/2023 09:01:36	LANCE H L MANICA LTDA (PARTICIPANTE 009)			12,45
13/02/2023 09:01:51	LANCE G. M. POSSAN LTDA (PARTICIPANTE 013)			12,40
13/02/2023 09:02:14	LANCE MARSANGO COMÉRCIO DE MATERIAIS DE CONSTRUÇÃO LTDA			12,30
13/02/2023 09:02:33	LANCE G. M. POSSAN LTDA (PARTICIPANTE 013)			12,20
13/02/2023 09:02:43	LANCE ELETRO LUZ COM DE MATERIAIS ELETRICOS LTDA (PARTICIPANTE 072)			12,00
13/02/2023 09:02:56	LANCE G. M. POSSAN LTDA (PARTICIPANTE 013)			11,90
13/02/2023 09:04:41	LANCE MARSANGO COMÉRCIO DE MATERIAIS DE CONSTRUÇÃO LTDA			11,80
13/02/2023 09:05:01	LANCE G. M. POSSAN LTDA (PARTICIPANTE 013)			11,65
13/02/2023 09:06:20	LANCE ELETRO LUZ COM DE MATERIAIS ELETRICOS LTDA (PARTICIPANTE 072)			11,50
13/02/2023 09:06:46	LANCE MARSANGO COMÉRCIO DE MATERIAIS DE CONSTRUÇÃO LTDA			11,40
13/02/2023 09:06:51	LANCE H L MANICA LTDA (PARTICIPANTE 009)			11,00
13/02/2023 09:07:01	LANCE G. M. POSSAN LTDA (PARTICIPANTE 013)			10,90
13/02/2023 09:08:03	LANCE H L MANICA LTDA (PARTICIPANTE 009)			10,00
13/02/2023 09:08:47	LANCE ELETRO LUZ COM DE MATERIAIS ELETRICOS LTDA (PARTICIPANTE 072)			9,90
13/02/2023 09:08:47	PRORROGAÇÃO AUTOMÁTICA			
13/02/2023 09:08:48	LANCE G. M. POSSAN LTDA (PARTICIPANTE 013)			9,10
13/02/2023 09:09:14	LANCE H L MANICA LTDA (PARTICIPANTE 009)			7,50
13/02/2023 09:10:20	LANCE MARSANGO COMÉRCIO DE MATERIAIS DE CONSTRUÇÃO LTDA			8,65
13/02/2023 09:12:20	NOTIFICAÇÃO SISTEMA			
O detentor da melhor oferta da etapa de lances é H L MANICA LTDA				
13/02/2023 09:12:20	HABILITAÇÃO			

**LOTE 3 - HABILITAÇÃO
Lote 3**

VALORES UNITÁRIOS FINAIS

Item: 1	Unidade: UN	Marca: G20	Modelo: E-27
Descrição: Bocal de porcelana E-27			
Quantidade: 100	Valor Unit.: 6,40		Valor Total: 640,00

CLASSIFICAÇÃO

Razão Social	Num Documento	Oferta Inicial	Oferta Final	Dif. (%)	ME
1 G. M. POSSAN LTDA	069 46.481.010/0001-97	10,00	6,40		Sim

**MUNICÍPIO DE TRES BARRAS DO PARANA
TRÊS BARRAS DO PARANÁ-PR**

2 ELETRO LUZ COM DE MATERIAIS	035	76.072.776/0001-89	10,02	6,60	3,13	Sim
3 H L MANICA LTDA	093	43.633.330/0001-27	10,02	7,00	6,06	Sim
4 S. APARECIDO FONTANA MATERIAIS DE	013	04.929.856/0001-05	10,02	8,00	14,29	Sim
5 MARSANGO COMÉRCIO DE MATERIAIS	033	04.048.349/0001-54	10,02	8,65	8,13	Sim
6 R.MATOS LTDA	039	48.640.120/0001-80	10,02	9,00	4,05	Sim

DECLASSIFICADOS

Razão Social	Num Documento	Oferta Inicial	Oferta Final	ME
--------------	---------------	----------------	--------------	----

INABILITADOS

Razão Social	Num Documento	Oferta Inicial	Oferta Final	ME
--------------	---------------	----------------	--------------	----

MOVIMENTOS DO LOTE

26/01/2023 10:32:12	PUBLICADO			
26/01/2023 13:30:00	RECEPÇÃO DE PROPOSTAS			
13/02/2023 08:00:00	ANÁLISE DE PROPOSTAS			
13/02/2023 09:00:26	DISPUTA			
13/02/2023 09:00:26	LANCE	MARSANGO COMÉRCIO DE MATERIAIS DE CONSTRUÇÃO LTDA		10,02
13/02/2023 09:00:26	LANCE	S. APARECIDO FONTANA MATERIAIS DE CONSTRUÇÃO LTDA		10,02
13/02/2023 09:00:26	LANCE	G. M. POSSAN LTDA (PARTICIPANTE 069)		10,00
13/02/2023 09:00:26	LANCE	H L MANICA LTDA (PARTICIPANTE 093)		10,02
13/02/2023 09:00:26	LANCE	R.MATOS LTDA (PARTICIPANTE 039)		10,02
13/02/2023 09:00:26	LANCE	ELETRO LUZ COM DE MATERIAIS ELETRICOS LTDA (PARTICIPANTE 035)		10,02
13/02/2023 09:02:23	LANCE	MARSANGO COMÉRCIO DE MATERIAIS DE CONSTRUÇÃO LTDA		9,98
13/02/2023 09:02:47	LANCE	G. M. POSSAN LTDA (PARTICIPANTE 069)		9,85
13/02/2023 09:02:57	LANCE	ELETRO LUZ COM DE MATERIAIS ELETRICOS LTDA (PARTICIPANTE 035)		9,80
13/02/2023 09:03:07	LANCE	G. M. POSSAN LTDA (PARTICIPANTE 069)		9,50
13/02/2023 09:03:43	LANCE	R.MATOS LTDA (PARTICIPANTE 039)		9,00
13/02/2023 09:04:50	LANCE	MARSANGO COMÉRCIO DE MATERIAIS DE CONSTRUÇÃO LTDA		8,65
13/02/2023 09:04:51	LANCE	G. M. POSSAN LTDA (PARTICIPANTE 069)		8,90
13/02/2023 09:05:11	LANCE	G. M. POSSAN LTDA (PARTICIPANTE 069)		8,50
13/02/2023 09:05:40	LANCE	S. APARECIDO FONTANA MATERIAIS DE CONSTRUÇÃO LTDA		8,00
13/02/2023 09:06:06	LANCE	G. M. POSSAN LTDA (PARTICIPANTE 069)		7,90
13/02/2023 09:06:30	LANCE	ELETRO LUZ COM DE MATERIAIS ELETRICOS LTDA (PARTICIPANTE 035)		7,80
13/02/2023 09:07:13	LANCE	G. M. POSSAN LTDA (PARTICIPANTE 069)		7,50
13/02/2023 09:08:22	LANCE	H L MANICA LTDA (PARTICIPANTE 093)		7,00
13/02/2023 09:08:57	LANCE	G. M. POSSAN LTDA (PARTICIPANTE 069)		6,80
13/02/2023 09:08:58	PRORROGAÇÃO AUTOMÁTICA			
13/02/2023 09:08:59	LANCE	ELETRO LUZ COM DE MATERIAIS ELETRICOS LTDA (PARTICIPANTE 035)		6,90
13/02/2023 09:10:27	LANCE	ELETRO LUZ COM DE MATERIAIS ELETRICOS LTDA (PARTICIPANTE 035)		6,60
13/02/2023 09:10:59	LANCE	G. M. POSSAN LTDA (PARTICIPANTE 069)		6,40
13/02/2023 09:12:59	NOTIFICAÇÃO SISTEMA			
O detentor da melhor oferta da etapa de lances é G. M. POSSAN LTDA				
13/02/2023 09:12:59	HABILITAÇÃO			

**MUNICÍPIO DE TRES BARRAS DO PARANA
TRÊS BARRAS DO PARANÁ-PR**

**LOTE 4 - HABILITAÇÃO
Lote 4**

VALORES UNITÁRIOS FINAIS

Item: 1	Unidade: UN	Marca: G20	Modelo: E-40
Descrição: Bocal de porcelana E-40			
Quantidade: 60	Valor Unit.: 9,10	Valor Total: 546,00	

CLASSIFICAÇÃO

Razão Social	Num Documento	Oferta Inicial	Oferta Final	Dif. (%)	ME
1 G. M. POSSAN LTDA	013 46.481.010/0001-97	21,20	9,10		Sim
2 ELETRO LUZ COM DE MATERIAIS	093 76.072.776/0001-89	21,30	14,00	53,85	Sim
3 H L MANICA LTDA	073 43.633.330/0001-27	21,30	15,00	7,14	Sim
4 MARSANGO COMÉRCIO DE MATERIAIS	072 04.048.349/0001-54	21,30	16,50	10,00	Sim
5 R.MATOS LTDA	075 48.640.120/0001-80	21,30	17,50	6,06	Sim
6 S. APARECIDO FONTANA MATERIAIS DE	043 04.929.856/0001-05	21,30	19,99	14,23	Sim

DESCCLASSIFICADOS

Razão Social	Num Documento	Oferta Inicial	Oferta Final	ME
--------------	---------------	----------------	--------------	----

INABILITADOS

Razão Social	Num Documento	Oferta Inicial	Oferta Final	ME
--------------	---------------	----------------	--------------	----

MOVIMENTOS DO LOTE

26/01/2023 10:32:12	PUBLICADO			
26/01/2023 13:30:00	RECEPÇÃO DE PROPOSTAS			
13/02/2023 08:00:00	ANÁLISE DE PROPOSTAS			
13/02/2023 09:00:28	DISPUTA			
13/02/2023 09:00:28	LANCE	ELETRO LUZ COM DE MATERIAIS ELETRICOS LTDA (PARTICIPANTE 093)		21,30
13/02/2023 09:00:28	LANCE	S. APARECIDO FONTANA MATERIAIS DE CONSTRUÇÃO LTDA		21,30
13/02/2023 09:00:28	LANCE	G. M. POSSAN LTDA (PARTICIPANTE 013)		21,20
13/02/2023 09:00:28	LANCE	H L MANICA LTDA (PARTICIPANTE 073)		21,30
13/02/2023 09:00:28	LANCE	R.MATOS LTDA (PARTICIPANTE 075)		21,30
13/02/2023 09:00:28	LANCE	MARSANGO COMÉRCIO DE MATERIAIS DE CONSTRUÇÃO LTDA		21,30
13/02/2023 09:02:33	LANCE	MARSANGO COMÉRCIO DE MATERIAIS DE CONSTRUÇÃO LTDA		21,00
13/02/2023 09:03:05	LANCE	S. APARECIDO FONTANA MATERIAIS DE CONSTRUÇÃO LTDA		19,99
13/02/2023 09:03:13	LANCE	ELETRO LUZ COM DE MATERIAIS ELETRICOS LTDA (PARTICIPANTE 093)		19,00
13/02/2023 09:03:19	LANCE	G. M. POSSAN LTDA (PARTICIPANTE 013)		19,50
13/02/2023 09:03:28	LANCE	G. M. POSSAN LTDA (PARTICIPANTE 013)		18,75
13/02/2023 09:05:05	LANCE	MARSANGO COMÉRCIO DE MATERIAIS DE CONSTRUÇÃO LTDA		18,00
13/02/2023 09:05:16	LANCE	R.MATOS LTDA (PARTICIPANTE 075)		17,50
13/02/2023 09:05:20	LANCE	G. M. POSSAN LTDA (PARTICIPANTE 013)		17,85
13/02/2023 09:05:43	LANCE	G. M. POSSAN LTDA (PARTICIPANTE 013)		17,00
13/02/2023 09:05:57	LANCE	G. M. POSSAN LTDA (PARTICIPANTE 013)		16,85
13/02/2023 09:06:38	LANCE	ELETRO LUZ COM DE MATERIAIS ELETRICOS LTDA (PARTICIPANTE 093)		16,60
13/02/2023 09:07:12	LANCE	MARSANGO COMÉRCIO DE MATERIAIS DE CONSTRUÇÃO LTDA		16,50
13/02/2023 09:07:24	LANCE	G. M. POSSAN LTDA (PARTICIPANTE 013)		16,25
13/02/2023 09:08:14	LANCE	H L MANICA LTDA (PARTICIPANTE 073)		15,00

**MUNICÍPIO DE TRES BARRAS DO PARANA
TRÊS BARRAS DO PARANÁ-PR**

13/02/2023 09:09:07	LANCE	G. M. POSSAN LTDA (PARTICIPANTE 013)	14,50
13/02/2023 09:09:07	PRORROGAÇÃO AUTOMÁTICA		
13/02/2023 09:09:12	LANCE	ELETRO LUZ COM DE MATERIAIS ELETRICOS LTDA (PARTICIPANTE 093)	14,00
13/02/2023 09:09:37	LANCE	G. M. POSSAN LTDA (PARTICIPANTE 013)	9,10
13/02/2023 09:11:37	NOTIFICAÇÃO SISTEMA		
O detentor da melhor oferta da etapa de lances é G. M. POSSAN LTDA			
13/02/2023 09:11:37	HABILITAÇÃO		

**LOTE 5 - HABILITAÇÃO
Lote 5**

VALORES UNITÁRIOS FINAIS

Item: 1	Unidade: UN	Marca: Olivo	Modelo: BR1 1,00M
Descrição: BRAÇO BR1 1,00M, GALVANIZADO A FOGO, PAREDE DE NO MÍNIMO 2,25MM, COM SAPATA, CONFORME NTC 813951			
Quantidade: 70	Valor Unit.: 32,10	Valor Total: 2.247,00	

CLASSIFICAÇÃO

Razão Social	Num	Documento	Oferta Inicial	Oferta Final	Dif. (%)	ME
1 G. M. POSSAN LTDA	006	46.481.010/0001-97	75,00	32,10		Sim
2 MARSANGO COMÉRCIO DE MATERIAIS	099	04.048.349/0001-54	75,13	47,88	49,16	Sim
3 ELETRO LUZ COM DE MATERIAIS	028	76.072.776/0001-89	75,13	57,60	20,30	Sim
4 H L MANICA LTDA	034	43.633.330/0001-27	75,13	58,00	0,69	Sim
5 R.MATOS LTDA	091	48.640.120/0001-80	75,13	68,00	17,24	Sim

DESCCLASSIFICADOS

Razão Social	Num	Documento	Oferta Inicial	Oferta Final	ME
--------------	-----	-----------	----------------	--------------	----

INABILITADOS

Razão Social	Num	Documento	Oferta Inicial	Oferta Final	ME
--------------	-----	-----------	----------------	--------------	----

MOVIMENTOS DO LOTE

26/01/2023 10:32:12	PUBLICADO		
26/01/2023 13:30:00	RECEPÇÃO DE PROPOSTAS		
13/02/2023 08:00:00	ANÁLISE DE PROPOSTAS		
13/02/2023 09:00:29	DISPUTA		
13/02/2023 09:00:29	LANCE	R.MATOS LTDA (PARTICIPANTE 091)	75,13
13/02/2023 09:00:29	LANCE	H L MANICA LTDA (PARTICIPANTE 034)	75,13
13/02/2023 09:00:29	LANCE	G. M. POSSAN LTDA (PARTICIPANTE 006)	75,00
13/02/2023 09:00:29	LANCE	MARSANGO COMÉRCIO DE MATERIAIS DE CONSTRUÇÃO LTDA	75,13
13/02/2023 09:00:29	LANCE	ELETRO LUZ COM DE MATERIAIS ELETRICOS LTDA (PARTICIPANTE 028)	75,13
13/02/2023 09:01:53	LANCE	H L MANICA LTDA (PARTICIPANTE 034)	74,50
13/02/2023 09:02:09	LANCE	G. M. POSSAN LTDA (PARTICIPANTE 006)	74,00
13/02/2023 09:03:03	LANCE	MARSANGO COMÉRCIO DE MATERIAIS DE CONSTRUÇÃO LTDA	73,00
13/02/2023 09:03:24	LANCE	ELETRO LUZ COM DE MATERIAIS ELETRICOS LTDA (PARTICIPANTE 028)	72,00
13/02/2023 09:03:38	LANCE	G. M. POSSAN LTDA (PARTICIPANTE 006)	70,00
13/02/2023 09:04:41	LANCE	R.MATOS LTDA (PARTICIPANTE 091)	68,00
13/02/2023 09:05:17	LANCE	MARSANGO COMÉRCIO DE MATERIAIS DE CONSTRUÇÃO LTDA	67,00
13/02/2023 09:05:32	LANCE	G. M. POSSAN LTDA (PARTICIPANTE 006)	65,00

**MUNICIPIO DE TRES BARRAS DO PARANA
TRÊS BARRAS DO PARANÁ-PR**

13/02/2023 09:06:52	LANCE	ELETRO LUZ COM DE MATERIAIS ELETRICOS LTDA (PARTICIPANTE 028)	64,50
13/02/2023 09:07:01	LANCE	H L MANICA LTDA (PARTICIPANTE 034)	64,00
13/02/2023 09:07:21	LANCE	MARSANGO COMÉRCIO DE MATERIAIS DE CONSTRUÇÃO LTDA	63,00
13/02/2023 09:07:35	LANCE	G. M. POSSAN LTDA (PARTICIPANTE 006)	62,50
13/02/2023 09:08:43	LANCE	H L MANICA LTDA (PARTICIPANTE 034)	62,00
13/02/2023 09:08:43	PRORROGAÇÃO AUTOMÁTICA		
13/02/2023 09:09:32	LANCE	ELETRO LUZ COM DE MATERIAIS ELETRICOS LTDA (PARTICIPANTE 028)	61,00
13/02/2023 09:09:47	LANCE	H L MANICA LTDA (PARTICIPANTE 034)	60,00
13/02/2023 09:10:03	LANCE	G. M. POSSAN LTDA (PARTICIPANTE 006)	59,00
13/02/2023 09:10:22	LANCE	H L MANICA LTDA (PARTICIPANTE 034)	58,00
13/02/2023 09:10:40	LANCE	ELETRO LUZ COM DE MATERIAIS ELETRICOS LTDA (PARTICIPANTE 028)	57,60
13/02/2023 09:11:04	LANCE	MARSANGO COMÉRCIO DE MATERIAIS DE CONSTRUÇÃO LTDA	47,88
13/02/2023 09:11:14	LANCE	G. M. POSSAN LTDA (PARTICIPANTE 006)	32,10
13/02/2023 09:13:14	NOTIFICAÇÃO SISTEMA		
O detentor da melhor oferta da etapa de lances é G. M. POSSAN LTDA			
13/02/2023 09:13:14	HABILITAÇÃO		

**LOTE 6 - HABILITAÇÃO
Lote 6**

VALORES UNITÁRIOS FINAIS

Item: 1	Unidade: UN	Marca: Olivo	Modelo: BR2 3 M
Descrição: BRAÇO BR2 3M, GALVANIZADO A FOGO, PAREDE DE NO MÍNIMO 3,00MM, COM SAPATA, CONFORME NTC 813952			
Quantidade: 10	Valor Unit.: 218,00	Valor Total: 2.180,00	

CLASSIFICAÇÃO

Razão Social	Num Documento	Oferta Inicial	Oferta Final	Dif. (%)	ME
1 G. M. POSSAN LTDA	031 46.481.010/0001-97	403,00	218,00		Sim
2 H L MANICA LTDA	057 43.633.330/0001-27	403,15	219,00	0,46	Sim
3 ELETRO LUZ COM DE MATERIAIS	014 76.072.776/0001-89	403,15	280,00	27,85	Sim
4 R.MATOS LTDA	037 48.640.120/0001-80	403,15	370,00	32,14	Sim
5 MARSANGO COMÉRCIO DE MATERIAIS	072 04.048.349/0001-54	403,15	378,00	2,16	Sim

DESCCLASSIFICADOS

Razão Social	Num Documento	Oferta Inicial	Oferta Final	ME
--------------	---------------	----------------	--------------	----

INABILITADOS

Razão Social	Num Documento	Oferta Inicial	Oferta Final	ME
--------------	---------------	----------------	--------------	----

MOVIMENTOS DO LOTE

26/01/2023 10:32:12	PUBLICADO		
26/01/2023 13:30:00	RECEPÇÃO DE PROPOSTAS		
13/02/2023 08:00:00	ANÁLISE DE PROPOSTAS		
13/02/2023 09:00:30	DISPUTA		
13/02/2023 09:00:30	LANCE	R.MATOS LTDA (PARTICIPANTE 037)	403,15
13/02/2023 09:00:30	LANCE	MARSANGO COMÉRCIO DE MATERIAIS DE CONSTRUÇÃO LTDA	403,15
13/02/2023 09:00:30	LANCE	ELETRO LUZ COM DE MATERIAIS ELETRICOS LTDA (PARTICIPANTE 014)	403,15
13/02/2023 09:00:30	LANCE	H L MANICA LTDA (PARTICIPANTE 057)	403,15

**MUNICIPIO DE TRES BARRAS DO PARANA
TRÊS BARRAS DO PARANÁ-PR**

13/02/2023 09:00:30	LANCE	G. M. POSSAN LTDA (PARTICIPANTE 031)	403,00
13/02/2023 09:02:48	LANCE	H L MANICA LTDA (PARTICIPANTE 057)	400,00
13/02/2023 09:03:15	LANCE	MARSANGO COMÉRCIO DE MATERIAIS DE CONSTRUÇÃO LTDA	399,00
13/02/2023 09:03:29	LANCE	H L MANICA LTDA (PARTICIPANTE 057)	398,00
13/02/2023 09:03:42	LANCE	ELETRO LUZ COM DE MATERIAIS ELETRICOS LTDA (PARTICIPANTE 014)	390,00
13/02/2023 09:03:59	LANCE	G. M. POSSAN LTDA (PARTICIPANTE 031)	380,00
13/02/2023 09:04:20	LANCE	R.MATOS LTDA (PARTICIPANTE 037)	379,00
13/02/2023 09:05:33	LANCE	MARSANGO COMÉRCIO DE MATERIAIS DE CONSTRUÇÃO LTDA	378,00
13/02/2023 09:05:48	LANCE	R.MATOS LTDA (PARTICIPANTE 037)	370,00
13/02/2023 09:06:19	LANCE	G. M. POSSAN LTDA (PARTICIPANTE 031)	365,00
13/02/2023 09:06:39	LANCE	H L MANICA LTDA (PARTICIPANTE 057)	350,00
13/02/2023 09:07:02	LANCE	ELETRO LUZ COM DE MATERIAIS ELETRICOS LTDA (PARTICIPANTE 014)	348,00
13/02/2023 09:07:41	LANCE	H L MANICA LTDA (PARTICIPANTE 057)	340,00
13/02/2023 09:07:46	LANCE	G. M. POSSAN LTDA (PARTICIPANTE 031)	347,00
13/02/2023 09:07:58	LANCE	G. M. POSSAN LTDA (PARTICIPANTE 031)	330,00
13/02/2023 09:08:32	LANCE	H L MANICA LTDA (PARTICIPANTE 057)	320,00
13/02/2023 09:08:32	PRORROGAÇÃO AUTOMÁTICA		
13/02/2023 09:09:18	LANCE	G. M. POSSAN LTDA (PARTICIPANTE 031)	300,00
13/02/2023 09:09:25	LANCE	ELETRO LUZ COM DE MATERIAIS ELETRICOS LTDA (PARTICIPANTE 014)	298,00
13/02/2023 09:09:41	LANCE	H L MANICA LTDA (PARTICIPANTE 057)	290,00
13/02/2023 09:10:51	LANCE	ELETRO LUZ COM DE MATERIAIS ELETRICOS LTDA (PARTICIPANTE 014)	288,00
13/02/2023 09:11:01	LANCE	H L MANICA LTDA (PARTICIPANTE 057)	285,00
13/02/2023 09:11:45	LANCE	ELETRO LUZ COM DE MATERIAIS ELETRICOS LTDA (PARTICIPANTE 014)	280,00
13/02/2023 09:11:46	LANCE	G. M. POSSAN LTDA (PARTICIPANTE 031)	220,00
13/02/2023 09:12:13	LANCE	H L MANICA LTDA (PARTICIPANTE 057)	219,00
13/02/2023 09:12:32	LANCE	G. M. POSSAN LTDA (PARTICIPANTE 031)	218,00
13/02/2023 09:14:32	NOTIFICAÇÃO SISTEMA		
O detentor da melhor oferta da etapa de lances é G. M. POSSAN LTDA			
13/02/2023 09:14:33	HABILITAÇÃO		

LOTE 7 - HABILITAÇÃO
Lote 7

VALORES UNITÁRIOS FINAIS

Item: 1	Unidade: M	Marca: RCM	Modelo: 16MM
Descrição: CABO 16MM SEMI RIGIDO			
Quantidade: 300	Valor Unit.: 17,00	Valor Total: 5.100,00	

CLASSIFICAÇÃO

Razão Social	Num Documento	Oferta Inicial	Oferta Final	Dif. (%)	ME
1 H L MANICA LTDA	073 43.633.330/0001-27	21,33	17,00		Sim
2 G. M. POSSAN LTDA	072 46.481.010/0001-97	21,30	17,22	1,29	Sim
3 ELETRO LUZ COM DE MATERIAIS	065 76.072.776/0001-89	21,33	17,80	3,37	Sim
4 R.MATOS LTDA	003 48.640.120/0001-80	21,33	18,00	1,12	Sim
5 MARSANGO COMÉRCIO DE MATERIAIS	033 04.048.349/0001-54	21,33	20,90	16,11	Sim

DESCLASSIFICADOS

**MUNICIPIO DE TRES BARRAS DO PARANA
TRÊS BARRAS DO PARANÁ-PR**

Razão Social	Num Documento	Oferta Inicial	Oferta Final	ME
--------------	---------------	----------------	--------------	----

INABILITADOS

Razão Social	Num Documento	Oferta Inicial	Oferta Final	ME
--------------	---------------	----------------	--------------	----

MOVIMENTOS DO LOTE

26/01/2023 10:32:12	PUBLICADO			
26/01/2023 13:30:00	RECEPÇÃO DE PROPOSTAS			
13/02/2023 08:00:00	ANÁLISE DE PROPOSTAS			
13/02/2023 09:00:30	DISPUTA			
13/02/2023 09:00:30	LANCE	ELETRO LUZ COM DE MATERIAIS ELETRICOS LTDA (PARTICIPANTE 065)		21,33
13/02/2023 09:00:30	LANCE	H L MANICA LTDA (PARTICIPANTE 073)		21,33
13/02/2023 09:00:30	LANCE	R.MATOS LTDA (PARTICIPANTE 003)		21,33
13/02/2023 09:00:30	LANCE	G. M. POSSAN LTDA (PARTICIPANTE 072)		21,30
13/02/2023 09:00:30	LANCE	MARSANGO COMÉRCIO DE MATERIAIS DE CONSTRUÇÃO LTDA		21,33
13/02/2023 09:02:39	LANCE	H L MANICA LTDA (PARTICIPANTE 073)		21,00
13/02/2023 09:03:28	LANCE	MARSANGO COMÉRCIO DE MATERIAIS DE CONSTRUÇÃO LTDA		20,90
13/02/2023 09:03:49	LANCE	R.MATOS LTDA (PARTICIPANTE 003)		19,90
13/02/2023 09:04:03	LANCE	ELETRO LUZ COM DE MATERIAIS ELETRICOS LTDA (PARTICIPANTE 065)		19,50
13/02/2023 09:04:11	LANCE	G. M. POSSAN LTDA (PARTICIPANTE 072)		19,00
13/02/2023 09:06:00	LANCE	R.MATOS LTDA (PARTICIPANTE 003)		18,00
13/02/2023 09:06:31	LANCE	G. M. POSSAN LTDA (PARTICIPANTE 072)		17,90
13/02/2023 09:07:13	LANCE	ELETRO LUZ COM DE MATERIAIS ELETRICOS LTDA (PARTICIPANTE 065)		17,80
13/02/2023 09:07:32	LANCE	H L MANICA LTDA (PARTICIPANTE 073)		17,00
13/02/2023 09:08:08	LANCE	G. M. POSSAN LTDA (PARTICIPANTE 072)		17,22
13/02/2023 09:10:31	NOTIFICAÇÃO SISTEMA			
O detentor da melhor oferta da etapa de lances é H L MANICA LTDA				
13/02/2023 09:10:31	HABILITAÇÃO			

LOTE 8 - HABILITAÇÃO
Lote 8

VALORES UNITÁRIOS FINAIS

Item: 1	Unidade: M	Marca: RCM	Modelo: 750V
Descrição: CABO 25MM SEMI RIGIDO			
Quantidade: 250	Valor Unit.: 23,00	Valor Total: 5.750,00	

CLASSIFICAÇÃO

Razão Social	Num Documento	Oferta Inicial	Oferta Final	Dif. (%)	ME
1 ELETRO LUZ COM DE MATERIAIS	046 76.072.776/0001-89	33,36	23,00		Sim
2 MARSANGO COMÉRCIO DE MATERIAIS	092 04.048.349/0001-54	33,36	23,10	0,43	Sim
3 H L MANICA LTDA	057 43.633.330/0001-27	33,36	24,00	3,90	Sim
4 G. M. POSSAN LTDA	025 46.481.010/0001-97	33,30	24,92	3,83	Sim
5 R.MATOS LTDA	093 48.640.120/0001-80	33,36	31,00	24,40	Sim

DESCLASSIFICADOS

Razão Social	Num Documento	Oferta Inicial	Oferta Final	ME
--------------	---------------	----------------	--------------	----

INABILITADOS

MUNICÍPIO DE TRES BARRAS DO PARANA
TRÊS BARRAS DO PARANÁ-PR

Razão Social	Num Documento	Oferta Inicial	Oferta Final	ME
MOVIMENTOS DO LOTE				
26/01/2023 10:32:12	PUBLICADO			
26/01/2023 13:30:00	RECEPÇÃO DE PROPOSTAS			
13/02/2023 08:00:00	ANÁLISE DE PROPOSTAS			
13/02/2023 09:00:31	DISPUTA			
13/02/2023 09:00:31	LANCE	ELETRO LUZ COM DE MATERIAIS ELETRICOS LTDA (PARTICIPANTE 046)		33,36
13/02/2023 09:00:31	LANCE	H L MANICA LTDA (PARTICIPANTE 057)		33,36
13/02/2023 09:00:31	LANCE	R.MATOS LTDA (PARTICIPANTE 093)		33,36
13/02/2023 09:00:31	LANCE	G. M. POSSAN LTDA (PARTICIPANTE 025)		33,30
13/02/2023 09:00:31	LANCE	MARSANGO COMÉRCIO DE MATERIAIS DE CONSTRUÇÃO LTDA		33,36
13/02/2023 09:03:04	LANCE	H L MANICA LTDA (PARTICIPANTE 057)		33,00
13/02/2023 09:03:44	LANCE	MARSANGO COMÉRCIO DE MATERIAIS DE CONSTRUÇÃO LTDA		32,90
13/02/2023 09:03:53	LANCE	ELETRO LUZ COM DE MATERIAIS ELETRICOS LTDA (PARTICIPANTE 046)		32,20
13/02/2023 09:04:21	LANCE	G. M. POSSAN LTDA (PARTICIPANTE 025)		32,00
13/02/2023 09:04:57	LANCE	R.MATOS LTDA (PARTICIPANTE 093)		31,00
13/02/2023 09:07:24	LANCE	H L MANICA LTDA (PARTICIPANTE 057)		30,00
13/02/2023 09:07:24	LANCE	ELETRO LUZ COM DE MATERIAIS ELETRICOS LTDA (PARTICIPANTE 046)		30,60
13/02/2023 09:08:20	LANCE	G. M. POSSAN LTDA (PARTICIPANTE 025)		24,92
13/02/2023 09:10:00	LANCE	H L MANICA LTDA (PARTICIPANTE 057)		24,00
13/02/2023 09:10:00	PRORROGAÇÃO AUTOMÁTICA			
13/02/2023 09:11:07	LANCE	ELETRO LUZ COM DE MATERIAIS ELETRICOS LTDA (PARTICIPANTE 046)		24,80
13/02/2023 09:12:16	LANCE	MARSANGO COMÉRCIO DE MATERIAIS DE CONSTRUÇÃO LTDA		23,10
13/02/2023 09:12:33	LANCE	ELETRO LUZ COM DE MATERIAIS ELETRICOS LTDA (PARTICIPANTE 046)		23,00
13/02/2023 09:14:33	NOTIFICAÇÃO SISTEMA			
O detentor da melhor oferta da etapa de lances é ELETRO LUZ COM DE MATERIAIS ELETRICOS LTDA				
13/02/2023 09:14:33	HABILITAÇÃO			

LOTE 9 - HABILITAÇÃO
Lote 9

VALORES UNITÁRIOS FINAIS

Item: 1	Unidade: M	Marca: RCM	Modelo: 750V
Descrição: CABO 35MM SEMI RIGIDO			
Quantidade: 400	Valor Unit.: 34,60	Valor Total: 13.840,00	

CLASSIFICAÇÃO

Razão Social	Num Documento	Oferta Inicial	Oferta Final	Dif (%)	ME
1 ELETRO LUZ COM DE MATERIAIS	042 76.072.776/0001-89	44,94	34,60		Sim
2 H L MANICA LTDA	011 43.633.330/0001-27	44,94	35,00	1,16	Sim
3 G. M. POSSAN LTDA	095 46.481.010/0001-97	44,90	36,96	5,60	Sim
4 R.MATOS LTDA	025 48.640.120/0001-80	44,94	41,00	10,93	Sim
5 MARSANGO COMÉRCIO DE MATERIAIS	048 04.048.349/0001-54	44,94	43,00	4,88	Sim

DESCCLASSIFICADOS

Razão Social	Num Documento	Oferta Inicial	Oferta Final	ME

**MUNICIPIO DE TRES BARRAS DO PARANA
TRÊS BARRAS DO PARANÁ-PR**

INABILITADOS

Razão Social	Num Documento	Oferta Inicial	Oferta Final	ME
MOVIMENTOS DO LOTE				
26/01/2023 10:32:12	PUBLICADO			
26/01/2023 13:30:00	RECEPÇÃO DE PROPOSTAS			
13/02/2023 08:00:00	ANÁLISE DE PROPOSTAS			
13/02/2023 09:00:32	DISPUTA			
13/02/2023 09:00:32	LANCE	ELETRO LUZ COM DE MATERIAIS ELETRICOS LTDA (PARTICIPANTE 042)		44,94
13/02/2023 09:00:32	LANCE	H L MANICA LTDA (PARTICIPANTE 011)		44,94
13/02/2023 09:00:32	LANCE	R.MATOS LTDA (PARTICIPANTE 025)		44,94
13/02/2023 09:00:32	LANCE	G. M. POSSAN LTDA (PARTICIPANTE 095)		44,90
13/02/2023 09:00:32	LANCE	MARSANGO COMÉRCIO DE MATERIAIS DE CONSTRUÇÃO LTDA		44,94
13/02/2023 09:02:59	LANCE	H L MANICA LTDA (PARTICIPANTE 011)		44,00
13/02/2023 09:03:55	LANCE	MARSANGO COMÉRCIO DE MATERIAIS DE CONSTRUÇÃO LTDA		43,00
13/02/2023 09:04:12	LANCE	ELETRO LUZ COM DE MATERIAIS ELETRICOS LTDA (PARTICIPANTE 042)		42,10
13/02/2023 09:04:41	LANCE	G. M. POSSAN LTDA (PARTICIPANTE 095)		42,00
13/02/2023 09:05:31	LANCE	R.MATOS LTDA (PARTICIPANTE 025)		41,00
13/02/2023 09:07:31	LANCE	ELETRO LUZ COM DE MATERIAIS ELETRICOS LTDA (PARTICIPANTE 042)		40,00
13/02/2023 09:08:40	LANCE	G. M. POSSAN LTDA (PARTICIPANTE 095)		36,96
13/02/2023 09:08:40	PRORROGAÇÃO AUTOMÁTICA			
13/02/2023 09:09:31	LANCE	H L MANICA LTDA (PARTICIPANTE 011)		35,00
13/02/2023 09:09:43	LANCE	ELETRO LUZ COM DE MATERIAIS ELETRICOS LTDA (PARTICIPANTE 042)		34,60
13/02/2023 09:11:43	NOTIFICAÇÃO SISTEMA			
O detentor da melhor oferta da etapa de lances é ELETRO LUZ COM DE MATERIAIS ELETRICOS LTDA				
13/02/2023 09:11:43	HABILITAÇÃO			

**LOTE 10 - HABILITAÇÃO
Lote 10**

VALORES UNITÁRIOS FINAIS

Item: 1	Unidade: M	Marca: RCM	Modelo: 1KV
Descrição: CABO 95MM FLEXIVEL			
Quantidade: 100	Valor Unit.: 78,90	Valor Total: 7.890,00	

CLASSIFICAÇÃO

Razão Social	Num Documento	Oferta Inicial	Oferta Final	Dif. (%)	ME
1 ELETRO LUZ COM DE MATERIAIS	093 76.072.776/0001-89	113,96	78,90		Sim
2 R.MATOS LTDA	034 48.640.120/0001-80	113,96	79,00	0,13	Sim
3 MARSANGO COMÉRCIO DE MATERIAIS	028 04.048.349/0001-54	113,96	81,71	3,43	Sim
4 H L MANICA LTDA	099 43.633.330/0001-27	113,96	86,00	5,25	Sim
5 G. M. POSSAN LTDA	006 46.481.010/0001-97	113,90	86,80	0,93	Sim

DESCCLASSIFICADOS

Razão Social	Num Documento	Oferta Inicial	Oferta Final	ME
--------------	---------------	----------------	--------------	----

INABILITADOS

Razão Social	Num Documento	Oferta Inicial	Oferta Final	ME
--------------	---------------	----------------	--------------	----

**MUNICIPIO DE TRES BARRAS DO PARANA
TRÊS BARRAS DO PARANÁ-PR**

MOVIMENTOS DO LOTE

26/01/2023 10:32:12	PUBLICADO	
26/01/2023 13:30:00	RECEPÇÃO DE PROPOSTAS	
13/02/2023 08:00:00	ANÁLISE DE PROPOSTAS	
13/02/2023 09:00:33	DISPUTA	
13/02/2023 09:00:33	LANCE	MARSANGO COMÉRCIO DE MATERIAIS DE CONSTRUÇÃO LTDA 113,96
13/02/2023 09:00:33	LANCE	ELETRO LUZ COM DE MATERIAIS ELETRICOS LTDA (PARTICIPANTE 093) 113,96
13/02/2023 09:00:33	LANCE	R.MATOS LTDA (PARTICIPANTE 034) 113,96
13/02/2023 09:00:33	LANCE	H L MANICA LTDA (PARTICIPANTE 099) 113,96
13/02/2023 09:00:33	LANCE	G. M. POSSAN LTDA (PARTICIPANTE 006) 113,90
13/02/2023 09:02:08	LANCE	H L MANICA LTDA (PARTICIPANTE 099) 113,00
13/02/2023 09:02:21	LANCE	G. M. POSSAN LTDA (PARTICIPANTE 006) 112,90
13/02/2023 09:02:52	LANCE	MARSANGO COMÉRCIO DE MATERIAIS DE CONSTRUÇÃO LTDA 112,00
13/02/2023 09:04:03	LANCE	R.MATOS LTDA (PARTICIPANTE 034) 110,00
13/02/2023 09:04:19	LANCE	ELETRO LUZ COM DE MATERIAIS ELETRICOS LTDA (PARTICIPANTE 093) 108,90
13/02/2023 09:04:31	LANCE	G. M. POSSAN LTDA (PARTICIPANTE 006) 108,00
13/02/2023 09:04:50	LANCE	R.MATOS LTDA (PARTICIPANTE 034) 105,00
13/02/2023 09:05:55	LANCE	MARSANGO COMÉRCIO DE MATERIAIS DE CONSTRUÇÃO LTDA 104,00
13/02/2023 09:06:12	LANCE	R.MATOS LTDA (PARTICIPANTE 034) 100,00
13/02/2023 09:06:26	LANCE	H L MANICA LTDA (PARTICIPANTE 099) 99,00
13/02/2023 09:06:42	LANCE	G. M. POSSAN LTDA (PARTICIPANTE 006) 98,00
13/02/2023 09:07:09	LANCE	H L MANICA LTDA (PARTICIPANTE 099) 97,00
13/02/2023 09:07:41	LANCE	ELETRO LUZ COM DE MATERIAIS ELETRICOS LTDA (PARTICIPANTE 093) 95,90
13/02/2023 09:07:45	LANCE	MARSANGO COMÉRCIO DE MATERIAIS DE CONSTRUÇÃO LTDA 95,00
13/02/2023 09:07:54	LANCE	H L MANICA LTDA (PARTICIPANTE 099) 90,00
13/02/2023 09:08:30	LANCE	G. M. POSSAN LTDA (PARTICIPANTE 006) 86,80
13/02/2023 09:09:01	LANCE	H L MANICA LTDA (PARTICIPANTE 099) 86,00
13/02/2023 09:09:01	PRORROGAÇÃO AUTOMÁTICA	
13/02/2023 09:09:54	LANCE	ELETRO LUZ COM DE MATERIAIS ELETRICOS LTDA (PARTICIPANTE 093) 85,80
13/02/2023 09:10:47	LANCE	R.MATOS LTDA (PARTICIPANTE 034) 85,00
13/02/2023 09:11:21	LANCE	ELETRO LUZ COM DE MATERIAIS ELETRICOS LTDA (PARTICIPANTE 093) 84,30
13/02/2023 09:11:31	LANCE	MARSANGO COMÉRCIO DE MATERIAIS DE CONSTRUÇÃO LTDA 81,71
13/02/2023 09:11:38	LANCE	R.MATOS LTDA (PARTICIPANTE 034) 84,00
13/02/2023 09:12:42	LANCE	ELETRO LUZ COM DE MATERIAIS ELETRICOS LTDA (PARTICIPANTE 093) 81,40
13/02/2023 09:13:38	LANCE	R.MATOS LTDA (PARTICIPANTE 034) 80,00
13/02/2023 09:13:54	LANCE	ELETRO LUZ COM DE MATERIAIS ELETRICOS LTDA (PARTICIPANTE 093) 79,98
13/02/2023 09:14:14	LANCE	R.MATOS LTDA (PARTICIPANTE 034) 79,00
13/02/2023 09:14:58	LANCE	ELETRO LUZ COM DE MATERIAIS ELETRICOS LTDA (PARTICIPANTE 093) 78,98
13/02/2023 09:16:58	NOTIFICAÇÃO SISTEMA	
O detentor da melhor oferta da etapa de lances é ELETRO LUZ COM DE MATERIAIS ELETRICOS LTDA		
13/02/2023 09:16:58	HABILITAÇÃO	
13/02/2023 09:17:01	LANCE	ELETRO LUZ COM DE MATERIAIS ELETRICOS LTDA (PARTICIPANTE 093) 78,90

g

20

**MUNICIPIO DE TRES BARRAS DO PARANA
TRÊS BARRAS DO PARANÁ-PR**

**LOTE 11 - HABILITAÇÃO
Lote 11**

VALORES UNITÁRIOS FINAIS

Item: 1	Unidade: M	Marca: RCM	Modelo: NU
Descrição: CABO DE COBRE NU 35MM			
Quantidade: 500	Valor Unit.: 29,50	Valor Total: 14.750,00	

CLASSIFICAÇÃO

Razão Social	Num	Documento	Oferta Inicial	Oferta Final	Dif. (%)	ME
1 ELETRO LUZ COM DE MATERIAIS	052	76.072.776/0001-89	41,60	29,50		Sim
2 MARSANGO COMÉRCIO DE MATERIAIS	014	04.048.349/0001-54	41,60	29,70	0,68	Sim
3 G. M. POSSAN LTDA	049	46.481.010/0001-97	41,50	31,36	5,59	Sim
4 H L MANICA LTDA	083	43.633.330/0001-27	41,60	41,60	32,65	Sim
5 R.MATOS LTDA	088	48.640.120/0001-80	41,60	41,60	0,00	Sim

DESCCLASSIFICADOS

Razão Social	Num	Documento	Oferta Inicial	Oferta Final	ME
--------------	-----	-----------	----------------	--------------	----

INABILITADOS

Razão Social	Num	Documento	Oferta Inicial	Oferta Final	ME
--------------	-----	-----------	----------------	--------------	----

MOVIMENTOS DO LOTE

26/01/2023 10:32:12	PUBLICADO				
26/01/2023 13:30:00	RECEPÇÃO DE PROPOSTAS				
13/02/2023 08:00:00	ANÁLISE DE PROPOSTAS				
13/02/2023 09:11:01	DISPUTA				
13/02/2023 09:11:01	LANCE	MARSANGO COMÉRCIO DE MATERIAIS DE CONSTRUÇÃO LTDA			41,60
13/02/2023 09:11:01	LANCE	H L MANICA LTDA (PARTICIPANTE 083)			41,60
13/02/2023 09:11:01	LANCE	R.MATOS LTDA (PARTICIPANTE 088)			41,60
13/02/2023 09:11:01	LANCE	G. M. POSSAN LTDA (PARTICIPANTE 049)			41,50
13/02/2023 09:11:01	LANCE	ELETRO LUZ COM DE MATERIAIS ELETRICOS LTDA (PARTICIPANTE 052)			41,60
13/02/2023 09:14:25	LANCE	MARSANGO COMÉRCIO DE MATERIAIS DE CONSTRUÇÃO LTDA			40,00
13/02/2023 09:15:16	LANCE	G. M. POSSAN LTDA (PARTICIPANTE 049)			39,00
13/02/2023 09:15:28	LANCE	ELETRO LUZ COM DE MATERIAIS ELETRICOS LTDA (PARTICIPANTE 052)			38,50
13/02/2023 09:16:23	LANCE	G. M. POSSAN LTDA (PARTICIPANTE 049)			31,40
13/02/2023 09:17:01	LANCE	MARSANGO COMÉRCIO DE MATERIAIS DE CONSTRUÇÃO LTDA			29,70
13/02/2023 09:17:45	LANCE	G. M. POSSAN LTDA (PARTICIPANTE 049)			31,36
13/02/2023 09:19:08	LANCE	ELETRO LUZ COM DE MATERIAIS ELETRICOS LTDA (PARTICIPANTE 052)			29,50
13/02/2023 09:19:08	PRORROGAÇÃO AUTOMÁTICA				
13/02/2023 09:21:08	NOTIFICAÇÃO SISTEMA				
Alguns participantes do lote ofertaram valores iguais de proposta. O sorteio entre eles foi realizado.					
13/02/2023 09:21:08	NOTIFICAÇÃO SISTEMA				
O detentor da melhor oferta atual é: PARTICIPANTE 052					
13/02/2023 09:21:09	NOTIFICAÇÃO SISTEMA				
O detentor da melhor oferta da etapa de lances é ELETRO LUZ COM DE MATERIAIS ELETRICOS LTDA					
13/02/2023 09:21:09	HABILITAÇÃO				

MUNICIPIO DE TRES BARRAS DO PARANA
TRÊS BARRAS DO PARANÁ-PR

LOTE 12 - HABILITAÇÃO
Lote 12

VALORES UNITÁRIOS FINAIS

Item: 1	Unidade: M	Marca: RCM	Modelo:
Descrição: CABO SEMI RÍGIDO 70MM			
Quantidade: 200	Valor Unit.: 59,90	Valor Total: 11.980,00	

CLASSIFICAÇÃO

Razão Social	Num Documento	Oferta Inicial	Oferta Final	Dif. (%)	ME
1 ELETRO LUZ COM DE MATERIAIS	046 76.072.776/0001-89	89,25	59,90		Sim
2 H L MANICA LTDA	036 43.633.330/0001-27	89,25	61,00	1,84	Sim
3 MARSANGO COMÉRCIO DE MATERIAIS	032 04.048.349/0001-54	89,25	61,91	1,49	Sim
4 G. M. POSSAN LTDA	090 46.481.010/0001-97	89,00	66,92	8,09	Sim
5 R.MATOS LTDA	068 48.640.120/0001-80	89,25	89,25	33,37	Sim

DESCCLASSIFICADOS

Razão Social	Num Documento	Oferta Inicial	Oferta Final	ME
--------------	---------------	----------------	--------------	----

INABILITADOS

Razão Social	Num Documento	Oferta Inicial	Oferta Final	ME
--------------	---------------	----------------	--------------	----

MOVIMENTOS DO LOTE

26/01/2023 10:32:12	PUBLICADO			
26/01/2023 13:30:00	RECEPÇÃO DE PROPOSTAS			
13/02/2023 08:00:00	ANÁLISE DE PROPOSTAS			
13/02/2023 09:11:03	DISPUTA			
13/02/2023 09:11:03	LANCE	ELETRO LUZ COM DE MATERIAIS ELETRICOS LTDA (PARTICIPANTE 046)		89,25
13/02/2023 09:11:03	LANCE	R.MATOS LTDA (PARTICIPANTE 068)		89,25
13/02/2023 09:11:03	LANCE	G. M. POSSAN LTDA (PARTICIPANTE 090)		89,00
13/02/2023 09:11:03	LANCE	H L MANICA LTDA (PARTICIPANTE 036)		89,25
13/02/2023 09:11:03	LANCE	MARSANGO COMÉRCIO DE MATERIAIS DE CONSTRUÇÃO LTDA		89,25
13/02/2023 09:14:34	LANCE	MARSANGO COMÉRCIO DE MATERIAIS DE CONSTRUÇÃO LTDA		88,00
13/02/2023 09:15:26	LANCE	G. M. POSSAN LTDA (PARTICIPANTE 090)		87,00
13/02/2023 09:15:35	LANCE	ELETRO LUZ COM DE MATERIAIS ELETRICOS LTDA (PARTICIPANTE 046)		86,00
13/02/2023 09:16:50	LANCE	MARSANGO COMÉRCIO DE MATERIAIS DE CONSTRUÇÃO LTDA		61,91
13/02/2023 09:16:53	LANCE	H L MANICA LTDA (PARTICIPANTE 036)		85,00
13/02/2023 09:16:58	LANCE	G. M. POSSAN LTDA (PARTICIPANTE 090)		66,92
13/02/2023 09:19:11	LANCE	H L MANICA LTDA (PARTICIPANTE 036)		61,00
13/02/2023 09:19:11	PRORROGAÇÃO AUTOMÁTICA			
13/02/2023 09:19:23	LANCE	ELETRO LUZ COM DE MATERIAIS ELETRICOS LTDA (PARTICIPANTE 046)		59,90
13/02/2023 09:21:23	NOTIFICAÇÃO SISTEMA			
O detentor da melhor oferta da etapa de lances é ELETRO LUZ COM DE MATERIAIS ELETRICOS LTDA				
13/02/2023 09:21:23	HABILITAÇÃO			

LOTE 13 - HABILITAÇÃO
Lote 13

VALORES UNITÁRIOS FINAIS

**MUNICIPIO DE TRES BARRAS DO PARANA
TRÊS BARRAS DO PARANÁ-PR**

Item: 1 Unidade: UN Marca: RCM Modelo:
 Descrição: CABO SEMIRÍGIDO 50MM
 Quantidade: 200 Valor Unit.: 41,50 Valor Total: 8.300,00

CLASSIFICAÇÃO

Razão Social	Num Documento	Oferta Inicial	Oferta Final	Dif. (%)	ME
1 ELETRO LUZ COM DE MATERIAIS	082 76.072.776/0001-89	59,96	41,50		Sim
2 MARSANGO COMÉRCIO DE MATERIAIS	044 04.048.349/0001-54	59,96	41,98	1,16	Sim
3 G. M. POSSAN LTDA	033 46.481.010/0001-97	59,90	44,80	6,72	Sim
4 H L MANICA LTDA	028 43.633.330/0001-27	59,96	59,96	33,84	Sim
5 R.MATOS LTDA	046 48.640.120/0001-80	59,96	59,96	0,00	Sim

DESCLASSIFICADOS

Razão Social	Num Documento	Oferta Inicial	Oferta Final	ME
--------------	---------------	----------------	--------------	----

INABILITADOS

Razão Social	Num Documento	Oferta Inicial	Oferta Final	ME
--------------	---------------	----------------	--------------	----

MOVIMENTOS DO LOTE

26/01/2023 10:32:12	PUBLICADO			
26/01/2023 13:30:00	RECEPÇÃO DE PROPOSTAS			
13/02/2023 08:00:00	ANÁLISE DE PROPOSTAS			
13/02/2023 09:11:04	DISPUTA			
13/02/2023 09:11:04	LANCE	MARSANGO COMÉRCIO DE MATERIAIS DE CONSTRUÇÃO LTDA		59,96
13/02/2023 09:11:04	LANCE	H L MANICA LTDA (PARTICIPANTE 028)		59,96
13/02/2023 09:11:04	LANCE	R.MATOS LTDA (PARTICIPANTE 046)		59,96
13/02/2023 09:11:04	LANCE	G. M. POSSAN LTDA (PARTICIPANTE 033)		59,90
13/02/2023 09:11:04	LANCE	ELETRO LUZ COM DE MATERIAIS ELETRICOS LTDA (PARTICIPANTE 082)		59,96
13/02/2023 09:14:44	LANCE	MARSANGO COMÉRCIO DE MATERIAIS DE CONSTRUÇÃO LTDA		59,00
13/02/2023 09:15:41	LANCE	ELETRO LUZ COM DE MATERIAIS ELETRICOS LTDA (PARTICIPANTE 082)		58,00
13/02/2023 09:15:42	LANCE	G. M. POSSAN LTDA (PARTICIPANTE 033)		55,00
13/02/2023 09:16:40	LANCE	MARSANGO COMÉRCIO DE MATERIAIS DE CONSTRUÇÃO LTDA		41,98
13/02/2023 09:17:09	LANCE	G. M. POSSAN LTDA (PARTICIPANTE 033)		44,80
13/02/2023 09:19:16	LANCE	ELETRO LUZ COM DE MATERIAIS ELETRICOS LTDA (PARTICIPANTE 082)		41,50
13/02/2023 09:19:16	PRORROGAÇÃO AUTOMÁTICA			
13/02/2023 09:21:16	NOTIFICAÇÃO SISTEMA			
O detentor da melhor oferta atual é: PARTICIPANTE 082				
13/02/2023 09:21:16	NOTIFICAÇÃO SISTEMA			
Alguns participantes do lote ofertaram valores iguais de proposta. O sorteio entre eles foi realizado.				
13/02/2023 09:21:16	NOTIFICAÇÃO SISTEMA			
O detentor da melhor oferta da etapa de lances é ELETRO LUZ COM DE MATERIAIS ELETRICOS LTDA				
13/02/2023 09:21:16	HABILITAÇÃO			

LOTE 14 - HABILITAÇÃO
Lote 14

VALORES UNITÁRIOS FINAIS

**MUNICIPIO DE TRES BARRAS DO PARANA
TRÊS BARRAS DO PARANÁ-PR**

Item: 1 Unidade: UN Marca: FERRAGENS JORDÃO Modelo: CN
 Descrição: CAIXA CN COMPLETA COM ABRAÇADEIRAS DE AÇO GALVANIZADO
 Quantidade: 20 Valor Unit.: 200,00 Valor Total: 4.000,00

CLASSIFICAÇÃO

Razão Social	Num Documento	Oferta Inicial	Oferta Final	Dif. (%)	ME
1 H L MANICA LTDA	003 43.633.330/0001-27	273,73	200,00		Sim
2 ELETRO LUZ COM DE MATERIAIS	004 76.072.776/0001-89	273,73	214,00	7,00	Sim
3 S. APARECIDO FONTANA MATERIAIS DE	062 04.929.856/0001-05	273,73	260,00	21,50	Sim
4 MARSANGO COMÉRCIO DE MATERIAIS	028 04.048.349/0001-54	273,73	270,00	3,85	Sim
5 R.MATOS LTDA	051 48.640.120/0001-80	273,73	273,73	1,38	Sim

DESCLASSIFICADOS

Razão Social	Num Documento	Oferta Inicial	Oferta Final	ME
--------------	---------------	----------------	--------------	----

INABILITADOS

Razão Social	Num Documento	Oferta Inicial	Oferta Final	ME
--------------	---------------	----------------	--------------	----

MOVIMENTOS DO LOTE

26/01/2023 10:32:12	PUBLICADO			
26/01/2023 13:30:00	RECEPÇÃO DE PROPOSTAS			
13/02/2023 08:00:00	ANÁLISE DE PROPOSTAS			
13/02/2023 09:11:06	DISPUTA			
13/02/2023 09:11:06	LANCE	R.MATOS LTDA (PARTICIPANTE 051)		273,73
13/02/2023 09:11:06	LANCE	MARSANGO COMÉRCIO DE MATERIAIS DE CONSTRUÇÃO LTDA		273,73
13/02/2023 09:11:06	LANCE	S. APARECIDO FONTANA MATERIAIS DE CONSTRUÇÃO LTDA		273,73
13/02/2023 09:11:06	LANCE	H L MANICA LTDA (PARTICIPANTE 003)		273,73
13/02/2023 09:11:06	LANCE	ELETRO LUZ COM DE MATERIAIS ELETRICOS LTDA (PARTICIPANTE 004)		273,73
13/02/2023 09:14:53	LANCE	MARSANGO COMÉRCIO DE MATERIAIS DE CONSTRUÇÃO LTDA		270,00
13/02/2023 09:16:08	LANCE	S. APARECIDO FONTANA MATERIAIS DE CONSTRUÇÃO LTDA		260,00
13/02/2023 09:16:10	LANCE	ELETRO LUZ COM DE MATERIAIS ELETRICOS LTDA (PARTICIPANTE 004)		269,00
13/02/2023 09:17:31	LANCE	H L MANICA LTDA (PARTICIPANTE 003)		250,00
13/02/2023 09:19:32	LANCE	ELETRO LUZ COM DE MATERIAIS ELETRICOS LTDA (PARTICIPANTE 004)		249,00
13/02/2023 09:19:32	PRORROGAÇÃO AUTOMÁTICA			
13/02/2023 09:20:05	LANCE	H L MANICA LTDA (PARTICIPANTE 003)		240,00
13/02/2023 09:20:44	LANCE	ELETRO LUZ COM DE MATERIAIS ELETRICOS LTDA (PARTICIPANTE 004)		238,00
13/02/2023 09:21:00	LANCE	H L MANICA LTDA (PARTICIPANTE 003)		230,00
13/02/2023 09:21:18	LANCE	ELETRO LUZ COM DE MATERIAIS ELETRICOS LTDA (PARTICIPANTE 004)		229,00
13/02/2023 09:22:20	LANCE	H L MANICA LTDA (PARTICIPANTE 003)		220,00
13/02/2023 09:22:33	LANCE	ELETRO LUZ COM DE MATERIAIS ELETRICOS LTDA (PARTICIPANTE 004)		219,00
13/02/2023 09:22:42	LANCE	H L MANICA LTDA (PARTICIPANTE 003)		215,00
13/02/2023 09:22:56	LANCE	ELETRO LUZ COM DE MATERIAIS ELETRICOS LTDA (PARTICIPANTE 004)		214,00
13/02/2023 09:23:35	LANCE	H L MANICA LTDA (PARTICIPANTE 003)		200,00
13/02/2023 09:25:35	NOTIFICAÇÃO SISTEMA			
O detentor da melhor oferta da etapa de lances é H L MANICA LTDA				
13/02/2023 09:25:35	HABILITAÇÃO			

**MUNICIPIO DE TRES BARRAS DO PARANA
TRÊS BARRAS DO PARANÁ-PR**

**LOTE 15 - HABILITAÇÃO
Lote 15**

VALORES UNITÁRIOS FINAIS

Item: 1	Unidade: UN	Marca: JORDAO	Modelo: GNE
Descrição: CAIXA GNE PADRÃO COPEL COM ABRAÇADEIRAS DE AÇO GALVANIZADO			
Quantidade: 5	Valor Unit.: 770,00	Valor Total: 3.850,00	

CLASSIFICAÇÃO

Razão Social	Num	Documento	Oferta Inicial	Oferta Final	Dif. (%)	ME
1 ELETRO LUZ COM DE MATERIAIS	012	76.072.776/0001-89	867,75	770,00		Sim
2 H L MANICA LTDA	055	43.633.330/0001-27	867,75	780,00	1,30	Sim
3 MARSANGO COMÉRCIO DE MATERIAIS	075	04.048.349/0001-54	867,75	800,00	2,56	Sim
4 R.MATOS LTDA	024	48.640.120/0001-80	867,75	850,00	6,25	Sim

DESCLASSIFICADOS

Razão Social	Num	Documento	Oferta Inicial	Oferta Final	ME
--------------	-----	-----------	----------------	--------------	----

INABILITADOS

Razão Social	Num	Documento	Oferta Inicial	Oferta Final	ME
--------------	-----	-----------	----------------	--------------	----

MOVIMENTOS DO LOTE

26/01/2023 10:32:12	PUBLICADO				
26/01/2023 13:30:00	RECEPÇÃO DE PROPOSTAS				
13/02/2023 08:00:00	ANÁLISE DE PROPOSTAS				
13/02/2023 09:11:08	DISPUTA				
13/02/2023 09:11:08	LANCE	ELETRO LUZ COM DE MATERIAIS ELETRICOS LTDA (PARTICIPANTE 012)			867,75
13/02/2023 09:11:08	LANCE	H L MANICA LTDA (PARTICIPANTE 055)			867,75
13/02/2023 09:11:08	LANCE	MARSANGO COMÉRCIO DE MATERIAIS DE CONSTRUÇÃO LTDA			867,75
13/02/2023 09:11:08	LANCE	R.MATOS LTDA (PARTICIPANTE 024)			867,75
13/02/2023 09:14:31	LANCE	ELETRO LUZ COM DE MATERIAIS ELETRICOS LTDA (PARTICIPANTE 012)			865,00
13/02/2023 09:15:07	LANCE	MARSANGO COMÉRCIO DE MATERIAIS DE CONSTRUÇÃO LTDA			860,00
13/02/2023 09:15:29	LANCE	R.MATOS LTDA (PARTICIPANTE 024)			850,00
13/02/2023 09:16:26	LANCE	ELETRO LUZ COM DE MATERIAIS ELETRICOS LTDA (PARTICIPANTE 012)			845,00
13/02/2023 09:16:27	LANCE	MARSANGO COMÉRCIO DE MATERIAIS DE CONSTRUÇÃO LTDA			821,44
13/02/2023 09:16:47	LANCE	H L MANICA LTDA (PARTICIPANTE 055)			844,00
13/02/2023 09:17:43	LANCE	H L MANICA LTDA (PARTICIPANTE 055)			820,00
13/02/2023 09:18:01	LANCE	MARSANGO COMÉRCIO DE MATERIAIS DE CONSTRUÇÃO LTDA			800,00
13/02/2023 09:18:49	LANCE	H L MANICA LTDA (PARTICIPANTE 055)			780,00
13/02/2023 09:19:39	LANCE	ELETRO LUZ COM DE MATERIAIS ELETRICOS LTDA (PARTICIPANTE 012)			770,00
13/02/2023 09:19:39	PRORROGAÇÃO AUTOMÁTICA				
13/02/2023 09:21:39	NOTIFICAÇÃO SISTEMA				
O detentor da melhor oferta da etapa de lances é ELETRO LUZ COM DE MATERIAIS ELETRICOS LTDA					
13/02/2023 09:21:39	HABILITAÇÃO				

**LOTE 16 - HABILITAÇÃO
Lote 16**

VALORES UNITÁRIOS FINAIS

**MUNICIPIO DE TRES BARRAS DO PARANA
TRÊS BARRAS DO PARANÁ-PR**

Item: 1 Unidade: UN Marca: SAN LIGHT Modelo: CONF. EDITAL
 Descrição: CONECTOR PERFURANTE 10/95MM
 Quantidade: 500 Valor Unit.: 6,86 Valor Total: 3.430,00

CLASSIFICAÇÃO

Razão Social	Num Documento	Oferta Inicial	Oferta Final	Dif. (%)	ME
1 MARSANGO COMÉRCIO DE MATERIAIS	035 04.048.349/0001-54	17,62	6,86		Sim
2 G. M. POSSAN LTDA	053 46.481.010/0001-97	17,60	9,10	32,65	Sim
3 ELETRO LUZ COM DE MATERIAIS	042 76.072.776/0001-89	17,62	11,90	30,77	Sim
4 H L MANICA LTDA	001 43.633.330/0001-27	17,62	17,62	48,07	Sim
5 R.MATOS LTDA	048 48.640.120/0001-80	17,62	17,62	0,00	Sim
6 S. APARECIDO FONTANA MATERIAIS DE	081 04.929.856/0001-05	17,62	17,62	0,00	Sim

DESCLASSIFICADOS

Razão Social	Num Documento	Oferta Inicial	Oferta Final	ME
--------------	---------------	----------------	--------------	----

INABILITADOS

Razão Social	Num Documento	Oferta Inicial	Oferta Final	ME
--------------	---------------	----------------	--------------	----

MOVIMENTOS DO LOTE

26/01/2023 10:32:12	PUBLICADO			
26/01/2023 13:30:00	RECEPÇÃO DE PROPOSTAS			
13/02/2023 08:00:00	ANÁLISE DE PROPOSTAS			
13/02/2023 09:11:09	DISPUTA			
13/02/2023 09:11:09	LANCE	S. APARECIDO FONTANA MATERIAIS DE CONSTRUÇÃO LTDA		17,62
13/02/2023 09:11:09	LANCE	H L MANICA LTDA (PARTICIPANTE 001)		17,62
13/02/2023 09:11:09	LANCE	R.MATOS LTDA (PARTICIPANTE 048)		17,62
13/02/2023 09:11:09	LANCE	G. M. POSSAN LTDA (PARTICIPANTE 053)		17,60
13/02/2023 09:11:09	LANCE	MARSANGO COMÉRCIO DE MATERIAIS DE CONSTRUÇÃO LTDA		17,62
13/02/2023 09:11:09	LANCE	ELETRO LUZ COM DE MATERIAIS ELETRICOS LTDA (PARTICIPANTE 042)		17,62
13/02/2023 09:16:16	LANCE	MARSANGO COMÉRCIO DE MATERIAIS DE CONSTRUÇÃO LTDA		6,86
13/02/2023 09:16:33	LANCE	G. M. POSSAN LTDA (PARTICIPANTE 053)		9,10
13/02/2023 09:16:42	LANCE	ELETRO LUZ COM DE MATERIAIS ELETRICOS LTDA (PARTICIPANTE 042)		11,90
13/02/2023 09:21:09	NOTIFICAÇÃO SISTEMA			
Alguns participantes do lote ofertaram valores iguais de proposta. O sorteio entre eles foi realizado.				
13/02/2023 09:21:09	NOTIFICAÇÃO SISTEMA			
O detentor da melhor oferta atual é: PARTICIPANTE 035				
13/02/2023 09:21:09	NOTIFICAÇÃO SISTEMA			
O detentor da melhor oferta da etapa de lances é MARSANGO COMÉRCIO DE MATERIAIS DE CONSTRUÇÃO LTDA				
13/02/2023 09:21:09	HABILITAÇÃO			

LOTE 17 - HABILITAÇÃO
Lote 17

VALORES UNITÁRIOS FINAIS

Item: 1 Unidade: UN Marca: Avant Modelo: 300w
 Descrição: REFLETOR DE LED 300W
 Quantidade: 100 Valor Unit.: 220,00 Valor Total: 22.000,00

CLASSIFICAÇÃO

**MUNICIPIO DE TRES BARRAS DO PARANA
TRÊS BARRAS DO PARANÁ-PR**

Razão Social	Num Documento	Oferta Inicial	Oferta Final	Dif. (%)	ME
1 H L MANICA LTDA	005 43.633.330/0001-27	415,16	220,00		Sim
2 MARSANGO COMÉRCIO DE MATERIAIS	065 04.048.349/0001-54	415,16	224,27	1,94	Sim
3 G. M. POSSAN LTDA	067 46.481.010/0001-97	415,00	268,66	19,79	Sim
4 ELETRO LUZ COM DE MATERIAIS	041 76.072.776/0001-89	415,16	298,00	10,92	Sim
5 R.MATOS LTDA	055 48.640.120/0001-80	415,16	410,00	37,58	Sim

DESCLASSIFICADOS

Razão Social	Num Documento	Oferta Inicial	Oferta Final	ME
--------------	---------------	----------------	--------------	----

INABILITADOS

Razão Social	Num Documento	Oferta Inicial	Oferta Final	ME
--------------	---------------	----------------	--------------	----

MOVIMENTOS DO LOTE

26/01/2023 10:32:12	PUBLICADO			
26/01/2023 13:30:00	RECEPÇÃO DE PROPOSTAS			
13/02/2023 08:00:00	ANÁLISE DE PROPOSTAS			
13/02/2023 09:11:10	DISPUTA			
13/02/2023 09:11:10	LANCE	MARSANGO COMÉRCIO DE MATERIAIS DE CONSTRUÇÃO LTDA		415,16
13/02/2023 09:11:10	LANCE	ELETRO LUZ COM DE MATERIAIS ELETRICOS LTDA (PARTICIPANTE 041)		415,16
13/02/2023 09:11:10	LANCE	H L MANICA LTDA (PARTICIPANTE 005)		415,16
13/02/2023 09:11:10	LANCE	R.MATOS LTDA (PARTICIPANTE 055)		415,16
13/02/2023 09:11:10	LANCE	G. M. POSSAN LTDA (PARTICIPANTE 067)		415,00
13/02/2023 09:15:16	LANCE	R.MATOS LTDA (PARTICIPANTE 055)		410,00
13/02/2023 09:16:00	LANCE	G. M. POSSAN LTDA (PARTICIPANTE 067)		400,00
13/02/2023 09:16:02	LANCE	MARSANGO COMÉRCIO DE MATERIAIS DE CONSTRUÇÃO LTDA		318,38
13/02/2023 09:16:44	LANCE	G. M. POSSAN LTDA (PARTICIPANTE 067)		300,00
13/02/2023 09:17:20	LANCE	ELETRO LUZ COM DE MATERIAIS ELETRICOS LTDA (PARTICIPANTE 041)		298,00
13/02/2023 09:17:32	LANCE	G. M. POSSAN LTDA (PARTICIPANTE 067)		290,00
13/02/2023 09:17:44	LANCE	MARSANGO COMÉRCIO DE MATERIAIS DE CONSTRUÇÃO LTDA		224,27
13/02/2023 09:18:16	LANCE	G. M. POSSAN LTDA (PARTICIPANTE 067)		268,66
13/02/2023 09:18:25	LANCE	H L MANICA LTDA (PARTICIPANTE 005)		220,00
13/02/2023 09:21:10	NOTIFICAÇÃO SISTEMA			
O detentor da melhor oferta da etapa de lances é H L MANICA LTDA				
13/02/2023 09:21:10	HABILITAÇÃO			

**LOTE 18 - HABILITAÇÃO
Lote 18**

VALORES UNITÁRIOS FINAIS

Item: 1	Unidade: UN	Marca: FOX	Modelo:
Descrição: CONJUNTO ISOLADOR TIPO ROLDANA DE PORCELANA ESMALTADA 72X72MM; FERRAGENS: ARMAÇÃO SECUNDÁRIA PESADA COM PINO E CUPILHA			
Quantidade: 20	Valor Unit.: 19,45	Valor Total: 389,00	

CLASSIFICAÇÃO

Razão Social	Num Documento	Oferta Inicial	Oferta Final	Dif. (%)	ME
1 R.MATOS LTDA	099 48.640.120/0001-80	19,45	19,45		Sim
2 H L MANICA LTDA	092 43.633.330/0001-27	19,45	19,45	0,00	Sim

**MUNICIPIO DE TRES BARRAS DO PARANA
TRÊS BARRAS DO PARANÁ-PR**

DESCLASSIFICADOS

Razão Social	Num Documento	Oferta Inicial	Oferta Final	ME
--------------	---------------	----------------	--------------	----

INABILITADOS

Razão Social	Num Documento	Oferta Inicial	Oferta Final	ME
--------------	---------------	----------------	--------------	----

MOVIMENTOS DO LOTE

26/01/2023 10:32:12	PUBLICADO			
26/01/2023 13:30:00	RECEPÇÃO DE PROPOSTAS			
13/02/2023 08:00:00	ANÁLISE DE PROPOSTAS			
13/02/2023 09:11:11	DISPUTA			
13/02/2023 09:11:11	LANCE	H L MANICA LTDA (PARTICIPANTE 092)		19,45
13/02/2023 09:11:11	LANCE	R.MATOS LTDA (PARTICIPANTE 099)		19,45
13/02/2023 09:21:11	NOTIFICAÇÃO SISTEMA			
O detentor da melhor oferta atual é: PARTICIPANTE 099				
13/02/2023 09:21:11	NOTIFICAÇÃO SISTEMA			
Alguns participantes do lote ofertaram valores iguais de proposta. O sorteio entre eles foi realizado.				
13/02/2023 09:21:11	NOTIFICAÇÃO SISTEMA			
O detentor da melhor oferta da etapa de lances é R.MATOS LTDA				
13/02/2023 09:21:11	HABILITAÇÃO			

**LOTE 19 - HABILITAÇÃO
Lote 19**

VALORES UNITÁRIOS FINAIS

Item: 1	Unidade: UN	Marca: SOPRANO	Modelo:
Descrição: CONTACTORA 40A 220V TRIFÁSICA			
Quantidade: 30	Valor Unit.: 230,00	Valor Total: 6.900,00	

CLASSIFICAÇÃO

Razão Social	Num Documento	Oferta Inicial	Oferta Final	Dif. (%)	ME
1 ELETRO LUZ COM DE MATERIAIS	073 76.072.776/0001-89	349,40	230,00		Sim
2 G. M. POSSAN LTDA	069 46.481.010/0001-97	349,00	231,99	0,87	Sim
3 H L MANICA LTDA	009 43.633.330/0001-27	349,40	265,00	14,23	Sim
4 MARSANGO COMÉRCIO DE MATERIAIS	075 04.048.349/0001-54	349,40	318,38	20,14	Sim
5 R.MATOS LTDA	052 48.640.120/0001-80	349,40	345,00	8,36	Sim

DESCLASSIFICADOS

Razão Social	Num Documento	Oferta Inicial	Oferta Final	ME
--------------	---------------	----------------	--------------	----

INABILITADOS

Razão Social	Num Documento	Oferta Inicial	Oferta Final	ME
--------------	---------------	----------------	--------------	----

MOVIMENTOS DO LOTE

26/01/2023 10:32:12	PUBLICADO			
26/01/2023 13:30:00	RECEPÇÃO DE PROPOSTAS			
13/02/2023 08:00:00	ANÁLISE DE PROPOSTAS			
13/02/2023 09:11:12	DISPUTA			
13/02/2023 09:11:12	LANCE	ELETRO LUZ COM DE MATERIAIS ELETRICOS LTDA (PARTICIPANTE 073)		349,40
13/02/2023 09:11:12	LANCE	G. M. POSSAN LTDA (PARTICIPANTE 069)		349,00

**MUNICIPIO DE TRES BARRAS DO PARANA
TRÊS BARRAS DO PARANÁ-PR**

13/02/2023 09:11:12	LANCE	H L MANICA LTDA (PARTICIPANTE 009)	349,40
13/02/2023 09:11:12	LANCE	R.MATOS LTDA (PARTICIPANTE 052)	349,40
13/02/2023 09:11:12	LANCE	MARSANGO COMÉRCIO DE MATERIAIS DE CONSTRUÇÃO LTDA	349,40
13/02/2023 09:14:57	LANCE	R.MATOS LTDA (PARTICIPANTE 052)	345,00
13/02/2023 09:17:21	LANCE	G. M. POSSAN LTDA (PARTICIPANTE 069)	340,00
13/02/2023 09:17:29	LANCE	MARSANGO COMÉRCIO DE MATERIAIS DE CONSTRUÇÃO LTDA	318,38
13/02/2023 09:17:33	LANCE	ELETRO LUZ COM DE MATERIAIS ELETRICOS LTDA (PARTICIPANTE 073)	339,00
13/02/2023 09:18:31	LANCE	G. M. POSSAN LTDA (PARTICIPANTE 069)	310,00
13/02/2023 09:20:09	LANCE	ELETRO LUZ COM DE MATERIAIS ELETRICOS LTDA (PARTICIPANTE 073)	308,00
13/02/2023 09:20:10	PRORROGAÇÃO AUTOMÁTICA		
13/02/2023 09:20:28	LANCE	H L MANICA LTDA (PARTICIPANTE 009)	300,00
13/02/2023 09:20:56	LANCE	ELETRO LUZ COM DE MATERIAIS ELETRICOS LTDA (PARTICIPANTE 073)	298,00
13/02/2023 09:21:03	LANCE	G. M. POSSAN LTDA (PARTICIPANTE 069)	295,00
13/02/2023 09:21:29	LANCE	ELETRO LUZ COM DE MATERIAIS ELETRICOS LTDA (PARTICIPANTE 073)	294,00
13/02/2023 09:21:36	LANCE	H L MANICA LTDA (PARTICIPANTE 009)	290,00
13/02/2023 09:21:44	LANCE	G. M. POSSAN LTDA (PARTICIPANTE 069)	280,00
13/02/2023 09:21:48	LANCE	ELETRO LUZ COM DE MATERIAIS ELETRICOS LTDA (PARTICIPANTE 073)	288,00
13/02/2023 09:22:12	LANCE	ELETRO LUZ COM DE MATERIAIS ELETRICOS LTDA (PARTICIPANTE 073)	278,00
13/02/2023 09:22:20	LANCE	G. M. POSSAN LTDA (PARTICIPANTE 069)	270,00
13/02/2023 09:22:43	LANCE	ELETRO LUZ COM DE MATERIAIS ELETRICOS LTDA (PARTICIPANTE 073)	269,00
13/02/2023 09:22:50	LANCE	G. M. POSSAN LTDA (PARTICIPANTE 069)	260,00
13/02/2023 09:22:52	LANCE	H L MANICA LTDA (PARTICIPANTE 009)	265,00
13/02/2023 09:23:02	LANCE	ELETRO LUZ COM DE MATERIAIS ELETRICOS LTDA (PARTICIPANTE 073)	259,00
13/02/2023 09:23:08	LANCE	G. M. POSSAN LTDA (PARTICIPANTE 069)	250,00
13/02/2023 09:23:20	LANCE	ELETRO LUZ COM DE MATERIAIS ELETRICOS LTDA (PARTICIPANTE 073)	48,00
13/02/2023 09:23:31	LANCE	G. M. POSSAN LTDA (PARTICIPANTE 069)	232,40
13/02/2023 09:24:13	MENSAGEM	ELETRO LUZ COM DE MATERIAIS ELETRICOS LTDA (PARTICIPANTE solicito cancelamento meu lance de 48,00	
13/02/2023 09:24:52	NOTIFICAÇÃO SISTEMA O lance do PARTICIPANTE 073 no valor de 48,00 foi cancelado.		
13/02/2023 09:25:12	LANCE	ELETRO LUZ COM DE MATERIAIS ELETRICOS LTDA (PARTICIPANTE 073)	232,00
13/02/2023 09:26:46	LANCE	G. M. POSSAN LTDA (PARTICIPANTE 069)	231,99
13/02/2023 09:26:58	LANCE	ELETRO LUZ COM DE MATERIAIS ELETRICOS LTDA (PARTICIPANTE 073)	230,00
13/02/2023 09:28:58	NOTIFICAÇÃO SISTEMA O detentor da melhor oferta da etapa de lances é ELETRO LUZ COM DE MATERIAIS ELETRICOS LTDA		
13/02/2023 09:28:58	HABILITAÇÃO		

**LOTE 20 - HABILITAÇÃO
Lote 20**

VALORES UNITÁRIOS FINAIS

Item: 1	Unidade: UN	Marca: SOPRANO	Modelo: UL
Descrição: DISJUNTOR BI 50A - NEMA			
Quantidade: 40	Valor Unit.: 70,00		Valor Total: 2.800,00

CLASSIFICAÇÃO

**MUNICIPIO DE TRES BARRAS DO PARANA
TRÊS BARRAS DO PARANÁ-PR**

Razão Social	Num Documento	Oferta Inicial	Oferta Final	Dif. (%)	ME
1 ELETRO LUZ COM DE MATERIAIS	045 76.072.776/0001-89	107,63	70,00		Sim
2 H L MANICA LTDA	060 43.633.330/0001-27	107,63	71,00	1,43	Sim
3 MARSANGO COMÉRCIO DE MATERIAIS	088 04.048.349/0001-54	107,63	71,32	0,45	Sim
4 R.MATOS LTDA	036 48.640.120/0001-80	107,63	105,00	47,22	Sim

DECLASSIFICADOS

Razão Social	Num Documento	Oferta Inicial	Oferta Final	ME
--------------	---------------	----------------	--------------	----

INABILITADOS

Razão Social	Num Documento	Oferta Inicial	Oferta Final	ME
--------------	---------------	----------------	--------------	----

MOVIMENTOS DO LOTE

26/01/2023 10:32:12	PUBLICADO			
26/01/2023 13:30:00	RECEPÇÃO DE PROPOSTAS			
13/02/2023 08:00:00	ANÁLISE DE PROPOSTAS			
13/02/2023 09:11:13	DISPUTA			
13/02/2023 09:11:13	LANCE	MARSANGO COMÉRCIO DE MATERIAIS DE CONSTRUÇÃO LTDA		107,63
13/02/2023 09:11:13	LANCE	H L MANICA LTDA (PARTICIPANTE 060)		107,63
13/02/2023 09:11:13	LANCE	R.MATOS LTDA (PARTICIPANTE 036)		107,63
13/02/2023 09:11:13	LANCE	ELETRO LUZ COM DE MATERIAIS ELETRICOS LTDA (PARTICIPANTE 045)		107,63
13/02/2023 09:14:41	LANCE	ELETRO LUZ COM DE MATERIAIS ELETRICOS LTDA (PARTICIPANTE 045)		107,00
13/02/2023 09:14:51	LANCE	R.MATOS LTDA (PARTICIPANTE 036)		105,00
13/02/2023 09:15:51	LANCE	MARSANGO COMÉRCIO DE MATERIAIS DE CONSTRUÇÃO LTDA		71,32
13/02/2023 09:16:38	LANCE	H L MANICA LTDA (PARTICIPANTE 060)		71,00
13/02/2023 09:17:52	LANCE	ELETRO LUZ COM DE MATERIAIS ELETRICOS LTDA (PARTICIPANTE 045)		70,00
13/02/2023 09:21:13	NOTIFICAÇÃO SISTEMA			
O detentor da melhor oferta da etapa de lances é ELETRO LUZ COM DE MATERIAIS ELETRICOS LTDA				
13/02/2023 09:21:13	HABILITAÇÃO			

**LOTE 21 - HABILITAÇÃO
Lote 21**

VALORES UNITÁRIOS FINAIS

Item: 1	Unidade: UN	Marca: SOPRANO	Modelo: 100A
Descrição: DISJUNTOR TRI 100A - DIN			
Quantidade: 40	Valor Unit.: 140,00	Valor Total: 5.600,00	

CLASSIFICAÇÃO

Razão Social	Num Documento	Oferta Inicial	Oferta Final	Dif. (%)	ME
1 H L MANICA LTDA	060 43.633.330/0001-27	202,56	140,00		Sim
2 ELETRO LUZ COM DE MATERIAIS	082 76.072.776/0001-89	202,56	142,00	1,43	Sim
3 G. M. POSSAN LTDA	083 46.481.010/0001-97	202,00	144,98	2,10	Sim
4 MARSANGO COMÉRCIO DE MATERIAIS	001 04.048.349/0001-54	202,56	146,48	1,03	Sim
5 R.MATOS LTDA	013 48.640.120/0001-80	202,56	202,56	38,29	Sim

DECLASSIFICADOS

Razão Social	Num Documento	Oferta Inicial	Oferta Final	ME
--------------	---------------	----------------	--------------	----

INABILITADOS

**MUNICIPIO DE TRES BARRAS DO PARANA
TRÊS BARRAS DO PARANÁ-PR**

Razão Social	Num Documento	Oferta Inicial	Oferta Final	ME
MOVIMENTOS DO LOTE				
26/01/2023 10:32:12	PUBLICADO			
26/01/2023 13:30:00	RECEPÇÃO DE PROPOSTAS			
13/02/2023 08:00:00	ANÁLISE DE PROPOSTAS			
13/02/2023 09:22:02	DISPUTA			
13/02/2023 09:22:02	LANCE	ELETRO LUZ COM DE MATERIAIS ELETRICOS LTDA (PARTICIPANTE 082)		202,56
13/02/2023 09:22:02	LANCE	H L MANICA LTDA (PARTICIPANTE 060)		202,56
13/02/2023 09:22:02	LANCE	R.MATOS LTDA (PARTICIPANTE 013)		202,56
13/02/2023 09:22:02	LANCE	G. M. POSSAN LTDA (PARTICIPANTE 083)		202,00
13/02/2023 09:22:02	LANCE	MARSANGO COMÉRCIO DE MATERIAIS DE CONSTRUÇÃO LTDA		202,56
13/02/2023 09:26:26	LANCE	ELETRO LUZ COM DE MATERIAIS ELETRICOS LTDA (PARTICIPANTE 082)		199,00
13/02/2023 09:26:47	LANCE	H L MANICA LTDA (PARTICIPANTE 060)		198,00
13/02/2023 09:26:59	LANCE	G. M. POSSAN LTDA (PARTICIPANTE 083)		190,00
13/02/2023 09:28:32	LANCE	H L MANICA LTDA (PARTICIPANTE 060)		180,00
13/02/2023 09:29:07	LANCE	G. M. POSSAN LTDA (PARTICIPANTE 083)		170,00
13/02/2023 09:29:35	LANCE	ELETRO LUZ COM DE MATERIAIS ELETRICOS LTDA (PARTICIPANTE 082)		167,00
13/02/2023 09:29:45	LANCE	G. M. POSSAN LTDA (PARTICIPANTE 083)		160,00
13/02/2023 09:31:04	LANCE	H L MANICA LTDA (PARTICIPANTE 060)		150,00
13/02/2023 09:31:04	PRORROGAÇÃO AUTOMÁTICA			
13/02/2023 09:31:49	LANCE	ELETRO LUZ COM DE MATERIAIS ELETRICOS LTDA (PARTICIPANTE 082)		149,00
13/02/2023 09:32:32	LANCE	G. M. POSSAN LTDA (PARTICIPANTE 083)		145,75
13/02/2023 09:33:44	LANCE	ELETRO LUZ COM DE MATERIAIS ELETRICOS LTDA (PARTICIPANTE 082)		145,00
13/02/2023 09:34:38	LANCE	G. M. POSSAN LTDA (PARTICIPANTE 083)		144,98
13/02/2023 09:35:24	LANCE	H L MANICA LTDA (PARTICIPANTE 060)		144,00
13/02/2023 09:36:03	LANCE	MARSANGO COMÉRCIO DE MATERIAIS DE CONSTRUÇÃO LTDA		146,48
13/02/2023 09:37:13	LANCE	ELETRO LUZ COM DE MATERIAIS ELETRICOS LTDA (PARTICIPANTE 082)		142,00
13/02/2023 09:38:43	LANCE	H L MANICA LTDA (PARTICIPANTE 060)		140,00
13/02/2023 09:40:43	NOTIFICAÇÃO SISTEMA			
O detentor da melhor oferta da etapa de lances é H L MANICA LTDA				
13/02/2023 09:40:43	HABILITAÇÃO			

**LOTE 22 - HABILITAÇÃO
Lote 22**

VALORES UNITÁRIOS FINAIS

Item: 1	Unidade: UN	Marca: Tramontina	Modelo: 125A	
Descrição: DISJUNTOR TRI 125A - DIN				
Quantidade: 20	Valor Unit.: 230,00		Valor Total: 4.600,00	

CLASSIFICAÇÃO

Razão Social	Num Documento	Oferta Inicial	Oferta Final	Dif. (%)	ME
1 G. M. POSSAN LTDA	011 46.481.010/0001-97	434,00	230,00		Sim
2 H L MANICA LTDA	075 43.633.330/0001-27	434,10	250,00	8,70	Sim
3 ELETRO LUZ COM DE MATERIAIS	088 76.072.776/0001-89	434,10	430,00	72,00	Sim

**MUNICIPIO DE TRES BARRAS DO PARANA
TRÊS BARRAS DO PARANÁ-PR**

4 MARSANGO COMÉRCIO DE MATERIAIS	091	04.048.349/0001-54	434,10	434,10	0,95	Sim
5 R.MATOS LTDA	036	48.640.120/0001-80	434,10	434,10	0,00	Sim

DESCLASSIFICADOS

Razão Social	Num Documento	Oferta Inicial	Oferta Final	ME
--------------	---------------	----------------	--------------	----

INABILITADOS

Razão Social	Num Documento	Oferta Inicial	Oferta Final	ME
--------------	---------------	----------------	--------------	----

MOVIMENTOS DO LOTE

26/01/2023 10:32:12	PUBLICADO				
26/01/2023 13:30:00	RECEPÇÃO DE PROPOSTAS				
13/02/2023 08:00:00	ANÁLISE DE PROPOSTAS				
13/02/2023 09:22:03	DISPUTA				
13/02/2023 09:22:03	LANCE	MARSANGO COMÉRCIO DE MATERIAIS DE CONSTRUÇÃO LTDA			434,10
13/02/2023 09:22:03	LANCE	ELETRO LUZ COM DE MATERIAIS ELETRICOS LTDA (PARTICIPANTE 088)			434,10
13/02/2023 09:22:03	LANCE	H L MANICA LTDA (PARTICIPANTE 075)			434,10
13/02/2023 09:22:03	LANCE	R.MATOS LTDA (PARTICIPANTE 036)			434,10
13/02/2023 09:22:03	LANCE	G. M. POSSAN LTDA (PARTICIPANTE 011)			434,00
13/02/2023 09:26:38	LANCE	ELETRO LUZ COM DE MATERIAIS ELETRICOS LTDA (PARTICIPANTE 088)			430,00
13/02/2023 09:27:06	LANCE	H L MANICA LTDA (PARTICIPANTE 075)			420,00
13/02/2023 09:27:11	LANCE	G. M. POSSAN LTDA (PARTICIPANTE 011)			400,00
13/02/2023 09:28:42	LANCE	H L MANICA LTDA (PARTICIPANTE 075)			350,00
13/02/2023 09:29:16	LANCE	G. M. POSSAN LTDA (PARTICIPANTE 011)			300,00
13/02/2023 09:30:44	LANCE	H L MANICA LTDA (PARTICIPANTE 075)			250,00
13/02/2023 09:30:44	PRORROGAÇÃO AUTOMÁTICA				
13/02/2023 09:31:10	LANCE	G. M. POSSAN LTDA (PARTICIPANTE 011)			230,00
13/02/2023 09:33:10	NOTIFICAÇÃO SISTEMA				
O detentor da melhor oferta atual é: PARTICIPANTE 011					
13/02/2023 09:33:10	NOTIFICAÇÃO SISTEMA				
Alguns participantes do lote ofertaram valores iguais de proposta. O sorteio entre eles foi realizado.					
13/02/2023 09:33:10	NOTIFICAÇÃO SISTEMA				
O detentor da melhor oferta da etapa de lances é G. M. POSSAN LTDA					
13/02/2023 09:33:10	HABILITAÇÃO				

**LOTE 23 - HABILITAÇÃO
Lote 23**

VALORES UNITÁRIOS FINAIS

Item: 1	Unidade: UN	Marca: SOPRANO	Modelo: 200A
Descrição: DISJUNTOR TRI 200A - DIN			
Quantidade: 20	Valor Unit.: 360,00	Valor Total: 7.200,00	

CLASSIFICAÇÃO

Razão Social	Num Documento	Oferta Inicial	Oferta Final	Dif. (%)	ME
1 H L MANICA LTDA	089	43.633.330/0001-27	512,22	360,00	Sim
2 G. M. POSSAN LTDA	001	46.481.010/0001-97	512,00	369,95	2,76 Sim
3 ELETRO LUZ COM DE MATERIAIS	078	76.072.776/0001-89	512,22	398,00	7,58 Sim
4 R.MATOS LTDA	015	48.640.120/0001-80	512,22	510,00	28,14 Sim

**MUNICIPIO DE TRES BARRAS DO PARANA
TRÊS BARRAS DO PARANÁ-PR**

5 MARSANGO COMÉRCIO DE MATERIAIS 053 04.048.349/0001-54 512,22 512,22 0,44 Sim

DECLASSIFICADOS

Razão Social	Num Documento	Oferta Inicial	Oferta Final	ME
--------------	---------------	----------------	--------------	----

INABILITADOS

Razão Social	Num Documento	Oferta Inicial	Oferta Final	ME
--------------	---------------	----------------	--------------	----

MOVIMENTOS DO LOTE

26/01/2023 10:32:12	PUBLICADO			
26/01/2023 13:30:00	RECEPÇÃO DE PROPOSTAS			
13/02/2023 08:00:00	ANÁLISE DE PROPOSTAS			
13/02/2023 09:22:04	DISPUTA			
13/02/2023 09:22:04	LANCE	MARSANGO COMÉRCIO DE MATERIAIS DE CONSTRUÇÃO LTDA		512,22
13/02/2023 09:22:04	LANCE	ELETRO LUZ COM DE MATERIAIS ELETRICOS LTDA (PARTICIPANTE 078)		512,22
13/02/2023 09:22:04	LANCE	H L MANICA LTDA (PARTICIPANTE 089)		512,22
13/02/2023 09:22:04	LANCE	G. M. POSSAN LTDA (PARTICIPANTE 001)		512,00
13/02/2023 09:22:04	LANCE	R.MATOS LTDA (PARTICIPANTE 015)		512,22
13/02/2023 09:26:08	LANCE	R.MATOS LTDA (PARTICIPANTE 015)		510,00
13/02/2023 09:26:48	LANCE	ELETRO LUZ COM DE MATERIAIS ELETRICOS LTDA (PARTICIPANTE 078)		500,00
13/02/2023 09:27:16	LANCE	H L MANICA LTDA (PARTICIPANTE 089)		499,00
13/02/2023 09:27:22	LANCE	G. M. POSSAN LTDA (PARTICIPANTE 001)		490,00
13/02/2023 09:29:09	LANCE	H L MANICA LTDA (PARTICIPANTE 089)		450,00
13/02/2023 09:29:26	LANCE	G. M. POSSAN LTDA (PARTICIPANTE 001)		425,00
13/02/2023 09:29:51	LANCE	H L MANICA LTDA (PARTICIPANTE 089)		399,00
13/02/2023 09:29:57	LANCE	ELETRO LUZ COM DE MATERIAIS ELETRICOS LTDA (PARTICIPANTE 078)		398,00
13/02/2023 09:30:12	LANCE	H L MANICA LTDA (PARTICIPANTE 089)		370,00
13/02/2023 09:30:12	PRORROGAÇÃO AUTOMÁTICA			
13/02/2023 09:30:30	LANCE	G. M. POSSAN LTDA (PARTICIPANTE 001)		369,95
13/02/2023 09:30:57	LANCE	H L MANICA LTDA (PARTICIPANTE 089)		360,00
13/02/2023 09:32:58	NOTIFICAÇÃO SISTEMA			
O detentor da melhor oferta da etapa de lances é H L MANICA LTDA				
13/02/2023 09:32:58	HABILITAÇÃO			

**LOTE 24 - HABILITAÇÃO
Lote 24**

VALORES UNITÁRIOS FINAIS

Item: 1	Unidade: M	Marca: RCM	Modelo: 10MM
Descrição: FIO 10MM RIGIDO			
Quantidade: 2.000	Valor Unit.: 8,90	Valor Total: 17.800,00	

CLASSIFICAÇÃO

Razão Social	Num Documento	Oferta Inicial	Oferta Final	Dif. (%)	ME
1 H L MANICA LTDA	096 43.633.330/0001-27	13,73	8,90		Sim
2 ELETRO LUZ COM DE MATERIAIS	039 76.072.776/0001-89	13,73	8,99	1,01	Sim
3 MARSANGO COMÉRCIO DE MATERIAIS	077 04.048.349/0001-54	13,73	9,11	1,33	Sim
4 G. M. POSSAN LTDA	018 46.481.010/0001-97	13,70	9,89	8,56	Sim

**MUNICIPIO DE TRES BARRAS DO PARANA
TRÊS BARRAS DO PARANÁ-PR**

5 R.MATOS LTDA	057	48.640.120/0001-80	13,73	13,73	38,83	Sim
6 S. APARECIDO FONTANA MATERIAIS DE	008	04.929.856/0001-05	13,73	13,73	0,00	Sim

DECLASSIFICADOS

Razão Social	Num Documento	Oferta Inicial	Oferta Final	ME
--------------	---------------	----------------	--------------	----

INABILITADOS

Razão Social	Num Documento	Oferta Inicial	Oferta Final	ME
--------------	---------------	----------------	--------------	----

MOVIMENTOS DO LOTE

26/01/2023 10:32:12	PUBLICADO			
26/01/2023 13:30:00	RECEPÇÃO DE PROPOSTAS			
13/02/2023 08:00:00	ANÁLISE DE PROPOSTAS			
13/02/2023 09:22:05	DISPUTA			
13/02/2023 09:22:05	LANCE	MARSANGO COMÉRCIO DE MATERIAIS DE CONSTRUÇÃO LTDA		13,73
13/02/2023 09:22:05	LANCE	H L MANICA LTDA (PARTICIPANTE 096)		13,73
13/02/2023 09:22:05	LANCE	R.MATOS LTDA (PARTICIPANTE 057)		13,73
13/02/2023 09:22:05	LANCE	G. M. POSSAN LTDA (PARTICIPANTE 018)		13,70
13/02/2023 09:22:05	LANCE	ELETRO LUZ COM DE MATERIAIS ELETRICOS LTDA (PARTICIPANTE 039)		13,73
13/02/2023 09:22:05	LANCE	S. APARECIDO FONTANA MATERIAIS DE CONSTRUÇÃO LTDA		13,73
13/02/2023 09:26:24	LANCE	H L MANICA LTDA (PARTICIPANTE 096)		13,50
13/02/2023 09:27:25	LANCE	ELETRO LUZ COM DE MATERIAIS ELETRICOS LTDA (PARTICIPANTE 039)		13,30
13/02/2023 09:27:35	LANCE	G. M. POSSAN LTDA (PARTICIPANTE 018)		13,00
13/02/2023 09:28:52	LANCE	H L MANICA LTDA (PARTICIPANTE 096)		12,50
13/02/2023 09:29:36	LANCE	G. M. POSSAN LTDA (PARTICIPANTE 018)		12,00
13/02/2023 09:30:05	LANCE	ELETRO LUZ COM DE MATERIAIS ELETRICOS LTDA (PARTICIPANTE 039)		11,60
13/02/2023 09:30:05	PRORROGAÇÃO AUTOMÁTICA			
13/02/2023 09:30:24	LANCE	H L MANICA LTDA (PARTICIPANTE 096)		10,00
13/02/2023 09:30:40	LANCE	G. M. POSSAN LTDA (PARTICIPANTE 018)		9,95
13/02/2023 09:31:09	LANCE	ELETRO LUZ COM DE MATERIAIS ELETRICOS LTDA (PARTICIPANTE 039)		9,90
13/02/2023 09:31:39	LANCE	G. M. POSSAN LTDA (PARTICIPANTE 018)		9,89
13/02/2023 09:32:03	LANCE	ELETRO LUZ COM DE MATERIAIS ELETRICOS LTDA (PARTICIPANTE 039)		9,80
13/02/2023 09:32:25	LANCE	H L MANICA LTDA (PARTICIPANTE 096)		9,00
13/02/2023 09:34:00	LANCE	ELETRO LUZ COM DE MATERIAIS ELETRICOS LTDA (PARTICIPANTE 039)		8,99
13/02/2023 09:35:50	LANCE	H L MANICA LTDA (PARTICIPANTE 096)		8,90
13/02/2023 09:36:21	LANCE	MARSANGO COMÉRCIO DE MATERIAIS DE CONSTRUÇÃO LTDA		9,11
13/02/2023 09:38:22	NOTIFICAÇÃO SISTEMA			
Alguns participantes do lote ofertaram valores iguais de proposta. O sorteio entre eles foi realizado.				
13/02/2023 09:38:22	NOTIFICAÇÃO SISTEMA			
O detentor da melhor oferta atual é: PARTICIPANTE 096				
13/02/2023 09:38:22	NOTIFICAÇÃO SISTEMA			
O detentor da melhor oferta da etapa de lances é H L MANICA LTDA				
13/02/2023 09:38:22	HABILITAÇÃO			

LOTE 25 - HABILITAÇÃO
Lote 25

VALORES UNITÁRIOS FINAIS

**MUNICIPIO DE TRES BARRAS DO PARANA
TRÊS BARRAS DO PARANÁ-PR**

Item: 1 Unidade: UN Marca: Theflex Modelo: 2,5MM
 Descrição: FIO 2,5MM FLEXIVEL
 Quantidade: 2.000 Valor Unit.: 1,85 Valor Total: 3.700,00

CLASSIFICAÇÃO

Razão Social	Num Documento	Oferta Inicial	Oferta Final	Dif. (%)	ME
1 G. M. POSSAN LTDA	048 46.481.010/0001-97	3,25	1,85		Sim
2 ELETRO LUZ COM DE MATERIAIS	089 76.072.776/0001-89	3,28	1,99	7,57	Sim
3 H L MANICA LTDA	068 43.633.330/0001-27	3,28	2,50	25,63	Sim
4 R.MATOS LTDA	063 48.640.120/0001-80	3,28	3,20	28,00	Sim
5 S. APARECIDO FONTANA MATERIAIS DE	065 04.929.856/0001-05	3,28	3,28	2,50	Sim
6 MARSANGO COMÉRCIO DE MATERIAIS	084 04.048.349/0001-54	3,28	3,28	0,00	Sim

DESCLASSIFICADOS

Razão Social	Num Documento	Oferta Inicial	Oferta Final	ME
--------------	---------------	----------------	--------------	----

INABILITADOS

Razão Social	Num Documento	Oferta Inicial	Oferta Final	ME
--------------	---------------	----------------	--------------	----

MOVIMENTOS DO LOTE

26/01/2023 10:32:12	PUBLICADO			
26/01/2023 13:30:00	RECEPÇÃO DE PROPOSTAS			
13/02/2023 08:00:00	ANÁLISE DE PROPOSTAS			
13/02/2023 09:22:06	DISPUTA			
13/02/2023 09:22:06	LANCE	H L MANICA LTDA (PARTICIPANTE 068)		3,28
13/02/2023 09:22:06	LANCE	R.MATOS LTDA (PARTICIPANTE 063)		3,28
13/02/2023 09:22:06	LANCE	G. M. POSSAN LTDA (PARTICIPANTE 048)		3,25
13/02/2023 09:22:06	LANCE	MARSANGO COMÉRCIO DE MATERIAIS DE CONSTRUÇÃO LTDA		3,28
13/02/2023 09:22:06	LANCE	ELETRO LUZ COM DE MATERIAIS ELETRICOS LTDA (PARTICIPANTE 089)		3,28
13/02/2023 09:22:06	LANCE	S. APARECIDO FONTANA MATERIAIS DE CONSTRUÇÃO LTDA		3,28
13/02/2023 09:25:50	LANCE	R.MATOS LTDA (PARTICIPANTE 063)		3,20
13/02/2023 09:27:16	LANCE	ELETRO LUZ COM DE MATERIAIS ELETRICOS LTDA (PARTICIPANTE 089)		3,10
13/02/2023 09:27:44	LANCE	H L MANICA LTDA (PARTICIPANTE 068)		3,00
13/02/2023 09:27:55	LANCE	G. M. POSSAN LTDA (PARTICIPANTE 048)		2,90
13/02/2023 09:30:14	LANCE	ELETRO LUZ COM DE MATERIAIS ELETRICOS LTDA (PARTICIPANTE 089)		2,80
13/02/2023 09:30:14	PRORROGAÇÃO AUTOMÁTICA			
13/02/2023 09:30:34	LANCE	H L MANICA LTDA (PARTICIPANTE 068)		2,50
13/02/2023 09:30:49	LANCE	G. M. POSSAN LTDA (PARTICIPANTE 048)		2,20
13/02/2023 09:31:19	LANCE	ELETRO LUZ COM DE MATERIAIS ELETRICOS LTDA (PARTICIPANTE 089)		2,18
13/02/2023 09:31:50	LANCE	G. M. POSSAN LTDA (PARTICIPANTE 048)		2,00
13/02/2023 09:32:37	LANCE	ELETRO LUZ COM DE MATERIAIS ELETRICOS LTDA (PARTICIPANTE 089)		1,99
13/02/2023 09:32:54	LANCE	G. M. POSSAN LTDA (PARTICIPANTE 048)		1,85
13/02/2023 09:34:54	NOTIFICAÇÃO SISTEMA			
O detentor da melhor oferta atual é: PARTICIPANTE 048				
13/02/2023 09:34:54	NOTIFICAÇÃO SISTEMA			
Alguns participantes do lote ofertaram valores iguais de proposta. O sorteio entre eles foi realizado.				
13/02/2023 09:34:54	NOTIFICAÇÃO SISTEMA			
O detentor da melhor oferta da etapa de lances é G. M. POSSAN LTDA				

**MUNICIPIO DE TRES BARRAS DO PARANA
TRÊS BARRAS DO PARANÁ-PR**

13/02/2023 09:34:54 HABILITAÇÃO

**LOTE 26 - HABILITAÇÃO
Lote 26**

VALORES UNITÁRIOS FINAIS

Item: 1	Unidade: UN	Marca: Theflex	Modelo: 4MM
Descrição: FIO 4MM FLEXIVEL			
Quantidade: 2.000	Valor Unit.: 3,00	Valor Total: 6.000,00	

CLASSIFICAÇÃO

Razão Social	Num Documento	Oferta Inicial	Oferta Final	Dif. (%)	ME
1 G. M. POSSAN LTDA	029 46.481.010/0001-97	5,10	3,00		Sim
2 H L MANICA LTDA	030 43.633.330/0001-27	5,14	3,50	16,67	Sim
3 ELETRO LUZ COM DE MATERIAIS	021 76.072.776/0001-89	5,14	3,90	11,43	Sim
4 R.MATOS LTDA	083 48.640.120/0001-80	5,14	5,05	29,49	Sim
5 MARSANGO COMÉRCIO DE MATERIAIS	031 04.048.349/0001-54	5,14	5,14	1,78	Sim
6 S. APARECIDO FONTANA MATERIAIS DE	054 04.929.856/0001-05	5,14	5,14	0,00	Sim

DESCCLASSIFICADOS

Razão Social	Num Documento	Oferta Inicial	Oferta Final	ME
--------------	---------------	----------------	--------------	----

INABILITADOS

Razão Social	Num Documento	Oferta Inicial	Oferta Final	ME
--------------	---------------	----------------	--------------	----

MOVIMENTOS DO LOTE

26/01/2023 10:32:12	PUBLICADO			
26/01/2023 13:30:00	RECEPÇÃO DE PROPOSTAS			
13/02/2023 08:00:00	ANÁLISE DE PROPOSTAS			
13/02/2023 09:22:10	DISPUTA			
13/02/2023 09:22:10	LANCE	R.MATOS LTDA (PARTICIPANTE 083)		5,14
13/02/2023 09:22:10	LANCE	H L MANICA LTDA (PARTICIPANTE 030)		5,14
13/02/2023 09:22:10	LANCE	G. M. POSSAN LTDA (PARTICIPANTE 029)		5,10
13/02/2023 09:22:10	LANCE	MARSANGO COMÉRCIO DE MATERIAIS DE CONSTRUÇÃO LTDA		5,14
13/02/2023 09:22:10	LANCE	ELETRO LUZ COM DE MATERIAIS ELETRICOS LTDA (PARTICIPANTE 021)		5,14
13/02/2023 09:22:10	LANCE	S. APARECIDO FONTANA MATERIAIS DE CONSTRUÇÃO LTDA		5,14
13/02/2023 09:25:30	LANCE	R.MATOS LTDA (PARTICIPANTE 083)		5,05
13/02/2023 09:27:56	LANCE	ELETRO LUZ COM DE MATERIAIS ELETRICOS LTDA (PARTICIPANTE 021)		5,00
13/02/2023 09:28:07	LANCE	G. M. POSSAN LTDA (PARTICIPANTE 029)		4,85
13/02/2023 09:28:10	LANCE	H L MANICA LTDA (PARTICIPANTE 030)		4,99
13/02/2023 09:29:24	LANCE	H L MANICA LTDA (PARTICIPANTE 030)		4,50
13/02/2023 09:29:53	LANCE	G. M. POSSAN LTDA (PARTICIPANTE 029)		4,00
13/02/2023 09:30:29	LANCE	ELETRO LUZ COM DE MATERIAIS ELETRICOS LTDA (PARTICIPANTE 021)		3,90
13/02/2023 09:30:30	PRORROGAÇÃO AUTOMÁTICA			
13/02/2023 09:31:30	LANCE	H L MANICA LTDA (PARTICIPANTE 030)		3,50
13/02/2023 09:32:01	LANCE	G. M. POSSAN LTDA (PARTICIPANTE 029)		3,00
13/02/2023 09:34:01	NOTIFICAÇÃO SISTEMA			

Alguns participantes do lote ofertaram valores iguais de proposta. O sorteio entre eles foi realizado.

**MUNICIPIO DE TRES BARRAS DO PARANA
TRÊS BARRAS DO PARANÁ-PR**

13/02/2023 09:34:01 NOTIFICAÇÃO SISTEMA

O detentor da melhor oferta atual é: PARTICIPANTE 029

13/02/2023 09:34:01 NOTIFICAÇÃO SISTEMA

O detentor da melhor oferta da etapa de lances é G. M. POSSAN LTDA

13/02/2023 09:34:01 HABILITAÇÃO

**LOTE 27 - HABILITAÇÃO
Lote 27**

VALORES UNITÁRIOS FINAIS

Item: 1	Unidade: UN	Marca: Theflex	Modelo: 6MM
Descrição: FIO 6MM FLEXIVEL			
Quantidade: 2.000	Valor Unit.: 4,35	Valor Total: 8.700,00	

CLASSIFICAÇÃO

Razão Social	Num Documento	Oferta Inicial	Oferta Final	Dif. (%)	ME
1 G. M. POSSAN LTDA	059 46.481.010/0001-97	7,30	4,35		Sim
2 H L MANICA LTDA	063 43.633.330/0001-27	7,31	4,50	3,45	Sim
3 ELETRO LUZ COM DE MATERIAIS	016 76.072.776/0001-89	7,31	4,84	7,56	Sim
4 MARSANGO COMÉRCIO DE MATERIAIS	028 04.048.349/0001-54	7,31	5,41	11,78	Sim
5 R.MATOS LTDA	096 48.640.120/0001-80	7,31	7,10	31,24	Sim
6 S. APARECIDO FONTANA MATERIAIS DE	060 04.929.856/0001-05	7,31	7,31	2,96	Sim

DESCCLASSIFICADOS

Razão Social	Num Documento	Oferta Inicial	Oferta Final	ME
--------------	---------------	----------------	--------------	----

INABILITADOS

Razão Social	Num Documento	Oferta Inicial	Oferta Final	ME
--------------	---------------	----------------	--------------	----

MOVIMENTOS DO LOTE

26/01/2023 10:32:12	PUBLICADO			
26/01/2023 13:30:00	RECEPÇÃO DE PROPOSTAS			
13/02/2023 08:00:00	ANÁLISE DE PROPOSTAS			
13/02/2023 09:22:11	DISPUTA			
13/02/2023 09:22:11	LANCE	ELETRO LUZ COM DE MATERIAIS ELETRICOS LTDA (PARTICIPANTE 016)		7,31
13/02/2023 09:22:11	LANCE	S. APARECIDO FONTANA MATERIAIS DE CONSTRUÇÃO LTDA		7,31
13/02/2023 09:22:11	LANCE	G. M. POSSAN LTDA (PARTICIPANTE 059)		7,30
13/02/2023 09:22:11	LANCE	H L MANICA LTDA (PARTICIPANTE 063)		7,31
13/02/2023 09:22:11	LANCE	R.MATOS LTDA (PARTICIPANTE 096)		7,31
13/02/2023 09:22:11	LANCE	MARSANGO COMÉRCIO DE MATERIAIS DE CONSTRUÇÃO LTDA		7,31
13/02/2023 09:25:24	LANCE	R.MATOS LTDA (PARTICIPANTE 096)		7,10
13/02/2023 09:27:50	LANCE	ELETRO LUZ COM DE MATERIAIS ELETRICOS LTDA (PARTICIPANTE 016)		7,00
13/02/2023 09:28:19	LANCE	H L MANICA LTDA (PARTICIPANTE 063)		6,50
13/02/2023 09:28:21	LANCE	G. M. POSSAN LTDA (PARTICIPANTE 059)		6,75
13/02/2023 09:30:02	LANCE	G. M. POSSAN LTDA (PARTICIPANTE 059)		6,30
13/02/2023 09:30:38	LANCE	ELETRO LUZ COM DE MATERIAIS ELETRICOS LTDA (PARTICIPANTE 016)		6,20
13/02/2023 09:30:38	PRORROGAÇÃO AUTOMÁTICA			
13/02/2023 09:30:58	LANCE	G. M. POSSAN LTDA (PARTICIPANTE 059)		6,00
13/02/2023 09:31:22	LANCE	H L MANICA LTDA (PARTICIPANTE 063)		5,50

**MUNICIPIO DE TRES BARRAS DO PARANA
TRÊS BARRAS DO PARANÁ-PR**

13/02/2023 09:31:25	LANCE	ELETRO LUZ COM DE MATERIAIS ELETRICOS LTDA (PARTICIPANTE 016)	5,90
13/02/2023 09:32:11	LANCE	G. M. POSSAN LTDA (PARTICIPANTE 059)	5,00
13/02/2023 09:32:20	LANCE	ELETRO LUZ COM DE MATERIAIS ELETRICOS LTDA (PARTICIPANTE 016)	4,98
13/02/2023 09:33:03	LANCE	G. M. POSSAN LTDA (PARTICIPANTE 059)	4,85
13/02/2023 09:34:22	LANCE	ELETRO LUZ COM DE MATERIAIS ELETRICOS LTDA (PARTICIPANTE 016)	4,84
13/02/2023 09:34:52	LANCE	G. M. POSSAN LTDA (PARTICIPANTE 059)	4,60
13/02/2023 09:36:06	LANCE	H L MANICA LTDA (PARTICIPANTE 063)	4,50
13/02/2023 09:36:23	LANCE	G. M. POSSAN LTDA (PARTICIPANTE 059)	4,35
13/02/2023 09:36:33	LANCE	MARSANGO COMÉRCIO DE MATERIAIS DE CONSTRUÇÃO LTDA	5,41
13/02/2023 09:38:33	NOTIFICAÇÃO	SISTEMA	
O detentor da melhor oferta da etapa de lances é G. M. POSSAN LTDA			
13/02/2023 09:38:33	HABILITAÇÃO		

**LOTE 28 - HABILITAÇÃO
Lote 28**

VALORES UNITÁRIOS FINAIS

Item: 1	Unidade: UN	Marca: Tramontina	Modelo: 20MX18MM
Descrição: FITA ISOLANTE 20MX18MM			
Quantidade: 100	Valor Unit.: 7,85	Valor Total: 785,00	

CLASSIFICAÇÃO

Razão Social	Num Documento	Oferta Inicial	Oferta Final	Dif. (%)	ME
1 G. M. POSSAN LTDA	002 46.481.010/0001-97	9,65	7,85		Sim
2 H L MANICA LTDA	074 43.633.330/0001-27	9,66	8,00	1,91	Sim
3 ELETRO LUZ COM DE MATERIAIS	071 76.072.776/0001-89	9,66	8,40	5,00	Sim
4 R.MATOS LTDA	006 48.640.120/0001-80	9,66	9,60	14,29	Sim
5 MARSANGO COMÉRCIO DE MATERIAIS	064 04.048.349/0001-54	9,66	9,66	0,63	Sim

DESCLASSIFICADOS

Razão Social	Num Documento	Oferta Inicial	Oferta Final	ME
--------------	---------------	----------------	--------------	----

INABILITADOS

Razão Social	Num Documento	Oferta Inicial	Oferta Final	ME
--------------	---------------	----------------	--------------	----

MOVIMENTOS DO LOTE

26/01/2023 10:32:12	PUBLICADO		
26/01/2023 13:30:00	RECEPÇÃO DE PROPOSTAS		
13/02/2023 08:00:00	ANÁLISE DE PROPOSTAS		
13/02/2023 09:22:12	DISPUTA		
13/02/2023 09:22:12	LANCE	G. M. POSSAN LTDA (PARTICIPANTE 002)	9,65
13/02/2023 09:22:12	LANCE	H L MANICA LTDA (PARTICIPANTE 074)	9,66
13/02/2023 09:22:12	LANCE	R.MATOS LTDA (PARTICIPANTE 006)	9,66
13/02/2023 09:22:12	LANCE	MARSANGO COMÉRCIO DE MATERIAIS DE CONSTRUÇÃO LTDA	9,66
13/02/2023 09:22:12	LANCE	ELETRO LUZ COM DE MATERIAIS ELETRICOS LTDA (PARTICIPANTE 071)	9,66
13/02/2023 09:25:56	LANCE	R.MATOS LTDA (PARTICIPANTE 006)	9,60
13/02/2023 09:28:11	LANCE	ELETRO LUZ COM DE MATERIAIS ELETRICOS LTDA (PARTICIPANTE 071)	9,40
13/02/2023 09:28:30	LANCE	G. M. POSSAN LTDA (PARTICIPANTE 002)	9,00

**MUNICIPIO DE TRES BARRAS DO PARANA
TRÊS BARRAS DO PARANÁ-PR**

13/02/2023 09:30:49	LANCE	ELETRO LUZ COM DE MATERIAIS ELETRICOS LTDA (PARTICIPANTE 071)	8,80
13/02/2023 09:30:49	PRORROGAÇÃO AUTOMÁTICA		
13/02/2023 09:31:13	LANCE	H L MANICA LTDA (PARTICIPANTE 074)	8,50
13/02/2023 09:31:33	LANCE	ELETRO LUZ COM DE MATERIAIS ELETRICOS LTDA (PARTICIPANTE 071)	8,40
13/02/2023 09:31:59	LANCE	H L MANICA LTDA (PARTICIPANTE 074)	8,00
13/02/2023 09:32:20	LANCE	G. M. POSSAN LTDA (PARTICIPANTE 002)	7,85
13/02/2023 09:34:20	NOTIFICAÇÃO SISTEMA		
O detentor da melhor oferta da etapa de lances é G. M. POSSAN LTDA			
13/02/2023 09:34:20	HABILITAÇÃO		

**LOTE 29 - HABILITAÇÃO
Lote 29**

VALORES UNITÁRIOS FINAIS

Item: 1	Unidade: UN	Marca: Four Group	Modelo: Padrão Copel
Descrição: GRAMPO HASTE TERRA PADRÃO COPEL			
Quantidade: 100	Valor Unit.: 14,00	Valor Total: 1.400,00	

CLASSIFICAÇÃO

Razão Social	Num Documento	Oferta Inicial	Oferta Final	Dif. (%)	ME
1 G. M. POSSAN LTDA	039 46.481.010/0001-97	14,30	14,00		Sim
2 ELETRO LUZ COM DE MATERIAIS	022 76.072.776/0001-89	14,33	14,20	1,43	Sim
3 S. APARECIDO FONTANA MATERIAIS DE	027 04.929.856/0001-05	14,33	14,33	0,92	Sim
4 H L MANICA LTDA	098 43.633.330/0001-27	14,33	14,33	0,00	Sim
5 R.MATOS LTDA	019 48.640.120/0001-80	14,33	14,33	0,00	Sim
6 MARSANGO COMÉRCIO DE MATERIAIS	064 04.048.349/0001-54	14,33	14,33	0,00	Sim

DESCCLASSIFICADOS

Razão Social	Num Documento	Oferta Inicial	Oferta Final	ME
--------------	---------------	----------------	--------------	----

INABILITADOS

Razão Social	Num Documento	Oferta Inicial	Oferta Final	ME
--------------	---------------	----------------	--------------	----

MOVIMENTOS DO LOTE

26/01/2023 10:32:12	PUBLICADO		
26/01/2023 13:30:00	RECEPÇÃO DE PROPOSTAS		
13/02/2023 08:00:00	ANÁLISE DE PROPOSTAS		
13/02/2023 09:22:13	DISPUTA		
13/02/2023 09:22:13	LANCE	MARSANGO COMÉRCIO DE MATERIAIS DE CONSTRUÇÃO LTDA	14,33
13/02/2023 09:22:13	LANCE	ELETRO LUZ COM DE MATERIAIS ELETRICOS LTDA (PARTICIPANTE 022)	14,33
13/02/2023 09:22:13	LANCE	H L MANICA LTDA (PARTICIPANTE 098)	14,33
13/02/2023 09:22:13	LANCE	R.MATOS LTDA (PARTICIPANTE 019)	14,33
13/02/2023 09:22:13	LANCE	G. M. POSSAN LTDA (PARTICIPANTE 039)	14,30
13/02/2023 09:22:13	LANCE	S. APARECIDO FONTANA MATERIAIS DE CONSTRUÇÃO LTDA	14,33
13/02/2023 09:28:30	LANCE	ELETRO LUZ COM DE MATERIAIS ELETRICOS LTDA (PARTICIPANTE 022)	14,20
13/02/2023 09:28:55	LANCE	G. M. POSSAN LTDA (PARTICIPANTE 039)	14,00
13/02/2023 09:32:13	NOTIFICAÇÃO SISTEMA		
O detentor da melhor oferta atual é: PARTICIPANTE 039			

**MUNICIPIO DE TRES BARRAS DO PARANA
TRÊS BARRAS DO PARANÁ-PR**

13/02/2023 09:32:13 NOTIFICAÇÃO SISTEMA

Alguns participantes do lote ofertaram valores iguais de proposta. O sorteio entre eles foi realizado.

13/02/2023 09:32:13 NOTIFICAÇÃO SISTEMA

O detentor da melhor oferta da etapa de lances é G. M. POSSAN LTDA

13/02/2023 09:32:13 HABILITAÇÃO

**LOTE 30 - HABILITAÇÃO
Lote 30**

VALORES UNITÁRIOS FINAIS

Item: 1	Unidade: UN	Marca: Olivo	Modelo: 5/8 x 2,40M
Descrição: HASTE DE COBRE 5/8 X 2,40M			
Quantidade: 150	Valor Unit.: 51,66	Valor Total: 7.749,00	

CLASSIFICAÇÃO

Razão Social	Num Documento	Oferta Inicial	Oferta Final	Dif. (%)	ME
1 G. M. POSSAN LTDA	045 46.481.010/0001-97	64,00	51,66		Sim
2 ELETRO LUZ COM DE MATERIAIS	075 76.072.776/0001-89	64,40	59,90	15,95	Sim
3 R.MATOS LTDA	060 48.640.120/0001-80	64,40	63,00	5,18	Sim
4 S. APARECIDO FONTANA MATERIAIS DE	024 04.929.856/0001-05	64,40	64,40	2,22	Sim
5 MARSANGO COMÉRCIO DE MATERIAIS	039 04.048.349/0001-54	64,40	64,40	0,00	Sim
6 H L MANICA LTDA	059 43.633.330/0001-27	64,40	64,40	0,00	Sim

DESCLASSIFICADOS

Razão Social	Num Documento	Oferta Inicial	Oferta Final	ME
--------------	---------------	----------------	--------------	----

INABILITADOS

Razão Social	Num Documento	Oferta Inicial	Oferta Final	ME
--------------	---------------	----------------	--------------	----

MOVIMENTOS DO LOTE

26/01/2023 10:32:12 PUBLICADO

26/01/2023 13:30:00 RECEPÇÃO DE PROPOSTAS

13/02/2023 08:00:00 ANÁLISE DE PROPOSTAS

13/02/2023 09:22:14 DISPUTA

13/02/2023 09:22:14	LANCE	MARSANGO COMÉRCIO DE MATERIAIS DE CONSTRUÇÃO LTDA	64,40
13/02/2023 09:22:14	LANCE	ELETRO LUZ COM DE MATERIAIS ELETRICOS LTDA (PARTICIPANTE 075)	64,40
13/02/2023 09:22:14	LANCE	H L MANICA LTDA (PARTICIPANTE 059)	64,40
13/02/2023 09:22:14	LANCE	R.MATOS LTDA (PARTICIPANTE 060)	64,40
13/02/2023 09:22:14	LANCE	G. M. POSSAN LTDA (PARTICIPANTE 045)	64,00
13/02/2023 09:22:14	LANCE	S. APARECIDO FONTANA MATERIAIS DE CONSTRUÇÃO LTDA	64,40
13/02/2023 09:25:11	LANCE	R.MATOS LTDA (PARTICIPANTE 060)	63,00
13/02/2023 09:28:42	LANCE	G. M. POSSAN LTDA (PARTICIPANTE 045)	60,00
13/02/2023 09:28:49	LANCE	ELETRO LUZ COM DE MATERIAIS ELETRICOS LTDA (PARTICIPANTE 075)	59,90
13/02/2023 09:30:11	LANCE	G. M. POSSAN LTDA (PARTICIPANTE 045)	51,66

13/02/2023 09:32:14 NOTIFICAÇÃO SISTEMA

Alguns participantes do lote ofertaram valores iguais de proposta. O sorteio entre eles foi realizado.

13/02/2023 09:32:14 NOTIFICAÇÃO SISTEMA

O detentor da melhor oferta atual é: PARTICIPANTE 045

13/02/2023 09:32:14 NOTIFICAÇÃO SISTEMA

O detentor da melhor oferta da etapa de lances é G. M. POSSAN LTDA

**MUNICIPIO DE TRES BARRAS DO PARANA
TRÊS BARRAS DO PARANÁ-PR**

13/02/2023 09:32:14 HABILITAÇÃO

**LOTE 31 - HABILITAÇÃO
Lote 31**

VALORES UNITÁRIOS FINAIS

Item: 1	Unidade: UN	Marca: GOODLUX	Modelo: 250W
Descrição: LÂMPADA A VAPOR DE SÓDIO, POTÊNCIA NOMINAL DE 250W/220V, ALTA PRESSÃO, BASE E-40, FORMATO TUBULAR, FLUXO LUMINOSO 33.000 LM, EFICIÊNCIA LUMINOSA 132,0 LM/W COM VIDA MEDIANA DE 32.000 HORAS.			
Quantidade: 200	Valor Unit.: 24,00		Valor Total: 4.800,00

CLASSIFICAÇÃO

Razão Social	Num Documento	Oferta Inicial	Oferta Final	Dif. (%)	ME
1 H L MANICA LTDA	089 43.633.330/0001-27	51,06	24,00		Sim
2 MARSANGO COMÉRCIO DE MATERIAIS	099 04.048.349/0001-54	51,06	24,95	3,96	Sim
3 ELETRO LUZ COM DE MATERIAIS	063 76.072.776/0001-89	51,06	35,90	43,89	Sim
4 R.MATOS LTDA	016 48.640.120/0001-80	51,06	51,06	42,23	Sim

DESCLASSIFICADOS

Razão Social	Num Documento	Oferta Inicial	Oferta Final	ME
--------------	---------------	----------------	--------------	----

INABILITADOS

Razão Social	Num Documento	Oferta Inicial	Oferta Final	ME
--------------	---------------	----------------	--------------	----

MOVIMENTOS DO LOTE

26/01/2023 10:32:12	PUBLICADO			
26/01/2023 13:30:00	RECEPÇÃO DE PROPOSTAS			
13/02/2023 08:00:00	ANÁLISE DE PROPOSTAS			
13/02/2023 09:31:21	DISPUTA			
13/02/2023 09:31:21	LANCE	H L MANICA LTDA (PARTICIPANTE 089)		51,06
13/02/2023 09:31:21	LANCE	R.MATOS LTDA (PARTICIPANTE 016)		51,06
13/02/2023 09:31:21	LANCE	MARSANGO COMÉRCIO DE MATERIAIS DE CONSTRUÇÃO LTDA		51,06
13/02/2023 09:31:21	LANCE	ELETRO LUZ COM DE MATERIAIS ELETRICOS LTDA (PARTICIPANTE 063)		51,06
13/02/2023 09:35:05	LANCE	ELETRO LUZ COM DE MATERIAIS ELETRICOS LTDA (PARTICIPANTE 063)		49,00
13/02/2023 09:36:58	LANCE	MARSANGO COMÉRCIO DE MATERIAIS DE CONSTRUÇÃO LTDA		24,95
13/02/2023 09:38:14	LANCE	H L MANICA LTDA (PARTICIPANTE 089)		24,00
13/02/2023 09:38:15	LANCE	ELETRO LUZ COM DE MATERIAIS ELETRICOS LTDA (PARTICIPANTE 063)		35,90
13/02/2023 09:41:21	NOTIFICAÇÃO SISTEMA			
O detentor da melhor oferta da etapa de lances é H L MANICA LTDA				
13/02/2023 09:41:21	HABILITAÇÃO			

**LOTE 32 - HABILITAÇÃO
Lote 32**

VALORES UNITÁRIOS FINAIS

Item: 1	Unidade: UN	Marca: GOODLUX	Modelo: 400W
Descrição: LÂMPADA A VAPOR DE SÓDIO, POTÊNCIA NOMINAL DE 400W/220V, ALTA PRESSÃO, BASE E-40, FORMATO TUBULAR, FLUXO LUMINOSO 56.800 LM, EFICIÊNCIA LUMINOSA 142 LM/W, COM VIDA MEDIANA DE 32.000 HORAS.			
Quantidade: 100	Valor Unit.: 19,00		Valor Total: 1.900,00

CLASSIFICAÇÃO

**MUNICIPIO DE TRES BARRAS DO PARANA
TRÊS BARRAS DO PARANÁ-PR**

Razão Social	Num Documento	Oferta Inicial	Oferta Final	Dif. (%)	ME
1 H L MANICA LTDA	070 43.633.330/0001-27	60,36	19,00		Sim
2 G. M. POSSAN LTDA	044 46.481.010/0001-97	60,00	19,90	4,74	Sim
3 ELETRO LUZ COM DE MATERIAIS	022 76.072.776/0001-89	60,36	39,90	100,50	Sim
4 R.MATOS LTDA	052 48.640.120/0001-80	60,36	49,00	22,81	Sim
5 MARSANGO COMÉRCIO DE MATERIAIS	051 04.048.349/0001-54	60,36	50,56	3,18	Sim

DESCLASSIFICADOS

Razão Social	Num Documento	Oferta Inicial	Oferta Final	ME
--------------	---------------	----------------	--------------	----

INABILITADOS

Razão Social	Num Documento	Oferta Inicial	Oferta Final	ME
--------------	---------------	----------------	--------------	----

MOVIMENTOS DO LOTE

26/01/2023 10:32:12	PUBLICADO			
26/01/2023 13:30:00	RECEPÇÃO DE PROPOSTAS			
13/02/2023 08:00:00	ANÁLISE DE PROPOSTAS			
13/02/2023 09:31:22	DISPUTA			
13/02/2023 09:31:22	LANCE	ELETRO LUZ COM DE MATERIAIS ELETRICOS LTDA (PARTICIPANTE 022)		60,36
13/02/2023 09:31:22	LANCE	G. M. POSSAN LTDA (PARTICIPANTE 044)		60,00
13/02/2023 09:31:22	LANCE	H L MANICA LTDA (PARTICIPANTE 070)		60,36
13/02/2023 09:31:22	LANCE	R.MATOS LTDA (PARTICIPANTE 052)		60,36
13/02/2023 09:31:22	LANCE	MARSANGO COMÉRCIO DE MATERIAIS DE CONSTRUÇÃO LTDA		60,36
13/02/2023 09:35:13	LANCE	ELETRO LUZ COM DE MATERIAIS ELETRICOS LTDA (PARTICIPANTE 022)		59,00
13/02/2023 09:36:43	LANCE	G. M. POSSAN LTDA (PARTICIPANTE 044)		55,00
13/02/2023 09:37:06	LANCE	MARSANGO COMÉRCIO DE MATERIAIS DE CONSTRUÇÃO LTDA		50,56
13/02/2023 09:37:37	LANCE	R.MATOS LTDA (PARTICIPANTE 052)		49,00
13/02/2023 09:37:54	LANCE	G. M. POSSAN LTDA (PARTICIPANTE 044)		45,00
13/02/2023 09:38:24	LANCE	H L MANICA LTDA (PARTICIPANTE 070)		44,00
13/02/2023 09:38:31	LANCE	ELETRO LUZ COM DE MATERIAIS ELETRICOS LTDA (PARTICIPANTE 022)		43,00
13/02/2023 09:39:44	LANCE	G. M. POSSAN LTDA (PARTICIPANTE 044)		40,00
13/02/2023 09:39:44	PRORROGAÇÃO AUTOMÁTICA			
13/02/2023 09:40:26	LANCE	ELETRO LUZ COM DE MATERIAIS ELETRICOS LTDA (PARTICIPANTE 022)		39,90
13/02/2023 09:40:41	LANCE	G. M. POSSAN LTDA (PARTICIPANTE 044)		35,75
13/02/2023 09:40:48	LANCE	H L MANICA LTDA (PARTICIPANTE 070)		35,00
13/02/2023 09:41:29	LANCE	G. M. POSSAN LTDA (PARTICIPANTE 044)		30,00
13/02/2023 09:41:43	LANCE	H L MANICA LTDA (PARTICIPANTE 070)		28,00
13/02/2023 09:42:29	LANCE	G. M. POSSAN LTDA (PARTICIPANTE 044)		25,00
13/02/2023 09:42:44	LANCE	H L MANICA LTDA (PARTICIPANTE 070)		24,00
13/02/2023 09:43:07	LANCE	G. M. POSSAN LTDA (PARTICIPANTE 044)		19,90
13/02/2023 09:43:18	LANCE	H L MANICA LTDA (PARTICIPANTE 070)		19,00
13/02/2023 09:45:18	NOTIFICAÇÃO SISTEMA			
O detentor da melhor oferta da etapa de lances é H L MANICA LTDA				
13/02/2023 09:45:18	HABILITAÇÃO			

LOTE 33 - HABILITAÇÃO
Lote 33

**MUNICIPIO DE TRES BARRAS DO PARANA
TRÊS BARRAS DO PARANÁ-PR**

VALORES UNITÁRIOS FINAIS

Item: 1	Unidade: UN	Marca: GOODLUX	Modelo: 250W
Descrição: LÂMPADA A VAPOR METÁLICO, POTÊNCIA NOMINAL DE 250W/220V, BASE E-40, COM TUBO DE DESCARGA CERÂMICO, COM BULBO TUBULAR CLARO COM DIÂMETRO DE 48MM, COMPRIMENTO DA LÂMPADA DE 251MM, POSIÇÃO DE OPERAÇÃO UNIVERSAL, FLUXO LUMINOSO MÍNIMO DE 25.730 LM, EFICIÊNCIA LUMINOSA DE 94 LM/W, IRC DE 80, TEMPERATURA DE COR DE 4200K +/- 200K, VIDA MEDIANA DE 24.000 HORAS.			
Quantidade: 200	Valor Unit.: 25,00	Valor Total: 5.000,00	

CLASSIFICAÇÃO

Razão Social	Num	Documento	Oferta Inicial	Oferta Final	Dif. (%)	ME
1 H L MANICA LTDA	032	43.633.330/0001-27	70,56	25,00		Sim
2 G. M. POSSAN LTDA	094	46.481.010/0001-97	70,50	25,98	3,92	Sim
3 ELETRO LUZ COM DE MATERIAIS	035	76.072.776/0001-89	70,56	39,90	53,58	Sim
4 MARSANGO COMÉRCIO DE MATERIAIS	087	04.048.349/0001-54	70,56	70,49	76,67	Sim
5 R.MATOS LTDA	016	48.640.120/0001-80	70,56	70,56	0,10	Sim

DESCLASSIFICADOS

Razão Social	Num	Documento	Oferta Inicial	Oferta Final	ME
--------------	-----	-----------	----------------	--------------	----

INABILITADOS

Razão Social	Num	Documento	Oferta Inicial	Oferta Final	ME
--------------	-----	-----------	----------------	--------------	----

MOVIMENTOS DO LOTE

26/01/2023 10:32:12	PUBLICADO				
26/01/2023 13:30:00	RECEPÇÃO DE PROPOSTAS				
13/02/2023 08:00:00	ANÁLISE DE PROPOSTAS				
13/02/2023 09:31:23	DISPUTA				
13/02/2023 09:31:23	LANCE	ELETRO LUZ COM DE MATERIAIS ELETRICOS LTDA (PARTICIPANTE 035)			70,56
13/02/2023 09:31:23	LANCE	MARSANGO COMÉRCIO DE MATERIAIS DE CONSTRUÇÃO LTDA			70,56
13/02/2023 09:31:23	LANCE	H L MANICA LTDA (PARTICIPANTE 032)			70,56
13/02/2023 09:31:23	LANCE	R.MATOS LTDA (PARTICIPANTE 016)			70,56
13/02/2023 09:31:23	LANCE	G. M. POSSAN LTDA (PARTICIPANTE 094)			70,50
13/02/2023 09:35:21	LANCE	ELETRO LUZ COM DE MATERIAIS ELETRICOS LTDA (PARTICIPANTE 035)			69,00
13/02/2023 09:36:55	LANCE	G. M. POSSAN LTDA (PARTICIPANTE 094)			65,00
13/02/2023 09:37:16	LANCE	MARSANGO COMÉRCIO DE MATERIAIS DE CONSTRUÇÃO LTDA			70,49
13/02/2023 09:38:33	LANCE	H L MANICA LTDA (PARTICIPANTE 032)			64,00
13/02/2023 09:38:41	LANCE	ELETRO LUZ COM DE MATERIAIS ELETRICOS LTDA (PARTICIPANTE 035)			63,00
13/02/2023 09:39:51	LANCE	G. M. POSSAN LTDA (PARTICIPANTE 094)			60,00
13/02/2023 09:39:51	PRORROGAÇÃO AUTOMÁTICA				
13/02/2023 09:39:58	LANCE	H L MANICA LTDA (PARTICIPANTE 032)			58,00
13/02/2023 09:40:10	LANCE	G. M. POSSAN LTDA (PARTICIPANTE 094)			55,85
13/02/2023 09:40:33	LANCE	ELETRO LUZ COM DE MATERIAIS ELETRICOS LTDA (PARTICIPANTE 035)			54,00
13/02/2023 09:40:36	LANCE	H L MANICA LTDA (PARTICIPANTE 032)			50,00
13/02/2023 09:40:50	LANCE	G. M. POSSAN LTDA (PARTICIPANTE 094)			49,50
13/02/2023 09:41:17	LANCE	ELETRO LUZ COM DE MATERIAIS ELETRICOS LTDA (PARTICIPANTE 035)			49,00
13/02/2023 09:41:19	LANCE	H L MANICA LTDA (PARTICIPANTE 032)			45,00
13/02/2023 09:41:38	LANCE	G. M. POSSAN LTDA (PARTICIPANTE 094)			42,90
13/02/2023 09:41:51	LANCE	H L MANICA LTDA (PARTICIPANTE 032)			40,00

**MUNICÍPIO DE TRES BARRAS DO PARANA
TRÊS BARRAS DO PARANÁ-PR**

13/02/2023 09:41:57	LANCE	ELETRO LUZ COM DE MATERIAIS ELETRICOS LTDA (PARTICIPANTE 035)	39,90
13/02/2023 09:42:17	LANCE	H L MANICA LTDA (PARTICIPANTE 032)	35,00
13/02/2023 09:42:37	LANCE	G. M. POSSAN LTDA (PARTICIPANTE 094)	30,00
13/02/2023 09:42:51	LANCE	H L MANICA LTDA (PARTICIPANTE 032)	28,00
13/02/2023 09:43:20	LANCE	G. M. POSSAN LTDA (PARTICIPANTE 094)	26,46
13/02/2023 09:43:38	LANCE	H L MANICA LTDA (PARTICIPANTE 032)	26,00
13/02/2023 09:43:55	LANCE	G. M. POSSAN LTDA (PARTICIPANTE 094)	25,98
13/02/2023 09:44:19	LANCE	H L MANICA LTDA (PARTICIPANTE 032)	25,00
13/02/2023 09:46:19	NOTIFICAÇÃO	SISTEMA	
O detentor da melhor oferta da etapa de lances é H L MANICA LTDA			
13/02/2023 09:46:19	HABILITAÇÃO		

**LOTE 34 - HABILITAÇÃO
Lote 34**

VALORES UNITÁRIOS FINAIS

Item: 1	Unidade: UN	Marca: GOODLUX	Modelo: 400W
Descrição: LÂMPADA A VAPOR METÁLICO, POTÊNCIA NOMINAL DE 400W/220V, BASE E-40, COM TUBO DE DESCARGA CERÂMICO, COM BULBO TUBULAR CLARO COM DIÂMETRO DE 59MM, COMPRIMENTO DA LAMPADA DE 270MM, POSIÇÃO DE OPERAÇÃO UNIVERSAL, FLUXO LUMINOSO MÍNIMO DE 41.600 LM, EFICIÊNCIA LUMINOSA DE 101 LM/W, IRC DE 80, TEMPERATURA DE COR DE 3000K +/- 200K, VIDA MEDIANA DE 20.000 HORAS.			
Quantidade: 100	Valor Unit.: 33,00	Valor Total: 3.300,00	

CLASSIFICAÇÃO

Razão Social	Num Documento	Oferta Inicial	Oferta Final	Dif. (%)	ME
1 H L MANICA LTDA	085 43.633.330/0001-27	81,10	33,00		Sim
2 G. M. POSSAN LTDA	008 46.481.010/0001-97	81,00	34,50	4,55	Sim
3 ELETRO LUZ COM DE MATERIAIS	033 76.072.776/0001-89	81,10	44,90	30,14	Sim
4 R.MATOS LTDA	062 48.640.120/0001-80	81,10	74,00	64,81	Sim
5 MARSANGO COMÉRCIO DE MATERIAIS	050 04.048.349/0001-54	81,10	81,10	9,59	Sim

DESCLASSIFICADOS

Razão Social	Num Documento	Oferta Inicial	Oferta Final	ME
--------------	---------------	----------------	--------------	----

INABILITADOS

Razão Social	Num Documento	Oferta Inicial	Oferta Final	ME
--------------	---------------	----------------	--------------	----

MOVIMENTOS DO LOTE

26/01/2023 10:32:12	PUBLICADO		
26/01/2023 13:30:00	RECEPÇÃO DE PROPOSTAS		
13/02/2023 08:00:00	ANÁLISE DE PROPOSTAS		
13/02/2023 09:31:25	DISPUTA		
13/02/2023 09:31:25	LANCE	R.MATOS LTDA (PARTICIPANTE 062)	81,10
13/02/2023 09:31:25	LANCE	MARSANGO COMÉRCIO DE MATERIAIS DE CONSTRUÇÃO LTDA	81,10
13/02/2023 09:31:25	LANCE	ELETRO LUZ COM DE MATERIAIS ELETRICOS LTDA (PARTICIPANTE 033)	81,10
13/02/2023 09:31:25	LANCE	H L MANICA LTDA (PARTICIPANTE 085)	81,10
13/02/2023 09:31:25	LANCE	G. M. POSSAN LTDA (PARTICIPANTE 008)	81,00
13/02/2023 09:35:28	LANCE	ELETRO LUZ COM DE MATERIAIS ELETRICOS LTDA (PARTICIPANTE 033)	79,00
13/02/2023 09:37:08	LANCE	G. M. POSSAN LTDA (PARTICIPANTE 008)	75,00

**MUNICIPIO DE TRES BARRAS DO PARANA
TRÊS BARRAS DO PARANÁ-PR**

13/02/2023 09:37:23	LANCE	R.MATOS LTDA (PARTICIPANTE 062)	74,00
13/02/2023 09:38:07	LANCE	G. M. POSSAN LTDA (PARTICIPANTE 008)	70,00
13/02/2023 09:38:56	LANCE	ELETRO LUZ COM DE MATERIAIS ELETRICOS LTDA (PARTICIPANTE 033)	68,00
13/02/2023 09:39:49	LANCE	H L MANICA LTDA (PARTICIPANTE 085)	65,00
13/02/2023 09:39:49	PRORROGAÇÃO AUTOMÁTICA		
13/02/2023 09:40:03	LANCE	G. M. POSSAN LTDA (PARTICIPANTE 008)	62,90
13/02/2023 09:40:26	LANCE	H L MANICA LTDA (PARTICIPANTE 085)	60,00
13/02/2023 09:40:42	LANCE	ELETRO LUZ COM DE MATERIAIS ELETRICOS LTDA (PARTICIPANTE 033)	59,00
13/02/2023 09:41:01	LANCE	H L MANICA LTDA (PARTICIPANTE 085)	55,00
13/02/2023 09:41:02	LANCE	G. M. POSSAN LTDA (PARTICIPANTE 008)	58,50
13/02/2023 09:41:49	LANCE	G. M. POSSAN LTDA (PARTICIPANTE 008)	53,00
13/02/2023 09:42:10	LANCE	ELETRO LUZ COM DE MATERIAIS ELETRICOS LTDA (PARTICIPANTE 033)	49,90
13/02/2023 09:42:10	LANCE	H L MANICA LTDA (PARTICIPANTE 085)	50,00
13/02/2023 09:42:29	LANCE	H L MANICA LTDA (PARTICIPANTE 085)	45,00
13/02/2023 09:42:42	LANCE	ELETRO LUZ COM DE MATERIAIS ELETRICOS LTDA (PARTICIPANTE 033)	44,90
13/02/2023 09:42:45	LANCE	G. M. POSSAN LTDA (PARTICIPANTE 008)	40,00
13/02/2023 09:43:04	LANCE	H L MANICA LTDA (PARTICIPANTE 085)	38,00
13/02/2023 09:43:27	LANCE	G. M. POSSAN LTDA (PARTICIPANTE 008)	34,50
13/02/2023 09:43:47	LANCE	H L MANICA LTDA (PARTICIPANTE 085)	33,00
13/02/2023 09:45:47	NOTIFICAÇÃO SISTEMA		
O detentor da melhor oferta da etapa de lances é H L MANICA LTDA			
13/02/2023 09:45:47	HABILITAÇÃO		

**LOTE 35 - HABILITAÇÃO
Lote 35**

VALORES UNITÁRIOS FINAIS

Item: 1	Unidade: UN	Marca: HIDROWATS	Modelo: LM1
Descrição: LUMINÁRIA LM 1 - LUMINÁRIA FECHADA PARA USO EM SISTEMAS DE ILUMINAÇÃO DE VIAS PÚBLICAS, CORPO ÓPTICO/REFLETOR EM CHAPA DE ALUMÍNIO REPUXADO, POLIDO POR SISTEMA DE ABRILHANTAMENTO ELÉTROQUÍMICO ACABAMENTO ADONISADO E SELADO. MODELO PROJETADO PARA O USO COM O VAPOR DE SÓDIO DE 70W COM SOQUETE E-27 OU E-40, CORPO EM REFLETOR EM CHAPA DE ALUMÍNIO ESTAMPADO, TRATADO POR PROCESSO DE ABRILHANTAMENTO ELÉTROQUÍMICO, ADONISADO E COM FECHAMENTO EM POLICARBONATO, PESCOÇO EM LIGA DE ALUMÍNIO, PARA ENCAIXE DE TUBOS ATÉ 33MM. O FECHAMENTO DA LUMINÁRIA DEVE SER FEITO ATRAVÉS DE PRESILHAS DE AÇO INÓX; DEMAIS PARAFUSOS, PORCAS E ARRUELAS, EM LATÃO CADMIADO OU AÇO INÓX. A LUMINÁRIA DEVE POSSUIR FOCALIZADOR DE			
Quantidade: 100	Valor Unit.: 164,00	Valor Total: 16.400,00	

CLASSIFICAÇÃO

Razão Social	Num Documento	Oferta Inicial	Oferta Final	Dif (%)	ME
1 ELETRO LUZ COM DE MATERIAIS	018 76.072.776/0001-89	346,96	164,00		Sim
2 H L MANICA LTDA	014 43.633.330/0001-27	346,96	165,00	0,61	Sim
3 MARSANGO COMÉRCIO DE MATERIAIS	092 04.048.349/0001-54	346,96	167,64	1,60	Sim
4 R.MATOS LTDA	029 48.640.120/0001-80	346,96	330,00	96,85	Sim
5 G. M. POSSAN LTDA	027 46.481.010/0001-97	346,90	346,90	5,12	Sim

DESCCLASSIFICADOS

Razão Social	Num Documento	Oferta Inicial	Oferta Final	ME
--------------	---------------	----------------	--------------	----

INABILITADOS

Razão Social	Num Documento	Oferta Inicial	Oferta Final	ME
--------------	---------------	----------------	--------------	----

**MUNICIPIO DE TRES BARRAS DO PARANA
TRÊS BARRAS DO PARANÁ-PR**

MOVIMENTOS DO LOTE

26/01/2023 10:32:12	PUBLICADO		
26/01/2023 13:30:00	RECEPÇÃO DE PROPOSTAS		
13/02/2023 08:00:00	ANÁLISE DE PROPOSTAS		
13/02/2023 09:31:27	DISPUTA		
13/02/2023 09:31:27	LANCE	G. M. POSSAN LTDA (PARTICIPANTE 027)	346,96
13/02/2023 09:31:27	LANCE	MARSANGO COMÉRCIO DE MATERIAIS DE CONSTRUÇÃO LTDA	346,96
13/02/2023 09:31:27	LANCE	H L MANICA LTDA (PARTICIPANTE 014)	346,96
13/02/2023 09:31:27	LANCE	R.MATOS LTDA (PARTICIPANTE 029)	346,96
13/02/2023 09:31:27	LANCE	ELETRO LUZ COM DE MATERIAIS ELETRICOS LTDA (PARTICIPANTE 018)	346,96
13/02/2023 09:35:39	LANCE	ELETRO LUZ COM DE MATERIAIS ELETRICOS LTDA (PARTICIPANTE 018)	340,00
13/02/2023 09:37:10	LANCE	R.MATOS LTDA (PARTICIPANTE 029)	330,00
13/02/2023 09:37:59	LANCE	MARSANGO COMÉRCIO DE MATERIAIS DE CONSTRUÇÃO LTDA	167,64
13/02/2023 09:38:54	LANCE	H L MANICA LTDA (PARTICIPANTE 014)	165,00
13/02/2023 09:39:03	LANCE	ELETRO LUZ COM DE MATERIAIS ELETRICOS LTDA (PARTICIPANTE 018)	164,00
13/02/2023 09:41:27	NOTIFICAÇÃO SISTEMA		
O detentor da melhor oferta da etapa de lances é ELETRO LUZ COM DE MATERIAIS ELETRICOS LTDA			
13/02/2023 09:41:27	HABILITAÇÃO		

**LOTE 36 - HABILITAÇÃO
Lote 36**

VALORES UNITÁRIOS FINAIS

Item: 1	Unidade: UN	Marca: Olivo	Modelo: LM-03
Descrição: LUMINÁRIA LM-03 LUMINÁRIA FECHADA PARA USO EM SISTEMAS DE ILUMINAÇÃO DE VIAS PÚBLICAS, RUAS SECUNDÁRIAS, CORPO ÓPTICO/REFLETOR EM CHAPA DE ALUMÍNIO 1,2MM ACABAMENTO ANODIZADO RESISTENTE A INTEMPÉRIES, MODELO PROJETADO PARA O USO COM O VAPOR DE SÓDIO DE 250W, COM SOQUETE E-40. CORPO EM REFLETOR EM CHAPA DE ALUMÍNIO ESTAMPADO E ESCALONADO, TRATADO POR PROCESSO DE ABRILHANTAMENTO ELETROQUÍMICO, ANODIZADO E COM FECHAMENTO EM POLICARBONATO. PESCOÇO EL LIGA DE ALUMÍNIO, PARA ENCAIXE DE TUBOS ATÉ Æ49. REFRATOR EM POLICARBONATO PRISMÁTICO. SOQUETE E40. A FIXAÇÃO DA LUMINÁRIA AO BRAÇO, DEVE SER COM PARAFUSOS EM AÇO INOX. DEMAIS PARAFUSOS, PORCAS E ARRUELAS, EM LATÃO COMANDO OU AÇO INOX. A LUMINÁRIA D			
Quantidade: 50	Valor Unit.: 180,00	Valor Total: 9.000,00	

CLASSIFICAÇÃO

Razão Social	Num Documento	Oferta Inicial	Oferta Final	Dif. (%)	ME
1 G. M. POSSAN LTDA	079 46.481.010/0001-97	384,00	180,00		Sim
2 H L MANICA LTDA	080 43.633.330/0001-27	384,36	200,00	11,11	Sim
3 ELETRO LUZ COM DE MATERIAIS	098 76.072.776/0001-89	384,36	209,00	4,50	Sim
4 MARSANGO COMÉRCIO DE MATERIAIS	087 04.048.349/0001-54	384,36	220,44	5,47	Sim
5 R.MATOS LTDA	097 48.640.120/0001-80	384,36	370,00	67,85	Sim

DESCLASSIFICADOS

Razão Social	Num Documento	Oferta Inicial	Oferta Final	ME
--------------	---------------	----------------	--------------	----

INABILITADOS

Razão Social	Num Documento	Oferta Inicial	Oferta Final	ME
--------------	---------------	----------------	--------------	----

MOVIMENTOS DO LOTE

26/01/2023 10:32:12 PUBLICADO

**MUNICIPIO DE TRES BARRAS DO PARANA
TRÊS BARRAS DO PARANÁ-PR**

26/01/2023 13:30:00	RECEPÇÃO DE PROPOSTAS	
13/02/2023 08:00:00	ANÁLISE DE PROPOSTAS	
13/02/2023 09:31:27	DISPUTA	
13/02/2023 09:31:27	LANCE	H L MANICA LTDA (PARTICIPANTE 080) 384,36
13/02/2023 09:31:27	LANCE	G. M. POSSAN LTDA (PARTICIPANTE 079) 384,00
13/02/2023 09:31:27	LANCE	R.MATOS LTDA (PARTICIPANTE 097) 384,36
13/02/2023 09:31:27	LANCE	MARSANGO COMÉRCIO DE MATERIAIS DE CONSTRUÇÃO LTDA 384,36
13/02/2023 09:31:27	LANCE	ELETRO LUZ COM DE MATERIAIS ELETRICOS LTDA (PARTICIPANTE 098) 384,36
13/02/2023 09:35:45	LANCE	ELETRO LUZ COM DE MATERIAIS ELETRICOS LTDA (PARTICIPANTE 098) 380,00
13/02/2023 09:37:02	LANCE	R.MATOS LTDA (PARTICIPANTE 097) 370,00
13/02/2023 09:38:39	LANCE	G. M. POSSAN LTDA (PARTICIPANTE 079) 350,00
13/02/2023 09:39:11	LANCE	MARSANGO COMÉRCIO DE MATERIAIS DE CONSTRUÇÃO LTDA 220,44
13/02/2023 09:39:13	LANCE	ELETRO LUZ COM DE MATERIAIS ELETRICOS LTDA (PARTICIPANTE 098) 348,00
13/02/2023 09:39:31	LANCE	H L MANICA LTDA (PARTICIPANTE 080) 220,00
13/02/2023 09:39:31	PRORROGAÇÃO AUTOMÁTICA	
13/02/2023 09:39:51	LANCE	ELETRO LUZ COM DE MATERIAIS ELETRICOS LTDA (PARTICIPANTE 098) 219,00
13/02/2023 09:40:18	LANCE	H L MANICA LTDA (PARTICIPANTE 080) 215,00
13/02/2023 09:40:27	LANCE	G. M. POSSAN LTDA (PARTICIPANTE 079) 210,00
13/02/2023 09:41:00	LANCE	ELETRO LUZ COM DE MATERIAIS ELETRICOS LTDA (PARTICIPANTE 098) 209,00
13/02/2023 09:41:14	LANCE	H L MANICA LTDA (PARTICIPANTE 080) 200,00
13/02/2023 09:42:11	LANCE	G. M. POSSAN LTDA (PARTICIPANTE 079) 180,00
13/02/2023 09:44:11	NOTIFICAÇÃO SISTEMA	
O detentor da melhor oferta da etapa de lances é G. M. POSSAN LTDA		
13/02/2023 09:44:11	HABILITAÇÃO	

**LOTE 37 - HABILITAÇÃO
Lote 37**

VALORES UNITÁRIOS FINAIS

Item: 1	Unidade: UN	Marca: ZAGONEL	Modelo: LED
Descrição: LUMINÁRIA TIPO PROJETO COM TECNOLOGIA LED, CONCEITO MODULAR, PARA SER USADO EM ÁREA EXTERNA, CORPO EM ALUMÍNIO, SUPORTE DE FIXAÇÃO EM AÇO INOXIDÁVEL OU GALVANIZADO À FOGO COM AJUSTE DE INCLINAÇÃO DE 0-180°. MÓDULOS LED COM DISSIPADOR EM ALUMÍNIO, PLACA DO LED EM METAL CORE (MCPCB), LENTE DE POLICARBONATO (PE), GRAU DE PROTEÇÃO CONTRA PENETRAÇÃO DE PÓ E ÁGUA IP67, RESISTÊNCIA À IMPACTOS IK08, CONECTORES IP68 DE ENGATE RÁPIDO E SEM USO DE FERRAMENTAS. DRIVER LED DE CORRENTE CONSTANTE PROGRAMÁVEL, POTÊNCIA MÍNIMA 1500W E MÁXIMA DE 300W, TENSÃO DE OPERAÇÃO ENTRE 100 - 277 VAC, FREQUENCIA 50/60 HZ, FATOR DE POTÊNCIA >0,98, THD-I < 10%, DPS (DISPOSITIVO DE PROTEÇÃO CONTRA SURTO DE TENSÃO), POSSUI			
Quantidade: 25		Valor Unit.: 1.650,00	Valor Total: 41.250,00

CLASSIFICAÇÃO

Razão Social	Num Documento	Oferta Inicial	Oferta Final	Dif. (%)	ME
1 H L MANICA LTDA	016 43.633.330/0001-27	1.776,86	1.650,00		Sim
2 ELETRO LUZ COM DE MATERIAIS	094 76.072.776/0001-89	1.776,86	1.660,00	0,61	Sim
3 R.MATOS LTDA	080 48.640.120/0001-80	1.776,86	1.699,00	2,35	Sim
4 MARSANGO COMÉRCIO DE MATERIAIS	027 04.048.349/0001-54	1.776,86	1.776,86	4,58	Sim

DESCLASSIFICADOS

Razão Social	Num Documento	Oferta Inicial	Oferta Final	ME

**MUNICIPIO DE TRES BARRAS DO PARANA
TRÊS BARRAS DO PARANÁ-PR**

INABILITADOS

Razão Social	Num Documento	Oferta Inicial	Oferta Final	ME
MOVIMENTOS DO LOTE				
26/01/2023 10:32:12	PUBLICADO			
26/01/2023 13:30:00	RECEPÇÃO DE PROPOSTAS			
13/02/2023 08:00:00	ANÁLISE DE PROPOSTAS			
13/02/2023 09:31:29	DISPUTA			
13/02/2023 09:31:29	LANCE H L MANICA LTDA (PARTICIPANTE 016)			1.776,86
13/02/2023 09:31:29	LANCE R.MATOS LTDA (PARTICIPANTE 080)			1.776,86
13/02/2023 09:31:29	LANCE MARSANGO COMÉRCIO DE MATERIAIS DE CONSTRUÇÃO LTDA			1.776,86
13/02/2023 09:31:29	LANCE ELETRO LUZ COM DE MATERIAIS ELETRICOS LTDA (PARTICIPANTE 094)			1.776,86
13/02/2023 09:36:02	LANCE ELETRO LUZ COM DE MATERIAIS ELETRICOS LTDA (PARTICIPANTE 094)			1.700,00
13/02/2023 09:37:15	LANCE R.MATOS LTDA (PARTICIPANTE 080)			1.699,00
13/02/2023 09:39:14	LANCE H L MANICA LTDA (PARTICIPANTE 016)			1.690,00
13/02/2023 09:39:24	LANCE ELETRO LUZ COM DE MATERIAIS ELETRICOS LTDA (PARTICIPANTE 094)			1.660,00
13/02/2023 09:40:08	LANCE H L MANICA LTDA (PARTICIPANTE 016)			1.650,00
13/02/2023 09:40:08	PRORROGAÇÃO AUTOMÁTICA			
13/02/2023 09:42:08	NOTIFICAÇÃO SISTEMA			
O detentor da melhor oferta da etapa de lances é H L MANICA LTDA				
13/02/2023 09:42:08	HABILITAÇÃO			

**LOTE 38 - HABILITAÇÃO
Lote 38**

VALORES UNITÁRIOS FINAIS

Item: 1	Unidade: UN	Marca: G20	Modelo:
Descrição: PARAFUSO ROSCA DUPLA 250MM COM ARRUELAS E DUAS PORCAS GALVANIZADO			
Quantidade: 150	Valor Unit.: 23,00	Valor Total: 3.450,00	

CLASSIFICAÇÃO

Razão Social	Num Documento	Oferta Inicial	Oferta Final	Dif. (%)	ME
1 R.MATOS LTDA	080 48.640.120/0001-80	34,75	23,00		Sim
2 MARSANGO COMÉRCIO DE MATERIAIS	095 04.048.349/0001-54	34,75	23,63	2,74	Sim
3 ELETRO LUZ COM DE MATERIAIS	091 76.072.776/0001-89	34,75	29,00	22,73	Sim
4 G. M. POSSAN LTDA	072 46.481.010/0001-97	34,70	34,70	19,66	Sim
5 H L MANICA LTDA	059 43.633.330/0001-27	34,75	34,75	0,14	Sim

DESCLASSIFICADOS

Razão Social	Num Documento	Oferta Inicial	Oferta Final	ME
INABILITADOS				
Razão Social	Num Documento	Oferta Inicial	Oferta Final	ME

MOVIMENTOS DO LOTE

26/01/2023 10:32:12	PUBLICADO			
26/01/2023 13:30:00	RECEPÇÃO DE PROPOSTAS			
13/02/2023 08:00:00	ANÁLISE DE PROPOSTAS			
13/02/2023 09:31:30	DISPUTA			

**MUNICIPIO DE TRES BARRAS DO PARANA
TRÊS BARRAS DO PARANÁ-PR**

13/02/2023 09:31:30	LANCE	H L MANICA LTDA (PARTICIPANTE 059)	34,75
13/02/2023 09:31:30	LANCE	R.MATOS LTDA (PARTICIPANTE 080)	34,75
13/02/2023 09:31:30	LANCE	G. M. POSSAN LTDA (PARTICIPANTE 072)	34,70
13/02/2023 09:31:30	LANCE	MARSANGO COMÉRCIO DE MATERIAIS DE CONSTRUÇÃO LTDA	34,75
13/02/2023 09:31:30	LANCE	ELETRO LUZ COM DE MATERIAIS ELETRICOS LTDA (PARTICIPANTE 091)	34,75
13/02/2023 09:35:51	LANCE	MARSANGO COMÉRCIO DE MATERIAIS DE CONSTRUÇÃO LTDA	23,63
13/02/2023 09:36:14	LANCE	ELETRO LUZ COM DE MATERIAIS ELETRICOS LTDA (PARTICIPANTE 091)	29,00
13/02/2023 09:36:43	LANCE	R.MATOS LTDA (PARTICIPANTE 080)	23,00
13/02/2023 09:41:30	NOTIFICAÇÃO	SISTEMA	
O detentor da melhor oferta da etapa de lances é R.MATOS LTDA			
13/02/2023 09:41:30	HABILITAÇÃO		

**LOTE 39 - HABILITAÇÃO
Lote 39**

VALORES UNITÁRIOS FINAIS

Item: 1	Unidade: UN	Marca: G20	Modelo:
Descrição: PARAFUSO ROSCA DUPLA 350MM COM ARRUELAS E DUAS PORCAS GALVANIZADO			
Quantidade: 150	Valor Unit.: 26,00	Valor Total: 3.900,00	

CLASSIFICAÇÃO

Razão Social	Num	Documento	Oferta Inicial	Oferta Final	Dif. (%)	ME
1 R.MATOS LTDA	051	48.640.120/0001-80	43,71	26,00		Sim
2 MARSANGO COMÉRCIO DE MATERIAIS	062	04.048.349/0001-54	43,71	26,37	1,42	Sim
3 ELETRO LUZ COM DE MATERIAIS	016	76.072.776/0001-89	43,71	40,00	51,69	Sim
4 G. M. POSSAN LTDA	028	46.481.010/0001-97	43,70	43,70	9,25	Sim
5 H L MANICA LTDA	013	43.633.330/0001-27	43,71	43,71	0,02	Sim

DESCLASSIFICADOS

Razão Social	Num	Documento	Oferta Inicial	Oferta Final	ME
--------------	-----	-----------	----------------	--------------	----

INABILITADOS

Razão Social	Num	Documento	Oferta Inicial	Oferta Final	ME
--------------	-----	-----------	----------------	--------------	----

MOVIMENTOS DO LOTE

26/01/2023 10:32:12	PUBLICADO		
26/01/2023 13:30:00	RECEPÇÃO DE PROPOSTAS		
13/02/2023 08:00:00	ANÁLISE DE PROPOSTAS		
13/02/2023 09:31:33	DISPUTA		
13/02/2023 09:31:33	LANCE	H L MANICA LTDA (PARTICIPANTE 013)	43,71
13/02/2023 09:31:33	LANCE	R.MATOS LTDA (PARTICIPANTE 051)	43,71
13/02/2023 09:31:33	LANCE	G. M. POSSAN LTDA (PARTICIPANTE 028)	43,70
13/02/2023 09:31:33	LANCE	MARSANGO COMÉRCIO DE MATERIAIS DE CONSTRUÇÃO LTDA	43,71
13/02/2023 09:31:33	LANCE	ELETRO LUZ COM DE MATERIAIS ELETRICOS LTDA (PARTICIPANTE 016)	43,71
13/02/2023 09:35:35	LANCE	MARSANGO COMÉRCIO DE MATERIAIS DE CONSTRUÇÃO LTDA	26,37
13/02/2023 09:36:24	LANCE	ELETRO LUZ COM DE MATERIAIS ELETRICOS LTDA (PARTICIPANTE 016)	40,00
13/02/2023 09:36:37	LANCE	R.MATOS LTDA (PARTICIPANTE 051)	26,00
13/02/2023 09:41:33	NOTIFICAÇÃO	SISTEMA	
O detentor da melhor oferta da etapa de lances é R.MATOS LTDA			

**MUNICIPIO DE TRES BARRAS DO PARANA
TRÊS BARRAS DO PARANÁ-PR**

13/02/2023 09:41:33 HABILITAÇÃO

**LOTE 40 - HABILITAÇÃO
Lote 40**

VALORES UNITÁRIOS FINAIS

Item: 1	Unidade: UN	Marca: METAL. PISA	Modelo: CONF. EDITAL
Descrição: PARAFUSO ROSCA DUPLA 450MM COM ARRUELAS E DUAS PORCAS GALVANIZADO			
Quantidade: 100	Valor Unit.: 29,00	Valor Total: 2.900,00	

CLASSIFICAÇÃO

Razão Social	Num	Documento	Oferta Inicial	Oferta Final	Dif. (%)	ME
1 MARSANGO COMÉRCIO DE MATERIAIS	092	04.048.349/0001-54	47,68	29,00		Sim
2 R.MATOS LTDA	090	48.640.120/0001-80	47,68	30,00	3,45	Sim
3 ELETRO LUZ COM DE MATERIAIS	009	76.072.776/0001-89	47,68	45,00	50,00	Sim
4 G. M. POSSAN LTDA	057	46.481.010/0001-97	47,50	47,50	5,56	Sim
5 H L MANICA LTDA	091	43.633.330/0001-27	47,68	47,68	0,38	Sim

DESCCLASSIFICADOS

Razão Social	Num	Documento	Oferta Inicial	Oferta Final	ME
--------------	-----	-----------	----------------	--------------	----

INABILITADOS

Razão Social	Num	Documento	Oferta Inicial	Oferta Final	ME
--------------	-----	-----------	----------------	--------------	----

MOVIMENTOS DO LOTE

26/01/2023 10:32:12	PUBLICADO			
26/01/2023 13:30:00	RECEPÇÃO DE PROPOSTAS			
13/02/2023 08:00:00	ANÁLISE DE PROPOSTAS			
13/02/2023 09:31:34	DISPUTA			
13/02/2023 09:31:34	LANCE	G. M. POSSAN LTDA (PARTICIPANTE 057)		47,50
13/02/2023 09:31:34	LANCE	MARSANGO COMÉRCIO DE MATERIAIS DE CONSTRUÇÃO LTDA		47,68
13/02/2023 09:31:34	LANCE	H L MANICA LTDA (PARTICIPANTE 091)		47,68
13/02/2023 09:31:34	LANCE	R.MATOS LTDA (PARTICIPANTE 090)		47,68
13/02/2023 09:31:34	LANCE	ELETRO LUZ COM DE MATERIAIS ELETRICOS LTDA (PARTICIPANTE 009)		47,68
13/02/2023 09:35:27	LANCE	MARSANGO COMÉRCIO DE MATERIAIS DE CONSTRUÇÃO LTDA		30,29
13/02/2023 09:36:20	LANCE	R.MATOS LTDA (PARTICIPANTE 090)		30,00
13/02/2023 09:36:33	LANCE	ELETRO LUZ COM DE MATERIAIS ELETRICOS LTDA (PARTICIPANTE 009)		45,00
13/02/2023 09:39:37	LANCE	MARSANGO COMÉRCIO DE MATERIAIS DE CONSTRUÇÃO LTDA		29,00
13/02/2023 09:39:37	PRORROGAÇÃO AUTOMÁTICA			
13/02/2023 09:41:37	NOTIFICAÇÃO SISTEMA			
O detentor da melhor oferta da etapa de lances é MARSANGO COMÉRCIO DE MATERIAIS DE CONSTRUÇÃO LTDA				
13/02/2023 09:41:37	HABILITAÇÃO			

**LOTE 41 - HABILITAÇÃO
Lote 41**

VALORES UNITÁRIOS FINAIS

Item: 1	Unidade: UN	Marca: SANTIN	Modelo: 200D
Descrição: POSTE 200DAN 7,20M - PADRÃO COPEL			
Quantidade: 8	Valor Unit.: 1.100,00	Valor Total: 8.800,00	

**MUNICÍPIO DE TRES BARRAS DO PARANA
TRÊS BARRAS DO PARANÁ-PR**

CLASSIFICAÇÃO

Razão Social	Num	Documento	Oferta Inicial	Oferta Final	Dif. (%)	ME
1 H L MANICA LTDA	077	43.633.330/0001-27	1.546,00	1.100,00		Sim
2 MARSANGO COMÉRCIO DE MATERIAIS	055	04.048.349/0001-54	1.546,00	1.108,80	0,80	Sim
3 R.MATOS LTDA	027	48.640.120/0001-80	1.546,00	1.546,00	39,43	Sim
4 S. APARECIDO FONTANA MATERIAIS DE	078	04.929.856/0001-05	1.546,00	1.546,00	0,00	Sim

DESCLASSIFICADOS

Razão Social	Num	Documento	Oferta Inicial	Oferta Final	ME
--------------	-----	-----------	----------------	--------------	----

INABILITADOS

Razão Social	Num	Documento	Oferta Inicial	Oferta Final	ME
--------------	-----	-----------	----------------	--------------	----

MOVIMENTOS DO LOTE

26/01/2023 10:32:12	PUBLICADO				
26/01/2023 13:30:00	RECEPÇÃO DE PROPOSTAS				
13/02/2023 08:00:00	ANÁLISE DE PROPOSTAS				
13/02/2023 09:42:04	DISPUTA				
13/02/2023 09:42:04	LANCE	H L MANICA LTDA (PARTICIPANTE 077)			1.546,00
13/02/2023 09:42:04	LANCE	R.MATOS LTDA (PARTICIPANTE 027)			1.546,00
13/02/2023 09:42:04	LANCE	MARSANGO COMÉRCIO DE MATERIAIS DE CONSTRUÇÃO LTDA			1.546,00
13/02/2023 09:42:04	LANCE	S. APARECIDO FONTANA MATERIAIS DE CONSTRUÇÃO LTDA			1.546,00
13/02/2023 09:45:50	LANCE	H L MANICA LTDA (PARTICIPANTE 077)			1.540,00
13/02/2023 09:46:23	LANCE	MARSANGO COMÉRCIO DE MATERIAIS DE CONSTRUÇÃO LTDA			1.108,80
13/02/2023 09:47:57	LANCE	H L MANICA LTDA (PARTICIPANTE 077)			1.100,00
13/02/2023 09:52:04	NOTIFICAÇÃO SISTEMA				
O detentor da melhor oferta atual é: PARTICIPANTE 077					
13/02/2023 09:52:04	NOTIFICAÇÃO SISTEMA				
Alguns participantes do lote ofertaram valores iguais de proposta. O sorteio entre eles foi realizado.					
13/02/2023 09:52:04	NOTIFICAÇÃO SISTEMA				
O detentor da melhor oferta da etapa de lances é H L MANICA LTDA					
13/02/2023 09:52:04	HABILITAÇÃO				

**LOTE 42 - HABILITAÇÃO
Lote 42**

VALORES UNITÁRIOS FINAIS

Item: 1	Unidade: UN	Marca: SANTIN	Modelo: 300D
Descrição: POSTE 300DAN 7,20M - PADRÃO COPEL			
Quantidade: 5	Valor Unit.: 1.450,00	Valor Total: 7.250,00	

CLASSIFICAÇÃO

Razão Social	Num	Documento	Oferta Inicial	Oferta Final	Dif. (%)	ME
1 H L MANICA LTDA	026	43.633.330/0001-27	1.876,66	1.450,00		Sim
2 MARSANGO COMÉRCIO DE MATERIAIS	077	04.048.349/0001-54	1.876,66	1.452,00	0,14	Sim
3 S. APARECIDO FONTANA MATERIAIS DE	095	04.929.856/0001-05	1.876,00	1.876,00	29,20	Sim
4 R.MATOS LTDA	067	48.640.120/0001-80	1.876,66	1.876,66	0,04	Sim

DESCLASSIFICADOS

Razão Social	Num	Documento	Oferta Inicial	Oferta Final	ME
--------------	-----	-----------	----------------	--------------	----

**MUNICIPIO DE TRES BARRAS DO PARANA
TRÊS BARRAS DO PARANÁ-PR**

INABILITADOS

Razão Social	Num Documento	Oferta Inicial	Oferta Final	ME
MOVIMENTOS DO LOTE				
26/01/2023 10:32:12	PUBLICADO			
26/01/2023 13:30:00	RECEPÇÃO DE PROPOSTAS			
13/02/2023 08:00:00	ANÁLISE DE PROPOSTAS			
13/02/2023 09:42:06	DISPUTA			
13/02/2023 09:42:06	LANCE H L MANICA LTDA (PARTICIPANTE 026)			1.876,66
13/02/2023 09:42:06	LANCE R.MATOS LTDA (PARTICIPANTE 067)			1.876,66
13/02/2023 09:42:06	LANCE MARSANGO COMÉRCIO DE MATERIAIS DE CONSTRUÇÃO LTDA			1.876,66
13/02/2023 09:42:06	LANCE S. APARECIDO FONTANA MATERIAIS DE CONSTRUÇÃO LTDA			1.876,00
13/02/2023 09:45:59	LANCE H L MANICA LTDA (PARTICIPANTE 026)			1.870,00
13/02/2023 09:46:34	LANCE MARSANGO COMÉRCIO DE MATERIAIS DE CONSTRUÇÃO LTDA			1.452,00
13/02/2023 09:48:05	LANCE H L MANICA LTDA (PARTICIPANTE 026)			1.450,00
13/02/2023 09:52:06	NOTIFICAÇÃO SISTEMA			
O detentor da melhor oferta da etapa de lances é H L MANICA LTDA				
13/02/2023 09:52:06	HABILITAÇÃO			

**LOTE 43 - HABILITAÇÃO
Lote 43**

VALORES UNITÁRIOS FINAIS

Item: 1	Unidade: UN	Marca: BERTOLINI	Modelo: CONF. EDITAL
Descrição: POSTE 75 DAN 7,20 - PADRÃO COPEL			
Quantidade: 5	Valor Unit.: 726,00	Valor Total: 3.630,00	

CLASSIFICAÇÃO

Razão Social	Num Documento	Oferta Inicial	Oferta Final	Dif. (%)	ME
1 MARSANGO COMÉRCIO DE MATERIAIS	061 04.048.349/0001-54	1.097,66	726,00		Sim
2 H L MANICA LTDA	043 43.633.330/0001-27	1.097,66	1.090,00	50,14	Sim
3 R.MATOS LTDA	044 48.640.120/0001-80	1.097,66	1.097,66	0,70	Sim
4 S. APARECIDO FONTANA MATERIAIS DE	022 04.929.856/0001-05	1.097,66	1.097,66	0,00	Sim

DESCLASSIFICADOS

Razão Social	Num Documento	Oferta Inicial	Oferta Final	ME
INABILITADOS				
Razão Social	Num Documento	Oferta Inicial	Oferta Final	ME

MOVIMENTOS DO LOTE

26/01/2023 10:32:12	PUBLICADO			
26/01/2023 13:30:00	RECEPÇÃO DE PROPOSTAS			
13/02/2023 08:00:00	ANÁLISE DE PROPOSTAS			
13/02/2023 09:42:07	DISPUTA			
13/02/2023 09:42:07	LANCE H L MANICA LTDA (PARTICIPANTE 043)			1.097,66
13/02/2023 09:42:07	LANCE R.MATOS LTDA (PARTICIPANTE 044)			1.097,66
13/02/2023 09:42:07	LANCE MARSANGO COMÉRCIO DE MATERIAIS DE CONSTRUÇÃO LTDA			1.097,66
13/02/2023 09:42:07	LANCE S. APARECIDO FONTANA MATERIAIS DE CONSTRUÇÃO LTDA			1.097,66

**MUNICÍPIO DE TRES BARRAS DO PARANA
TRÊS BARRAS DO PARANÁ-PR**

13/02/2023 09:46:08	LANCE	H L MANICA LTDA (PARTICIPANTE 043)	1.090,00
13/02/2023 09:46:48	LANCE	MARSANGO COMÉRCIO DE MATERIAIS DE CONSTRUÇÃO LTDA	726,00
13/02/2023 09:52:07	NOTIFICAÇÃO	SISTEMA	
O detentor da melhor oferta atual é: PARTICIPANTE 061			
13/02/2023 09:52:07	NOTIFICAÇÃO	SISTEMA	
Alguns participantes do lote ofertaram valores iguais de proposta. O sorteio entre eles foi realizado.			
13/02/2023 09:52:07	NOTIFICAÇÃO	SISTEMA	
O detentor da melhor oferta da etapa de lances é MARSANGO COMÉRCIO DE MATERIAIS DE CONSTRUÇÃO LTDA			
13/02/2023 09:52:07	HABILITAÇÃO		

**LOTE 44 - HABILITAÇÃO
Lote 44**

VALORES UNITÁRIOS FINAIS

Item: 1	Unidade: UN	Marca: GOODLUX	Modelo: 250W
Descrição: REATOR EXTERNO PARA LÂMPADAS A VAPOR DE SÓDIO 250W/220V, GALVANIZADO A FOGO CHAPA DE AÇO MÍNIMA DE 1,20MM COM BASE PARA RELÊ, ALTO FATOR DE POTÊNCIA, NÚCLEO DE COBRE, CONTENDO CABOS EPR OU XLPE COM LUVAS PRE-ISOLADAS NAS PONTAS, PERDAS MÁXIMAS DE 24W E FATOR DE POTÊNCIA MÍNIMA DE 0,97, DEVENDO POSSUIR EM SUA LATERAL ADESIVO REFLETIVO PARA IDENTIFICAÇÃO DA POTÊNCIA DO REATOR, FUNDO BRANCO E LETRAS VERMELHAS, COM SELO PROCEL. GARANTIA MÍNIMA DE 5 ANOS.			
Quantidade: 200	Valor Unit.: 105,00	Valor Total: 21.000,00	

CLASSIFICAÇÃO

Razão Social	Num Documento	Oferta Inicial	Oferta Final	Dif. (%)	ME
1 H L MANICA LTDA	026 43.633.330/0001-27	153,13	105,00		Sim
2 MARSANGO COMÉRCIO DE MATERIAIS	035 04.048.349/0001-54	153,13	107,65	2,52	Sim
3 G. M. POSSAN LTDA	036 46.481.010/0001-97	153,00	120,26	11,71	Sim
4 ELETRO LUZ COM DE MATERIAIS	009 76.072.776/0001-89	153,13	134,00	11,43	Sim
5 R.MATOS LTDA	016 48.640.120/0001-80	153,13	153,13	14,28	Sim

DESCLASSIFICADOS

Razão Social	Num Documento	Oferta Inicial	Oferta Final	ME
--------------	---------------	----------------	--------------	----

INABILITADOS

Razão Social	Num Documento	Oferta Inicial	Oferta Final	ME
--------------	---------------	----------------	--------------	----

MOVIMENTOS DO LOTE

26/01/2023 10:32:12	PUBLICADO		
26/01/2023 13:30:00	RECEPÇÃO DE PROPOSTAS		
13/02/2023 08:00:00	ANÁLISE DE PROPOSTAS		
13/02/2023 09:42:08	DISPUTA		
13/02/2023 09:42:08	LANCE	ELETRO LUZ COM DE MATERIAIS ELETRICOS LTDA (PARTICIPANTE 009)	153,13
13/02/2023 09:42:08	LANCE	H L MANICA LTDA (PARTICIPANTE 026)	153,13
13/02/2023 09:42:08	LANCE	R.MATOS LTDA (PARTICIPANTE 016)	153,13
13/02/2023 09:42:08	LANCE	G. M. POSSAN LTDA (PARTICIPANTE 036)	153,00
13/02/2023 09:42:08	LANCE	MARSANGO COMÉRCIO DE MATERIAIS DE CONSTRUÇÃO LTDA	153,13
13/02/2023 09:45:03	LANCE	ELETRO LUZ COM DE MATERIAIS ELETRICOS LTDA (PARTICIPANTE 009)	150,00
13/02/2023 09:45:21	LANCE	H L MANICA LTDA (PARTICIPANTE 026)	148,00
13/02/2023 09:45:51	LANCE	G. M. POSSAN LTDA (PARTICIPANTE 036)	140,00
13/02/2023 09:46:24	LANCE	H L MANICA LTDA (PARTICIPANTE 026)	135,00

**MUNICIPIO DE TRES BARRAS DO PARANA
TRÊS BARRAS DO PARANÁ-PR**

13/02/2023 09:46:40	LANCE	ELETRO LUZ COM DE MATERIAIS ELETRICOS LTDA (PARTICIPANTE 009)	134,00
13/02/2023 09:46:44	LANCE	G. M. POSSAN LTDA (PARTICIPANTE 036)	130,00
13/02/2023 09:47:09	LANCE	MARSANGO COMÉRCIO DE MATERIAIS DE CONSTRUÇÃO LTDA	107,65
13/02/2023 09:47:29	LANCE	G. M. POSSAN LTDA (PARTICIPANTE 036)	120,26
13/02/2023 09:47:49	LANCE	H L MANICA LTDA (PARTICIPANTE 026)	105,00
13/02/2023 09:52:08	NOTIFICAÇÃO	SISTEMA	
O detentor da melhor oferta da etapa de lances é H L MANICA LTDA			
13/02/2023 09:52:09	HABILITAÇÃO		

**LOTE 45 - HABILITAÇÃO
Lote 45**

VALORES UNITÁRIOS FINAIS

Item: 1	Unidade: UN	Marca: GOODLUX	Modelo: 400W
Descrição: REATOR EXTERNO PARA LÂMPADAS A VAPOR DE SÓDIO 400W/220V, GALVANIZADO A FOGO CHAPA DE AÇO MÍNIMA DE 1,20MM COM BASE PARA RELÊ, ALTO FATOR DE POTÊNCIA, NÚCLEO DE COBRE, CONTENDO CABOS EPR OU XLPE COM LUVAS PRÉ-ISOLADAS NAS PONTAS, PERDAS MÁXIMAS DE 32W E FATOR DE POTÊNCIA MÍNIMA DE 0,98, DEVENDO POSSUIR EM SUA LATERAL ADESIVO REFLETIVO PARA IDENTIFICAÇÃO DA POTÊNCIA DO REATOR, FUNDO BRANCO E LETRAS VERMELHAS, COM SELO PROCEL. GARANTIA MÍNIMA DE 5 ANOS.			
Quantidade: 100	Valor Unit.: 135,00	Valor Total: 13.500,00	

CLASSIFICAÇÃO

Razão Social	Num	Documento	Oferta Inicial	Oferta Final	Dif. (%)	ME
1 H L MANICA LTDA	018	43.633.330/0001-27	169,13	135,00		Sim
2 MARSANGO COMÉRCIO DE MATERIAIS	002	04.048.349/0001-54	169,13	137,81	2,08	Sim
3 ELETRO LUZ COM DE MATERIAIS	057	76.072.776/0001-89	169,13	149,00	8,12	Sim
4 G. M. POSSAN LTDA	058	46.481.010/0001-97	169,00	150,50	1,01	Sim
5 R.MATOS LTDA	093	48.640.120/0001-80	169,13	169,13	12,38	Sim

DESCLASSIFICADOS

Razão Social	Num	Documento	Oferta Inicial	Oferta Final	ME
--------------	-----	-----------	----------------	--------------	----

INABILITADOS

Razão Social	Num	Documento	Oferta Inicial	Oferta Final	ME
--------------	-----	-----------	----------------	--------------	----

MOVIMENTOS DO LOTE

26/01/2023 10:32:12	PUBLICADO			
26/01/2023 13:30:00	RECEPÇÃO DE PROPOSTAS			
13/02/2023 08:00:00	ANÁLISE DE PROPOSTAS			
13/02/2023 09:42:09	DISPUTA			
13/02/2023 09:42:09	LANCE	ELETRO LUZ COM DE MATERIAIS ELETRICOS LTDA (PARTICIPANTE 057)	169,13	169,13
13/02/2023 09:42:09	LANCE	R.MATOS LTDA (PARTICIPANTE 093)	169,13	169,13
13/02/2023 09:42:09	LANCE	G. M. POSSAN LTDA (PARTICIPANTE 058)	169,00	169,00
13/02/2023 09:42:09	LANCE	H L MANICA LTDA (PARTICIPANTE 018)	169,13	169,13
13/02/2023 09:42:09	LANCE	MARSANGO COMÉRCIO DE MATERIAIS DE CONSTRUÇÃO LTDA	169,13	169,13
13/02/2023 09:45:12	LANCE	ELETRO LUZ COM DE MATERIAIS ELETRICOS LTDA (PARTICIPANTE 057)	168,00	168,00
13/02/2023 09:46:02	LANCE	G. M. POSSAN LTDA (PARTICIPANTE 058)	165,00	165,00
13/02/2023 09:46:16	LANCE	H L MANICA LTDA (PARTICIPANTE 018)	160,00	160,00
13/02/2023 09:46:54	LANCE	G. M. POSSAN LTDA (PARTICIPANTE 058)	150,50	150,50
13/02/2023 09:47:20	LANCE	MARSANGO COMÉRCIO DE MATERIAIS DE CONSTRUÇÃO LTDA	137,81	137,81

**MUNICÍPIO DE TRES BARRAS DO PARANA
TRÊS BARRAS DO PARANÁ-PR**

13/02/2023 09:47:38	LANCE	H L MANICA LTDA (PARTICIPANTE 018)	135,00
13/02/2023 09:49:33	LANCE	ELETRO LUZ COM DE MATERIAIS ELETRICOS LTDA (PARTICIPANTE 057)	149,00
13/02/2023 09:52:09	NOTIFICAÇÃO	SISTEMA	
O detentor da melhor oferta da etapa de lances é H L MANICA LTDA			
13/02/2023 09:52:09	HABILITAÇÃO		

**LOTE 46 - HABILITAÇÃO
Lote 46**

VALORES UNITÁRIOS FINAIS

Item: 1	Unidade: UN	Marca: GOODLUX	Modelo: 70W
Descrição: REATOR EXTERNO PARA LÂMPADAS A VAPOR DE SÓDIO 70W/220V, GALVANIZADO A FOGO CHAPA DE AÇO MÍNIMA DE 1,20MM COM BASE PARA RELÉ, ALTO FATOR DE POTÊNCIA, NÚCLEO DE COBRE, CONTENDO CABOS EPR OU XLPE COM LUVAS PRE-ISOLADAS NAS PONTAS, PERDAS MÁXIMAS DE 12W E FATOR DE POTÊNCIA MÍNIMA DE 0,95, DEVENDO POSSUIR EM SUA LATERAL ADESIVO REFLETIVO PARA IDENTIFICAÇÃO DA POTÊNCIA DO REATOR, FUNDO BRANCO E LETRAS VERMELHAS, COM SELO PROCEL. GARANTIA MÍNIMA DE 5 ANOS.			
Quantidade: 300	Valor Unit.: 85,00		Valor Total: 25.500,00

CLASSIFICAÇÃO

Razão Social	Num	Documento	Oferta Inicial	Oferta Final	Dif. (%)	ME
1 H L MANICA LTDA	056	43.633.330/0001-27	92,08	85,00		Sim
2 MARSANGO COMÉRCIO DE MATERIAIS	046	04.048.349/0001-54	92,08	87,41	2,84	Sim
3 ELETRO LUZ COM DE MATERIAIS	090	76.072.776/0001-89	92,08	92,07	5,33	Sim
4 R.MATOS LTDA	047	48.640.120/0001-80	92,08	92,08	0,01	Sim

DESCLASSIFICADOS

Razão Social	Num	Documento	Oferta Inicial	Oferta Final	ME
--------------	-----	-----------	----------------	--------------	----

INABILITADOS

Razão Social	Num	Documento	Oferta Inicial	Oferta Final	ME
--------------	-----	-----------	----------------	--------------	----

MOVIMENTOS DO LOTE

26/01/2023 10:32:12	PUBLICADO		
26/01/2023 13:30:00	RECEPÇÃO DE PROPOSTAS		
13/02/2023 08:00:00	ANÁLISE DE PROPOSTAS		
13/02/2023 09:42:10	DISPUTA		
13/02/2023 09:42:10	LANCE	H L MANICA LTDA (PARTICIPANTE 056)	92,08
13/02/2023 09:42:10	LANCE	R.MATOS LTDA (PARTICIPANTE 047)	92,08
13/02/2023 09:42:10	LANCE	MARSANGO COMÉRCIO DE MATERIAIS DE CONSTRUÇÃO LTDA	92,08
13/02/2023 09:42:10	LANCE	ELETRO LUZ COM DE MATERIAIS ELETRICOS LTDA (PARTICIPANTE 090)	92,08
13/02/2023 09:45:42	LANCE	ELETRO LUZ COM DE MATERIAIS ELETRICOS LTDA (PARTICIPANTE 090)	92,07
13/02/2023 09:46:45	LANCE	H L MANICA LTDA (PARTICIPANTE 056)	90,00
13/02/2023 09:47:29	LANCE	MARSANGO COMÉRCIO DE MATERIAIS DE CONSTRUÇÃO LTDA	87,41
13/02/2023 09:48:24	LANCE	H L MANICA LTDA (PARTICIPANTE 056)	85,00
13/02/2023 09:52:10	NOTIFICAÇÃO	SISTEMA	
O detentor da melhor oferta da etapa de lances é H L MANICA LTDA			
13/02/2023 09:52:11	HABILITAÇÃO		

**LOTE 47 - HABILITAÇÃO
Lote 47**

**MUNICÍPIO DE TRES BARRAS DO PARANA
TRÊS BARRAS DO PARANÁ-PR**

VALORES UNITÁRIOS FINAIS

Item: 1	Unidade: UN	Marca: ILUMINATIC	Modelo: 220V
Descrição: RELÉ FOTOELÉTRICO MAGNÉTICO USO EM CORRENTES ALTERNADAS INTERCAMBIÁVEL DE 220V, COM SISTEMA DE OPERAÇÃO QUE ACENDE E APAGA LÂMPADAS EM FUNÇÃO DA VARIAÇÃO DA ILUMINÂNCIA, CORPO EM POLIPROPILENO ESTABILIZADO CONTRA RAIOS ULTRAVIOLETAS PARA SUPORTAR INTEMPÉRIES, PINAGEM DE CONTATO EM LATÃO ESTANHADO PRESO AO CORPO POR SISTEMA DE REBITAGEM, COM CONTATOS DE CARGA TIPO LN QUE ACIONAM A CARGA A NOITE, CÉLULA FOTOELÉTRICA TIPO CDS COM ENCAPSULAMENTO BLINDADO DE RESPOSTA INSTANTÂNEA MONTADO NA POSIÇÃO LATERAL, FREQUÊNCIA DE 60HZ, CORRENTE MÁXIMA DE 10ª, POTÊNCIA DE 1000W EM CARGA RESISTIVA E 1800VA 220V EM CARGA INDUTIVA, FAIXA DE OPERAÇÃO DE 5 A 20 LUX PARA LIGAR E NO MÁXIMO DE 40 LUX PARA DESLIGAR,			
Quantidade: 500	Valor Unit.: 27,00	Valor Total: 13.500,00	

CLASSIFICAÇÃO

Razão Social	Num Documento	Oferta Inicial	Oferta Final	Dif. (%)	ME
1 H L MANICA LTDA	060 43.633.330/0001-27	55,26	27,00		Sim
2 R.MATOS LTDA	049 48.640.120/0001-80	55,26	28,00	3,70	Sim
3 G. M. POSSAN LTDA	039 46.481.010/0001-97	55,00	30,66	9,50	Sim
4 MARSANGO COMÉRCIO DE MATERIAIS	045 04.048.349/0001-54	55,26	32,62	6,39	Sim
5 ELETRO LUZ COM DE MATERIAIS	096 76.072.776/0001-89	55,26	54,00	65,54	Sim

DESCLASSIFICADOS

Razão Social	Num Documento	Oferta Inicial	Oferta Final	ME
--------------	---------------	----------------	--------------	----

INABILITADOS

Razão Social	Num Documento	Oferta Inicial	Oferta Final	ME
--------------	---------------	----------------	--------------	----

MOVIMENTOS DO LOTE

26/01/2023 10:32:12	PUBLICADO			
26/01/2023 13:30:00	RECEPÇÃO DE PROPOSTAS			
13/02/2023 08:00:00	ANÁLISE DE PROPOSTAS			
13/02/2023 09:42:11	DISPUTA			
13/02/2023 09:42:11	LANCE	R.MATOS LTDA (PARTICIPANTE 049)		55,26
13/02/2023 09:42:11	LANCE	MARSANGO COMÉRCIO DE MATERIAIS DE CONSTRUÇÃO LTDA		55,26
13/02/2023 09:42:11	LANCE	H L MANICA LTDA (PARTICIPANTE 060)		55,26
13/02/2023 09:42:11	LANCE	G. M. POSSAN LTDA (PARTICIPANTE 039)		55,00
13/02/2023 09:42:11	LANCE	ELETRO LUZ COM DE MATERIAIS ELETRICOS LTDA (PARTICIPANTE 096)		55,26
13/02/2023 09:45:25	LANCE	ELETRO LUZ COM DE MATERIAIS ELETRICOS LTDA (PARTICIPANTE 096)		54,00
13/02/2023 09:46:12	LANCE	G. M. POSSAN LTDA (PARTICIPANTE 039)		50,00
13/02/2023 09:46:38	LANCE	H L MANICA LTDA (PARTICIPANTE 060)		48,00
13/02/2023 09:47:06	LANCE	G. M. POSSAN LTDA (PARTICIPANTE 039)		45,00
13/02/2023 09:47:24	LANCE	H L MANICA LTDA (PARTICIPANTE 060)		44,00
13/02/2023 09:47:41	LANCE	MARSANGO COMÉRCIO DE MATERIAIS DE CONSTRUÇÃO LTDA		32,62
13/02/2023 09:47:53	LANCE	G. M. POSSAN LTDA (PARTICIPANTE 039)		31,00
13/02/2023 09:48:39	LANCE	H L MANICA LTDA (PARTICIPANTE 060)		29,00
13/02/2023 09:48:53	LANCE	G. M. POSSAN LTDA (PARTICIPANTE 039)		30,66
13/02/2023 09:50:51	LANCE	R.MATOS LTDA (PARTICIPANTE 049)		28,00
13/02/2023 09:50:51	PRORROGAÇÃO AUTOMÁTICA			
13/02/2023 09:51:00	LANCE	H L MANICA LTDA (PARTICIPANTE 060)		27,00
13/02/2023 09:53:00	NOTIFICAÇÃO SISTEMA			
O detentor da melhor oferta da etapa de lances é H L MANICA LTDA				

**MUNICIPIO DE TRES BARRAS DO PARANA
TRÊS BARRAS DO PARANÁ-PR**

13/02/2023 09:53:00 HABILITAÇÃO

**LOTE 48 - HABILITAÇÃO
Lote 48**

VALORES UNITÁRIOS FINAIS

Item: 1	Unidade: UN	Marca: Betel	Modelo: 120MM
Descrição: TERMINAL PRESSÃO SAPATA 120MM EM COBRE			
Quantidade: 70	Valor Unit.: 20,00	Valor Total: 1.400,00	

CLASSIFICAÇÃO

Razão Social	Num Documento	Oferta Inicial	Oferta Final	Dif. (%)	ME
1 G. M. POSSAN LTDA	036 46.481.010/0001-97	26,00	20,00		Sim
2 R.MATOS LTDA	014 48.640.120/0001-80	26,06	20,90	4,50	Sim
3 MARSANGO COMÉRCIO DE MATERIAIS	089 04.048.349/0001-54	26,06	23,36	11,77	Sim
4 ELETRO LUZ COM DE MATERIAIS	078 76.072.776/0001-89	26,06	25,00	7,02	Sim
5 H L MANICA LTDA	091 43.633.330/0001-27	26,06	26,06	4,24	Sim

DESCLASSIFICADOS

Razão Social	Num Documento	Oferta Inicial	Oferta Final	ME
--------------	---------------	----------------	--------------	----

INABILITADOS

Razão Social	Num Documento	Oferta Inicial	Oferta Final	ME
--------------	---------------	----------------	--------------	----

MOVIMENTOS DO LOTE

26/01/2023 10:32:12	PUBLICADO			
26/01/2023 13:30:00	RECEPÇÃO DE PROPOSTAS			
13/02/2023 08:00:00	ANÁLISE DE PROPOSTAS			
13/02/2023 09:42:13	DISPUTA			
13/02/2023 09:42:13	LANCE	MARSANGO COMÉRCIO DE MATERIAIS DE CONSTRUÇÃO LTDA		26,06
13/02/2023 09:42:13	LANCE	ELETRO LUZ COM DE MATERIAIS ELETRICOS LTDA (PARTICIPANTE 078)		26,06
13/02/2023 09:42:13	LANCE	H L MANICA LTDA (PARTICIPANTE 091)		26,06
13/02/2023 09:42:13	LANCE	R.MATOS LTDA (PARTICIPANTE 014)		26,06
13/02/2023 09:42:13	LANCE	G. M. POSSAN LTDA (PARTICIPANTE 036)		26,00
13/02/2023 09:46:00	LANCE	ELETRO LUZ COM DE MATERIAIS ELETRICOS LTDA (PARTICIPANTE 078)		25,00
13/02/2023 09:46:24	LANCE	G. M. POSSAN LTDA (PARTICIPANTE 036)		23,90
13/02/2023 09:47:49	LANCE	MARSANGO COMÉRCIO DE MATERIAIS DE CONSTRUÇÃO LTDA		24,64
13/02/2023 09:47:57	LANCE	MARSANGO COMÉRCIO DE MATERIAIS DE CONSTRUÇÃO LTDA		23,36
13/02/2023 09:48:09	LANCE	G. M. POSSAN LTDA (PARTICIPANTE 036)		22,00
13/02/2023 09:50:41	LANCE	R.MATOS LTDA (PARTICIPANTE 014)		21,90
13/02/2023 09:50:41	PRORROGAÇÃO AUTOMÁTICA			
13/02/2023 09:51:52	LANCE	G. M. POSSAN LTDA (PARTICIPANTE 036)		21,00
13/02/2023 09:52:23	LANCE	R.MATOS LTDA (PARTICIPANTE 014)		20,90
13/02/2023 09:52:42	LANCE	G. M. POSSAN LTDA (PARTICIPANTE 036)		20,00
13/02/2023 09:54:42	NOTIFICAÇÃO SISTEMA			
O detentor da melhor oferta da etapa de lances é G. M. POSSAN LTDA				
13/02/2023 09:54:42	HABILITAÇÃO			

**MUNICIPIO DE TRES BARRAS DO PARANA
TRÊS BARRAS DO PARANÁ-PR**

**LOTE 49 - HABILITAÇÃO
Lote 49**

VALORES UNITÁRIOS FINAIS

Item: 1	Unidade: UN	Marca: INCESA	Modelo:
Descrição: TERMINAL PRESSÃO SAPATA 250MM EM COBRE			
Quantidade: 70	Valor Unit.: 23,00	Valor Total: 1.610,00	

CLASSIFICAÇÃO

Razão Social	Num Documento	Oferta Inicial	Oferta Final	Dif. (%)	ME
1 R.MATOS LTDA	099 48.640.120/0001-80	24,03	23,00		Sim
2 ELETRO LUZ COM DE MATERIAIS	072 76.072.776/0001-89	24,03	24,00	4,35	Sim
3 H L MANICA LTDA	031 43.633.330/0001-27	24,03	24,03	0,13	Sim
4 MARSANGO COMÉRCIO DE MATERIAIS	009 04.048.349/0001-54	24,03	24,03	0,00	Sim

DESCLASSIFICADOS

Razão Social	Num Documento	Oferta Inicial	Oferta Final	ME
--------------	---------------	----------------	--------------	----

INABILITADOS

Razão Social	Num Documento	Oferta Inicial	Oferta Final	ME
--------------	---------------	----------------	--------------	----

MOVIMENTOS DO LOTE

26/01/2023 10:32:12	PUBLICADO		
26/01/2023 13:30:00	RECEPÇÃO DE PROPOSTAS		
13/02/2023 08:00:00	ANÁLISE DE PROPOSTAS		
13/02/2023 09:42:14	DISPUTA		
13/02/2023 09:42:14	LANCE	MARSANGO COMÉRCIO DE MATERIAIS DE CONSTRUÇÃO LTDA	24,03
13/02/2023 09:42:14	LANCE	ELETRO LUZ COM DE MATERIAIS ELETRICOS LTDA (PARTICIPANTE 072)	24,03
13/02/2023 09:42:14	LANCE	H L MANICA LTDA (PARTICIPANTE 031)	24,03
13/02/2023 09:42:14	LANCE	R.MATOS LTDA (PARTICIPANTE 099)	24,03
13/02/2023 09:46:07	LANCE	ELETRO LUZ COM DE MATERIAIS ELETRICOS LTDA (PARTICIPANTE 072)	24,00
13/02/2023 09:50:17	LANCE	R.MATOS LTDA (PARTICIPANTE 099)	23,00
13/02/2023 09:50:17	PRORROGAÇÃO AUTOMÁTICA		
13/02/2023 09:52:17	NOTIFICAÇÃO SISTEMA		
Alguns participantes do lote ofertaram valores iguais de proposta. O sorteio entre eles foi realizado.			
13/02/2023 09:52:17	NOTIFICAÇÃO SISTEMA		
O detentor da melhor oferta atual é: PARTICIPANTE 099			
13/02/2023 09:52:17	NOTIFICAÇÃO SISTEMA		
O detentor da melhor oferta da etapa de lances é R.MATOS LTDA			
13/02/2023 09:52:17	HABILITAÇÃO		

**LOTE 50 - HABILITAÇÃO
Lote 50**

VALORES UNITÁRIOS FINAIS

Item: 1	Unidade: UN	Marca: Betel	Modelo: 35MM
Descrição: TERMINAL PRESSÃO SAPATA 35MM EM COBRE			
Quantidade: 70	Valor Unit.: 7,00	Valor Total: 490,00	

CLASSIFICAÇÃO

**MUNICIPIO DE TRES BARRAS DO PARANA
TRÊS BARRAS DO PARANÁ-PR**

Razão Social	Num Documento	Oferta Inicial	Oferta Final	Dif. (%)	ME
1 G. M. POSSAN LTDA	026 46.481.010/0001-97	12,50	7,00		Sim
2 R.MATOS LTDA	087 48.640.120/0001-80	12,60	7,15	2,14	Sim
3 MARSANGO COMÉRCIO DE MATERIAIS	074 04.048.349/0001-54	12,60	7,87	10,07	Sim
4 ELETRO LUZ COM DE MATERIAIS	044 76.072.776/0001-89	12,60	12,40	57,56	Sim
5 H L MANICA LTDA	020 43.633.330/0001-27	12,60	12,60	1,61	Sim

DESCLASSIFICADOS

Razão Social	Num Documento	Oferta Inicial	Oferta Final	ME
--------------	---------------	----------------	--------------	----

INABILITADOS

Razão Social	Num Documento	Oferta Inicial	Oferta Final	ME
--------------	---------------	----------------	--------------	----

MOVIMENTOS DO LOTE

26/01/2023 10:32:12	PUBLICADO			
26/01/2023 13:30:00	RECEPÇÃO DE PROPOSTAS			
13/02/2023 08:00:00	ANÁLISE DE PROPOSTAS			
13/02/2023 09:42:15	DISPUTA			
13/02/2023 09:42:15	LANCE	MARSANGO COMÉRCIO DE MATERIAIS DE CONSTRUÇÃO LTDA		12,60
13/02/2023 09:42:15	LANCE	ELETRO LUZ COM DE MATERIAIS ELETRICOS LTDA (PARTICIPANTE 044)		12,60
13/02/2023 09:42:15	LANCE	H L MANICA LTDA (PARTICIPANTE 020)		12,60
13/02/2023 09:42:15	LANCE	R.MATOS LTDA (PARTICIPANTE 087)		12,60
13/02/2023 09:42:15	LANCE	G. M. POSSAN LTDA (PARTICIPANTE 026)		12,50
13/02/2023 09:46:14	LANCE	ELETRO LUZ COM DE MATERIAIS ELETRICOS LTDA (PARTICIPANTE 044)		12,40
13/02/2023 09:46:34	LANCE	G. M. POSSAN LTDA (PARTICIPANTE 026)		12,00
13/02/2023 09:48:11	LANCE	MARSANGO COMÉRCIO DE MATERIAIS DE CONSTRUÇÃO LTDA		7,87
13/02/2023 09:48:26	LANCE	G. M. POSSAN LTDA (PARTICIPANTE 026)		7,50
13/02/2023 09:50:12	LANCE	R.MATOS LTDA (PARTICIPANTE 087)		7,45
13/02/2023 09:52:00	LANCE	G. M. POSSAN LTDA (PARTICIPANTE 026)		7,40
13/02/2023 09:52:00	PRORROGAÇÃO AUTOMÁTICA			
13/02/2023 09:52:11	LANCE	R.MATOS LTDA (PARTICIPANTE 087)		7,15
13/02/2023 09:52:28	LANCE	G. M. POSSAN LTDA (PARTICIPANTE 026)		7,00
13/02/2023 09:54:28	NOTIFICAÇÃO SISTEMA			
O detentor da melhor oferta da etapa de lances é G. M. POSSAN LTDA				
13/02/2023 09:54:28	HABILITAÇÃO			

**LOTE 51 - HABILITAÇÃO
Lote 51**

VALORES UNITÁRIOS FINAIS

Item: 1	Unidade: UN	Marca: INCESA	Modelo:	
Descrição: TERMINAL PRESSÃO SAPATA 50MM				
Quantidade: 50	Valor Unit.: 11,00			Valor Total: 550,00

CLASSIFICAÇÃO

Razão Social	Num Documento	Oferta Inicial	Oferta Final	Dif. (%)	ME
1 ELETRO LUZ COM DE MATERIAIS	041 76.072.776/0001-89	12,30	11,00		Sim
2 G. M. POSSAN LTDA	025 46.481.010/0001-97	12,20	11,20	1,82	Sim
3 MARSANGO COMÉRCIO DE MATERIAIS	018 04.048.349/0001-54	12,30	11,97	6,88	Sim

MUNICIPIO DE TRES BARRAS DO PARANA
TRÊS BARRAS DO PARANÁ-PR

4 R.MATOS LTDA	086	48.640.120/0001-80	12,30	12,30	2,76	Sim
5 H L MANICA LTDA	085	43.633.330/0001-27	12,30	12,30	0,00	Sim

DESCLASSIFICADOS

Razão Social	Num Documento	Oferta Inicial	Oferta Final	ME
--------------	---------------	----------------	--------------	----

INABILITADOS

Razão Social	Num Documento	Oferta Inicial	Oferta Final	ME
--------------	---------------	----------------	--------------	----

MOVIMENTOS DO LOTE

26/01/2023 10:32:12	PUBLICADO				
26/01/2023 13:30:00	RECEPÇÃO DE PROPOSTAS				
13/02/2023 08:00:00	ANÁLISE DE PROPOSTAS				
13/02/2023 09:52:52	DISPUTA				
13/02/2023 09:52:52	LANCE	MARSANGO COMÉRCIO DE MATERIAIS DE CONSTRUÇÃO LTDA			12,30
13/02/2023 09:52:52	LANCE	H L MANICA LTDA (PARTICIPANTE 085)			12,30
13/02/2023 09:52:52	LANCE	R.MATOS LTDA (PARTICIPANTE 086)			12,30
13/02/2023 09:52:52	LANCE	G. M. POSSAN LTDA (PARTICIPANTE 025)			12,20
13/02/2023 09:52:52	LANCE	ELETRO LUZ COM DE MATERIAIS ELETRICOS LTDA (PARTICIPANTE 041)			12,30
13/02/2023 09:53:55	LANCE	MARSANGO COMÉRCIO DE MATERIAIS DE CONSTRUÇÃO LTDA			11,97
13/02/2023 09:54:15	LANCE	G. M. POSSAN LTDA (PARTICIPANTE 025)			11,20
13/02/2023 09:54:33	LANCE	ELETRO LUZ COM DE MATERIAIS ELETRICOS LTDA (PARTICIPANTE 041)			11,00
13/02/2023 10:02:52	NOTIFICAÇÃO SISTEMA				
Alguns participantes do lote ofertaram valores iguais de proposta. O sorteio entre eles foi realizado.					
13/02/2023 10:02:52	NOTIFICAÇÃO SISTEMA				
O detentor da melhor oferta atual é: PARTICIPANTE 041					
13/02/2023 10:02:52	NOTIFICAÇÃO SISTEMA				
O detentor da melhor oferta da etapa de lances é ELETRO LUZ COM DE MATERIAIS ELETRICOS LTDA					
13/02/2023 10:02:52	HABILITAÇÃO				

LOTE 52 - HABILITAÇÃO
Lote 52

VALORES UNITÁRIOS FINAIS

Item: 1	Unidade: UN	Marca: INCESA	Modelo:
Descrição: TERMINAL PRESSÃO SAPATA 70MM			
Quantidade: 50	Valor Unit.: 12,00	Valor Total: 600,00	

CLASSIFICAÇÃO

Razão Social	Num Documento	Oferta Inicial	Oferta Final	Dif. (%)	ME
1 ELETRO LUZ COM DE MATERIAIS	001 76.072.776/0001-89	13,16	12,00		Sim
2 MARSANGO COMÉRCIO DE MATERIAIS	063 04.048.349/0001-54	13,16	12,18	1,50	Sim
3 G. M. POSSAN LTDA	035 46.481.010/0001-97	13,10	13,10	7,55	Sim
4 R.MATOS LTDA	042 48.640.120/0001-80	13,16	13,16	0,46	Sim
5 H L MANICA LTDA	067 43.633.330/0001-27	13,16	13,16	0,00	Sim

DESCLASSIFICADOS

Razão Social	Num Documento	Oferta Inicial	Oferta Final	ME
--------------	---------------	----------------	--------------	----

INABILITADOS

Razão Social	Num Documento	Oferta Inicial	Oferta Final	ME
--------------	---------------	----------------	--------------	----

**MUNICIPIO DE TRES BARRAS DO PARANA
TRÊS BARRAS DO PARANÁ-PR**

MOVIMENTOS DO LOTE

26/01/2023 10:32:12	PUBLICADO	
26/01/2023 13:30:00	RECEPÇÃO DE PROPOSTAS	
13/02/2023 08:00:00	ANÁLISE DE PROPOSTAS	
13/02/2023 09:52:53	DISPUTA	
13/02/2023 09:52:53	LANCE	H L MANICA LTDA (PARTICIPANTE 067) 13,16
13/02/2023 09:52:53	LANCE	R.MATOS LTDA (PARTICIPANTE 042) 13,16
13/02/2023 09:52:53	LANCE	G. M. POSSAN LTDA (PARTICIPANTE 035) 13,10
13/02/2023 09:52:53	LANCE	MARSANGO COMÉRCIO DE MATERIAIS DE CONSTRUÇÃO LTDA 13,16
13/02/2023 09:52:53	LANCE	ELETRO LUZ COM DE MATERIAIS ELETRICOS LTDA (PARTICIPANTE 001) 13,16
13/02/2023 09:54:02	LANCE	MARSANGO COMÉRCIO DE MATERIAIS DE CONSTRUÇÃO LTDA 12,18
13/02/2023 09:54:43	LANCE	ELETRO LUZ COM DE MATERIAIS ELETRICOS LTDA (PARTICIPANTE 001) 12,00
13/02/2023 10:02:53	NOTIFICAÇÃO SISTEMA	
Alguns participantes do lote ofertaram valores iguais de proposta. O sorteio entre eles foi realizado.		
13/02/2023 10:02:53	NOTIFICAÇÃO SISTEMA	
O detentor da melhor oferta atual é: PARTICIPANTE 001		
13/02/2023 10:02:53	NOTIFICAÇÃO SISTEMA	
O detentor da melhor oferta da etapa de lances é ELETRO LUZ COM DE MATERIAIS ELETRICOS LTDA		
13/02/2023 10:02:53	HABILITAÇÃO	

**LOTE 53 - HABILITAÇÃO
Lote 53**

VALORES UNITÁRIOS FINAIS

Item: 1	Unidade: UN	Marca: PCSAN	Modelo: CONF. EDITAL
Descrição: LÂMPADA LINHA TUBULAR TRANSPARENTE, SÓDIO 150W, 2000K, E40.			
Quantidade: 100	Valor Unit.: 14,58	Valor Total: 1.458,00	

CLASSIFICAÇÃO

Razão Social	Num Documento	Oferta Inicial	Oferta Final	Dif. (%)	ME
1 MARSANGO COMÉRCIO DE MATERIAIS	039 04.048.349/0001-54	46,80	14,58		Sim
2 G. M. POSSAN LTDA	060 46.481.010/0001-97	46,50	17,50	20,03	Sim
3 ELETRO LUZ COM DE MATERIAIS	068 76.072.776/0001-89	39,90	19,50	11,43	Sim
4 H L MANICA LTDA	028 43.633.330/0001-27	46,80	38,00	94,87	Sim
5 R.MATOS LTDA	048 48.640.120/0001-80	46,80	46,80	23,16	Sim

DESCLASSIFICADOS

Razão Social	Num Documento	Oferta Inicial	Oferta Final	ME
--------------	---------------	----------------	--------------	----

INABILITADOS

Razão Social	Num Documento	Oferta Inicial	Oferta Final	ME
--------------	---------------	----------------	--------------	----

MOVIMENTOS DO LOTE

26/01/2023 10:32:12	PUBLICADO	
26/01/2023 13:30:00	RECEPÇÃO DE PROPOSTAS	
13/02/2023 08:00:00	ANÁLISE DE PROPOSTAS	
13/02/2023 09:52:54	DISPUTA	
13/02/2023 09:52:54	LANCE	ELETRO LUZ COM DE MATERIAIS ELETRICOS LTDA (PARTICIPANTE 068) 39,90
13/02/2023 09:52:54	LANCE	R.MATOS LTDA (PARTICIPANTE 048) 46,80

**MUNICIPIO DE TRES BARRAS DO PARANA
TRÊS BARRAS DO PARANÁ-PR**

13/02/2023 09:52:54	LANCE	G. M. POSSAN LTDA (PARTICIPANTE 060)	46,50
13/02/2023 09:52:54	LANCE	H L MANICA LTDA (PARTICIPANTE 028)	46,80
13/02/2023 09:52:54	LANCE	MARSANGO COMÉRCIO DE MATERIAIS DE CONSTRUÇÃO LTDA	46,80
13/02/2023 09:53:10	LANCE	G. M. POSSAN LTDA (PARTICIPANTE 060)	39,00
13/02/2023 09:54:13	LANCE	H L MANICA LTDA (PARTICIPANTE 028)	38,00
13/02/2023 09:54:20	LANCE	MARSANGO COMÉRCIO DE MATERIAIS DE CONSTRUÇÃO LTDA	14,58
13/02/2023 09:54:56	LANCE	ELETRO LUZ COM DE MATERIAIS ELETRICOS LTDA (PARTICIPANTE 068)	19,50
13/02/2023 09:55:19	LANCE	G. M. POSSAN LTDA (PARTICIPANTE 060)	17,50
13/02/2023 10:02:54	NOTIFICAÇÃO	SISTEMA	
O detentor da melhor oferta da etapa de lances é MARSANGO COMÉRCIO DE MATERIAIS DE CONSTRUÇÃO LTDA			
13/02/2023 10:02:54	HABILITAÇÃO		

**LOTE 54 - HABILITAÇÃO
Lote 54**

VALORES UNITÁRIOS FINAIS

Item: 1	Unidade: UN	Marca: GOODLUX	Modelo: 220W
Descrição: RELE FOTO ELETRÔNICO 220W, 1800VA			
Quantidade: 400	Valor Unit.: 16,50	Valor Total: 6.600,00	

CLASSIFICAÇÃO

Razão Social	Num Documento	Oferta Inicial	Oferta Final	Dif. (%)	ME
1 H L MANICA LTDA	088 43.633.330/0001-27	44,03	16,50		Sim
2 ELETRO LUZ COM DE MATERIAIS	077 76.072.776/0001-89	44,00	16,90	2,42	Sim
3 G. M. POSSAN LTDA	071 46.481.010/0001-97	44,00	28,84	70,65	Sim
4 R.MATOS LTDA	078 48.640.120/0001-80	44,03	38,00	31,76	Sim
5 MARSANGO COMÉRCIO DE MATERIAIS	039 04.048.349/0001-54	44,03	39,29	3,39	Sim

DESCLASSIFICADOS

Razão Social	Num Documento	Oferta Inicial	Oferta Final	ME
--------------	---------------	----------------	--------------	----

INABILITADOS

Razão Social	Num Documento	Oferta Inicial	Oferta Final	ME
--------------	---------------	----------------	--------------	----

MOVIMENTOS DO LOTE

26/01/2023 10:32:12	PUBLICADO		
26/01/2023 13:30:00	RECEPÇÃO DE PROPOSTAS		
13/02/2023 08:00:00	ANÁLISE DE PROPOSTAS		
13/02/2023 09:52:55	DISPUTA		
13/02/2023 09:52:55	LANCE	G. M. POSSAN LTDA (PARTICIPANTE 071)	44,00
13/02/2023 09:52:55	LANCE	R.MATOS LTDA (PARTICIPANTE 078)	44,03
13/02/2023 09:52:55	LANCE	MARSANGO COMÉRCIO DE MATERIAIS DE CONSTRUÇÃO LTDA	44,03
13/02/2023 09:52:55	LANCE	H L MANICA LTDA (PARTICIPANTE 088)	44,03
13/02/2023 09:52:55	LANCE	ELETRO LUZ COM DE MATERIAIS ELETRICOS LTDA (PARTICIPANTE 077)	44,00
13/02/2023 09:53:19	LANCE	G. M. POSSAN LTDA (PARTICIPANTE 071)	43,00
13/02/2023 09:53:53	LANCE	H L MANICA LTDA (PARTICIPANTE 088)	42,00
13/02/2023 09:54:11	LANCE	MARSANGO COMÉRCIO DE MATERIAIS DE CONSTRUÇÃO LTDA	39,29
13/02/2023 09:54:28	LANCE	H L MANICA LTDA (PARTICIPANTE 088)	39,00

**MUNICIPIO DE TRES BARRAS DO PARANA
TRÊS BARRAS DO PARANÁ-PR**

13/02/2023 09:55:06	LANCE	R.MATOS LTDA (PARTICIPANTE 078)	38,00
13/02/2023 09:55:14	LANCE	ELETRO LUZ COM DE MATERIAIS ELETRICOS LTDA (PARTICIPANTE 077)	29,90
13/02/2023 09:55:33	LANCE	G. M. POSSAN LTDA (PARTICIPANTE 071)	28,85
13/02/2023 09:55:41	LANCE	H L MANICA LTDA (PARTICIPANTE 088)	28,00
13/02/2023 09:55:56	LANCE	G. M. POSSAN LTDA (PARTICIPANTE 071)	28,84
13/02/2023 09:57:53	LANCE	ELETRO LUZ COM DE MATERIAIS ELETRICOS LTDA (PARTICIPANTE 077)	27,50
13/02/2023 09:58:41	LANCE	H L MANICA LTDA (PARTICIPANTE 088)	27,00
13/02/2023 10:01:13	LANCE	ELETRO LUZ COM DE MATERIAIS ELETRICOS LTDA (PARTICIPANTE 077)	26,60
13/02/2023 10:01:13	PRORROGAÇÃO AUTOMÁTICA		
13/02/2023 10:01:23	LANCE	H L MANICA LTDA (PARTICIPANTE 088)	25,00
13/02/2023 10:02:15	LANCE	ELETRO LUZ COM DE MATERIAIS ELETRICOS LTDA (PARTICIPANTE 077)	24,90
13/02/2023 10:02:31	LANCE	H L MANICA LTDA (PARTICIPANTE 088)	24,00
13/02/2023 10:02:46	LANCE	ELETRO LUZ COM DE MATERIAIS ELETRICOS LTDA (PARTICIPANTE 077)	23,90
13/02/2023 10:02:59	LANCE	H L MANICA LTDA (PARTICIPANTE 088)	23,00
13/02/2023 10:03:16	LANCE	ELETRO LUZ COM DE MATERIAIS ELETRICOS LTDA (PARTICIPANTE 077)	22,90
13/02/2023 10:03:27	LANCE	H L MANICA LTDA (PARTICIPANTE 088)	22,00
13/02/2023 10:03:49	LANCE	ELETRO LUZ COM DE MATERIAIS ELETRICOS LTDA (PARTICIPANTE 077)	21,90
13/02/2023 10:04:04	LANCE	H L MANICA LTDA (PARTICIPANTE 088)	21,00
13/02/2023 10:04:18	LANCE	ELETRO LUZ COM DE MATERIAIS ELETRICOS LTDA (PARTICIPANTE 077)	20,90
13/02/2023 10:04:31	LANCE	H L MANICA LTDA (PARTICIPANTE 088)	20,00
13/02/2023 10:04:42	LANCE	ELETRO LUZ COM DE MATERIAIS ELETRICOS LTDA (PARTICIPANTE 077)	19,90
13/02/2023 10:05:10	LANCE	H L MANICA LTDA (PARTICIPANTE 088)	19,00
13/02/2023 10:05:45	LANCE	ELETRO LUZ COM DE MATERIAIS ELETRICOS LTDA (PARTICIPANTE 077)	18,90
13/02/2023 10:05:58	LANCE	H L MANICA LTDA (PARTICIPANTE 088)	18,80
13/02/2023 10:06:45	LANCE	ELETRO LUZ COM DE MATERIAIS ELETRICOS LTDA (PARTICIPANTE 077)	18,50
13/02/2023 10:06:58	LANCE	H L MANICA LTDA (PARTICIPANTE 088)	18,40
13/02/2023 10:07:17	LANCE	ELETRO LUZ COM DE MATERIAIS ELETRICOS LTDA (PARTICIPANTE 077)	18,30
13/02/2023 10:07:30	LANCE	H L MANICA LTDA (PARTICIPANTE 088)	18,25
13/02/2023 10:07:58	LANCE	ELETRO LUZ COM DE MATERIAIS ELETRICOS LTDA (PARTICIPANTE 077)	18,20
13/02/2023 10:08:11	LANCE	H L MANICA LTDA (PARTICIPANTE 088)	18,18
13/02/2023 10:08:39	LANCE	ELETRO LUZ COM DE MATERIAIS ELETRICOS LTDA (PARTICIPANTE 077)	18,10
13/02/2023 10:09:03	LANCE	H L MANICA LTDA (PARTICIPANTE 088)	18,00
13/02/2023 10:09:24	LANCE	ELETRO LUZ COM DE MATERIAIS ELETRICOS LTDA (PARTICIPANTE 077)	17,90
13/02/2023 10:09:35	LANCE	H L MANICA LTDA (PARTICIPANTE 088)	17,85
13/02/2023 10:10:09	LANCE	ELETRO LUZ COM DE MATERIAIS ELETRICOS LTDA (PARTICIPANTE 077)	17,80
13/02/2023 10:10:17	LANCE	H L MANICA LTDA (PARTICIPANTE 088)	17,75
13/02/2023 10:10:39	LANCE	ELETRO LUZ COM DE MATERIAIS ELETRICOS LTDA (PARTICIPANTE 077)	17,70
13/02/2023 10:10:48	LANCE	H L MANICA LTDA (PARTICIPANTE 088)	17,50
13/02/2023 10:11:14	LANCE	ELETRO LUZ COM DE MATERIAIS ELETRICOS LTDA (PARTICIPANTE 077)	17,40
13/02/2023 10:11:23	LANCE	H L MANICA LTDA (PARTICIPANTE 088)	17,30
13/02/2023 10:11:40	LANCE	ELETRO LUZ COM DE MATERIAIS ELETRICOS LTDA (PARTICIPANTE 077)	17,20
13/02/2023 10:11:48	LANCE	H L MANICA LTDA (PARTICIPANTE 088)	17,00
13/02/2023 10:12:55	LANCE	ELETRO LUZ COM DE MATERIAIS ELETRICOS LTDA (PARTICIPANTE 077)	16,90
13/02/2023 10:13:07	LANCE	H L MANICA LTDA (PARTICIPANTE 088)	16,50

**MUNICIPIO DE TRES BARRAS DO PARANA
TRÊS BARRAS DO PARANÁ-PR**

13/02/2023 10:15:07 NOTIFICAÇÃO SISTEMA

O detentor da melhor oferta da etapa de lances é H L MANICA LTDA

13/02/2023 10:15:07 HABILITAÇÃO

**LOTE 55 - HABILITAÇÃO
Lote 55**

VALORES UNITÁRIOS FINAIS

Item: 1	Unidade: M	Marca: RCM	Modelo: PP
Descrição: CABO PP 2X6MM			
Quantidade: 300	Valor Unit.: 11,90	Valor Total: 3.570,00	

CLASSIFICAÇÃO

Razão Social	Num	Documento	Oferta Inicial	Oferta Final	Dif. (%)	ME
1 ELETRO LUZ COM DE MATERIAIS	062	76.072.776/0001-89	17,36	11,90		Sim
2 R.MATOS LTDA	064	48.640.120/0001-80	17,36	12,00	0,84	Sim
3 MARSANGO COMÉRCIO DE MATERIAIS	047	04.048.349/0001-54	17,36	12,02	0,17	Sim
4 G. M. POSSAN LTDA	041	46.481.010/0001-97	17,30	13,30	10,65	Sim
5 H L MANICA LTDA	070	43.633.330/0001-27	17,36	17,36	30,53	Sim

DESCLASSIFICADOS

Razão Social	Num	Documento	Oferta Inicial	Oferta Final	ME
--------------	-----	-----------	----------------	--------------	----

INABILITADOS

Razão Social	Num	Documento	Oferta Inicial	Oferta Final	ME
--------------	-----	-----------	----------------	--------------	----

MOVIMENTOS DO LOTE

26/01/2023 10:32:12	PUBLICADO				
26/01/2023 13:30:00	RECEPÇÃO DE PROPOSTAS				
13/02/2023 08:00:00	ANÁLISE DE PROPOSTAS				
13/02/2023 09:52:55	DISPUTA				
13/02/2023 09:52:55	LANCE	H L MANICA LTDA (PARTICIPANTE 070)			17,36
13/02/2023 09:52:55	LANCE	R.MATOS LTDA (PARTICIPANTE 064)			17,36
13/02/2023 09:52:55	LANCE	G. M. POSSAN LTDA (PARTICIPANTE 041)			17,30
13/02/2023 09:52:55	LANCE	MARSANGO COMÉRCIO DE MATERIAIS DE CONSTRUÇÃO LTDA			17,36
13/02/2023 09:52:55	LANCE	ELETRO LUZ COM DE MATERIAIS ELETRICOS LTDA (PARTICIPANTE 062)			17,36
13/02/2023 09:54:27	LANCE	MARSANGO COMÉRCIO DE MATERIAIS DE CONSTRUÇÃO LTDA			12,02
13/02/2023 09:54:55	LANCE	R.MATOS LTDA (PARTICIPANTE 064)			12,00
13/02/2023 09:55:33	LANCE	ELETRO LUZ COM DE MATERIAIS ELETRICOS LTDA (PARTICIPANTE 062)			11,90
13/02/2023 09:55:43	LANCE	G. M. POSSAN LTDA (PARTICIPANTE 041)			13,30
13/02/2023 10:02:56	NOTIFICAÇÃO SISTEMA				
O detentor da melhor oferta da etapa de lances é ELETRO LUZ COM DE MATERIAIS ELETRICOS LTDA					
13/02/2023 10:02:56	HABILITAÇÃO				

**LOTE 56 - HABILITAÇÃO
Lote 56**

VALORES UNITÁRIOS FINAIS

**MUNICIPIO DE TRES BARRAS DO PARANA
TRÊS BARRAS DO PARANÁ-PR**

Item: 1 Unidade: UN Marca: GOODLUX Modelo: 70W
 Descrição: LÂMPADA A VAPOR DE SÓDIO, POTÊNCIA NOMINAL DE 70W/220V, ALTA PRESSÃO, BASE E-27, FORMATO TUBULAR, FLUXO LUMINOSO 6.000 LM, EFICIÊNCIA LUMINOSA 84,0 LM/W, COM VIDA MEDIANA DE 24.000 HORAS.
 Quantidade: 500 Valor Unit.: 16,45 Valor Total: 8.225,00

CLASSIFICAÇÃO

Razão Social	Num	Documento	Oferta Inicial	Oferta Final	Dif. (%)	ME
1 H L MANICA LTDA	034	43.633.330/0001-27	42,03	16,45		Sim
2 G. M. POSSAN LTDA	071	46.481.010/0001-97	42,00	16,49	0,24	Sim
3 ELETRO LUZ COM DE MATERIAIS	050	76.072.776/0001-89	42,03	22,80	38,27	Sim
4 MARSANGO COMÉRCIO DE MATERIAIS	049	04.048.349/0001-54	42,03	30,38	33,25	Sim
5 R.MATOS LTDA	038	48.640.120/0001-80	42,03	42,03	38,35	Sim

DESCLASSIFICADOS

Razão Social	Num	Documento	Oferta Inicial	Oferta Final	ME
--------------	-----	-----------	----------------	--------------	----

INABILITADOS

Razão Social	Num	Documento	Oferta Inicial	Oferta Final	ME
--------------	-----	-----------	----------------	--------------	----

MOVIMENTOS DO LOTE

26/01/2023 10:32:12	PUBLICADO				
26/01/2023 13:30:00	RECEPÇÃO DE PROPOSTAS				
13/02/2023 08:00:00	ANÁLISE DE PROPOSTAS				
13/02/2023 09:52:57	DISPUTA				
13/02/2023 09:52:57	LANCE	ELETRO LUZ COM DE MATERIAIS ELETRICOS LTDA (PARTICIPANTE 050)			42,03
13/02/2023 09:52:57	LANCE	MARSANGO COMÉRCIO DE MATERIAIS DE CONSTRUÇÃO LTDA			42,03
13/02/2023 09:52:57	LANCE	H L MANICA LTDA (PARTICIPANTE 034)			42,03
13/02/2023 09:52:57	LANCE	R.MATOS LTDA (PARTICIPANTE 038)			42,03
13/02/2023 09:52:57	LANCE	G. M. POSSAN LTDA (PARTICIPANTE 071)			42,00
13/02/2023 09:53:36	LANCE	H L MANICA LTDA (PARTICIPANTE 034)			40,00
13/02/2023 09:53:52	LANCE	G. M. POSSAN LTDA (PARTICIPANTE 071)			39,00
13/02/2023 09:54:03	LANCE	H L MANICA LTDA (PARTICIPANTE 034)			38,00
13/02/2023 09:54:32	LANCE	MARSANGO COMÉRCIO DE MATERIAIS DE CONSTRUÇÃO LTDA			30,38
13/02/2023 09:55:39	LANCE	ELETRO LUZ COM DE MATERIAIS ELETRICOS LTDA (PARTICIPANTE 050)			28,80
13/02/2023 09:55:55	LANCE	H L MANICA LTDA (PARTICIPANTE 034)			28,00
13/02/2023 09:56:08	LANCE	G. M. POSSAN LTDA (PARTICIPANTE 071)			25,00
13/02/2023 09:56:20	LANCE	H L MANICA LTDA (PARTICIPANTE 034)			24,00
13/02/2023 09:56:35	LANCE	G. M. POSSAN LTDA (PARTICIPANTE 071)			23,90
13/02/2023 09:56:51	LANCE	H L MANICA LTDA (PARTICIPANTE 034)			23,00
13/02/2023 09:57:05	LANCE	G. M. POSSAN LTDA (PARTICIPANTE 071)			22,85
13/02/2023 09:58:12	LANCE	ELETRO LUZ COM DE MATERIAIS ELETRICOS LTDA (PARTICIPANTE 050)			22,80
13/02/2023 09:58:22	LANCE	G. M. POSSAN LTDA (PARTICIPANTE 071)			22,50
13/02/2023 09:58:30	LANCE	H L MANICA LTDA (PARTICIPANTE 034)			22,00
13/02/2023 09:58:38	LANCE	G. M. POSSAN LTDA (PARTICIPANTE 071)			21,88
13/02/2023 09:58:58	LANCE	H L MANICA LTDA (PARTICIPANTE 034)			21,00
13/02/2023 09:59:09	LANCE	G. M. POSSAN LTDA (PARTICIPANTE 071)			20,77
13/02/2023 09:59:29	LANCE	H L MANICA LTDA (PARTICIPANTE 034)			20,00
13/02/2023 09:59:41	LANCE	G. M. POSSAN LTDA (PARTICIPANTE 071)			19,87

**MUNICIPIO DE TRES BARRAS DO PARANA
TRÊS BARRAS DO PARANÁ-PR**

13/02/2023 09:59:55	LANCE	H L MANICA LTDA (PARTICIPANTE 034)	19,00
13/02/2023 10:00:09	LANCE	G. M. POSSAN LTDA (PARTICIPANTE 071)	18,90
13/02/2023 10:01:40	LANCE	H L MANICA LTDA (PARTICIPANTE 034)	18,00
13/02/2023 10:01:40	PRORROGAÇÃO AUTOMÁTICA		
13/02/2023 10:01:54	LANCE	G. M. POSSAN LTDA (PARTICIPANTE 071)	17,85
13/02/2023 10:02:08	LANCE	H L MANICA LTDA (PARTICIPANTE 034)	17,50
13/02/2023 10:02:17	LANCE	G. M. POSSAN LTDA (PARTICIPANTE 071)	17,00
13/02/2023 10:02:52	LANCE	H L MANICA LTDA (PARTICIPANTE 034)	16,95
13/02/2023 10:03:07	LANCE	G. M. POSSAN LTDA (PARTICIPANTE 071)	16,80
13/02/2023 10:03:55	LANCE	H L MANICA LTDA (PARTICIPANTE 034)	16,70
13/02/2023 10:04:05	LANCE	G. M. POSSAN LTDA (PARTICIPANTE 071)	16,60
13/02/2023 10:04:17	LANCE	H L MANICA LTDA (PARTICIPANTE 034)	16,50
13/02/2023 10:04:31	LANCE	G. M. POSSAN LTDA (PARTICIPANTE 071)	16,49
13/02/2023 10:04:38	LANCE	H L MANICA LTDA (PARTICIPANTE 034)	16,45
13/02/2023 10:06:38	NOTIFICAÇÃO SISTEMA		
O detentor da melhor oferta da etapa de lances é H L MANICA LTDA			
13/02/2023 10:06:38	HABILITAÇÃO		

**LOTE 57 - HABILITAÇÃO
Lote 57**

VALORES UNITÁRIOS FINAIS

Item: 1	Unidade: UN	Marca: Avant	Modelo: 200W
Descrição: REFLETOR DE 200 W 32X24 CM			
Quantidade: 40	Valor Unit.: 150,00	Valor Total: 6.000,00	

CLASSIFICAÇÃO

Razão Social	Num Documento	Oferta Inicial	Oferta Final	Dif. (%)	ME
1 H L MANICA LTDA	019 43.633.330/0001-27	315,80	150,00		Sim
2 ELETRO LUZ COM DE MATERIAIS	048 76.072.776/0001-89	315,80	159,00	6,00	Sim
3 R.MATOS LTDA	075 48.640.120/0001-80	315,80	195,00	22,64	Sim
4 MARSANGO COMÉRCIO DE MATERIAIS	063 04.048.349/0001-54	315,80	196,38	0,71	Sim
5 G. M. POSSAN LTDA	052 46.481.010/0001-97	315,50	221,20	12,64	Sim

DESCCLASSIFICADOS

Razão Social	Num Documento	Oferta Inicial	Oferta Final	ME
--------------	---------------	----------------	--------------	----

INABILITADOS

Razão Social	Num Documento	Oferta Inicial	Oferta Final	ME
--------------	---------------	----------------	--------------	----

MOVIMENTOS DO LOTE

26/01/2023 10:32:12	PUBLICADO		
26/01/2023 13:30:00	RECEPÇÃO DE PROPOSTAS		
13/02/2023 08:00:00	ANÁLISE DE PROPOSTAS		
13/02/2023 09:52:58	DISPUTA		
13/02/2023 09:52:58	LANCE	ELETRO LUZ COM DE MATERIAIS ELETRICOS LTDA (PARTICIPANTE 048)	315,80
13/02/2023 09:52:58	LANCE	H L MANICA LTDA (PARTICIPANTE 019)	315,80
13/02/2023 09:52:58	LANCE	R.MATOS LTDA (PARTICIPANTE 075)	315,80

**MUNICIPIO DE TRES BARRAS DO PARANA
TRÊS BARRAS DO PARANÁ-PR**

13/02/2023 09:52:58	LANCE	G. M. POSSAN LTDA (PARTICIPANTE 052)	315,50
13/02/2023 09:52:58	LANCE	MARSANGO COMÉRCIO DE MATERIAIS DE CONSTRUÇÃO LTDA	315,80
13/02/2023 09:53:46	LANCE	H L MANICA LTDA (PARTICIPANTE 019)	314,00
13/02/2023 09:54:01	LANCE	G. M. POSSAN LTDA (PARTICIPANTE 052)	310,00
13/02/2023 09:54:37	LANCE	H L MANICA LTDA (PARTICIPANTE 019)	300,00
13/02/2023 09:54:39	LANCE	MARSANGO COMÉRCIO DE MATERIAIS DE CONSTRUÇÃO LTDA	196,38
13/02/2023 09:55:00	LANCE	R.MATOS LTDA (PARTICIPANTE 075)	195,00
13/02/2023 09:55:50	LANCE	ELETRO LUZ COM DE MATERIAIS ELETRICOS LTDA (PARTICIPANTE 048)	190,00
13/02/2023 09:56:01	LANCE	H L MANICA LTDA (PARTICIPANTE 019)	180,00
13/02/2023 09:56:19	LANCE	G. M. POSSAN LTDA (PARTICIPANTE 052)	221,20
13/02/2023 09:58:05	LANCE	H L MANICA LTDA (PARTICIPANTE 019)	170,00
13/02/2023 09:58:19	LANCE	ELETRO LUZ COM DE MATERIAIS ELETRICOS LTDA (PARTICIPANTE 048)	169,00
13/02/2023 09:58:47	LANCE	H L MANICA LTDA (PARTICIPANTE 019)	160,00
13/02/2023 10:00:57	LANCE	ELETRO LUZ COM DE MATERIAIS ELETRICOS LTDA (PARTICIPANTE 048)	159,00
13/02/2023 10:01:30	LANCE	H L MANICA LTDA (PARTICIPANTE 019)	150,00
13/02/2023 10:01:31	PRORROGAÇÃO AUTOMÁTICA		
13/02/2023 10:03:31	NOTIFICAÇÃO SISTEMA		
O detentor da melhor oferta da etapa de lances é H L MANICA LTDA			
13/02/2023 10:03:31	HABILITAÇÃO		

Vanessa Macagnan Acunha Oenning

 PREGOEIRO: VANESSA MACAGNAN ACUNHA OENNING

Vivianee Rodrigues

 MEMBRO DE APOIO VIVIANEE RODRIGUES

Fernando Henrique Pizzato

 Assistente Administrativo FERNANDO HENRIQUE PIZZATO

MUNICIPIO DE TRES BARRAS DO PARANA
TRÊS BARRAS DO PARANÁ-PR

VENCEDORES DO PROCESSO - DISPUTA

PREGÃO ELETRÔNICO Nº 08/2023
Processo Administrativo Nº 13/2023
Tipo: REGISTRO DE PREÇO
PREGOEIRO: VANESSA MACAGNAN ACUNHA OENNING
Data de Publicação: 26/01/2023 10:32:13

				TOTAL DO PROCESSO:	404.604,00
H L MANICA LTDA				43.633.330/0001-27	237.220,00
LOTE 1	Quant.: 1	Num: 010	710,00	Total: 8.520,00	
Item: 1	Unidade: UN	Marca: Avant	Modelo: 600w		
Descrição: REFLETOR DE LED 600W, 6000K COM LENTE DE PROTEÇÃO, PARA ESTÁDIO					
Quantidade: 12	Valor Unit.: 710,00			Total Item: 8.520,00	
LOTE 2	Quant.: 1	Num: 009	7,50	Total: 375,00	
Item: 1	Unidade: UN	Marca: Hidrowats	Modelo: base		
Descrição: BASE PARA RELÉ FOTOCÉLULA					
Quantidade: 50	Valor Unit.: 7,50			Total Item: 375,00	
LOTE 7	Quant.: 1	Num: 073	17,00	Total: 5.100,00	
Item: 1	Unidade: M	Marca: RCM	Modelo: 16MM		
Descrição: CABO 16MM SEMI RIGIDO					
Quantidade: 300	Valor Unit.: 17,00			Total Item: 5.100,00	
LOTE 14	Quant.: 1	Num: 003	200,00	Total: 4.000,00	
Item: 1	Unidade: UN	Marca: FERRAGENS JORDÃO	Modelo: CN		
Descrição: CAIXA CN COMPLETA COM ABRAÇADEIRAS DE AÇO GALVANIZADO					
Quantidade: 20	Valor Unit.: 200,00			Total Item: 4.000,00	
LOTE 17	Quant.: 1	Num: 005	220,00	Total: 22.000,00	
Item: 1	Unidade: UN	Marca: Avant	Modelo: 300w		
Descrição: REFLETOR DE LED 300W					
Quantidade: 100	Valor Unit.: 220,00			Total Item: 22.000,00	
LOTE 21	Quant.: 1	Num: 060	140,00	Total: 5.600,00	
Item: 1	Unidade: UN	Marca: SOPRANO	Modelo: 100A		
Descrição: DISJUNTOR TRI 100A - DIN					
Quantidade: 40	Valor Unit.: 140,00			Total item: 5.600,00	
LOTE 23	Quant.: 1	Num: 089	360,00	Total: 7.200,00	
Item: 1	Unidade: UN	Marca: SOPRANO	Modelo: 200A		
Descrição: DISJUNTOR TRI 200A - DIN					
Quantidade: 20	Valor Unit.: 360,00			Total Item: 7.200,00	

**MUNICIPIO DE TRES BARRAS DO PARANA
TRÊS BARRAS DO PARANÁ-PR**

LOTE 24	Quant.: 1	Num: 096	8,90	Total: 17.800,00
Item: 1	Unidade: M	Marca: RCM	Modelo: 10MM	
Descrição: FIO 10MM RIGIDO				
Quantidade: 2.000	Valor Unit.: 8,90		Total Item: 17.800,00	
LOTE 31	Quant.: 1	Num: 089	24,00	Total: 4.800,00
Item: 1	Unidade: UN	Marca: GOODLUX	Modelo: 250W	
Descrição: LÂMPADA A VAPOR DE SÓDIO, POTÊNCIA NOMINAL DE 250W/220V, ALTA PRESSÃO, BASE E-40, FORMATO TUBULAR, FLUXO LUMINOSO 33.000 LM, EFICIÊNCIA LUMINOSA 132,0 LM/W COM VIDA MEDIANA DE 32.000 HORAS.				
Quantidade: 200	Valor Unit.: 24,00		Total Item: 4.800,00	
LOTE 32	Quant.: 1	Num: 070	19,00	Total: 1.900,00
Item: 1	Unidade: UN	Marca: GOODLUX	Modelo: 400W	
Descrição: LÂMPADA A VAPOR DE SÓDIO, POTÊNCIA NOMINAL DE 400W/220V, ALTA PRESSÃO, BASE E-40, FORMATO TUBULAR, FLUXO LUMINOSO 56.800 LM, EFICIÊNCIA LUMINOSA 142 LM/W, COM VIDA MEDIANA DE 32.000 HORAS.				
Quantidade: 100	Valor Unit.: 19,00		Total Item: 1.900,00	
LOTE 33	Quant.: 1	Num: 032	25,00	Total: 5.000,00
Item: 1	Unidade: UN	Marca: GOODLUX	Modelo: 250W	
Descrição: LÂMPADA A VAPOR METÁLICO, POTÊNCIA NOMINAL DE 250W/220V, BASE E-40, COM TUBO DE DESCARGA CERÂMICO, COM BULBO TUBULAR CLARO COM DIÂMETRO DE 48MM, COMPRIMENTO DA LÂMPADA DE 251MM, POSIÇÃO DE OPERAÇÃO UNIVERSAL, FLUXO LUMINOSO MÍNIMO DE 25.730 LM, EFICIÊNCIA LUMINOSA DE 94 LM/W, IRC DE 80, TEMPERATURA DE COR DE 4200K +/- 200K, VIDA MEDIANA DE 24.000 HORAS.				
Quantidade: 200	Valor Unit.: 25,00		Total Item: 5.000,00	
LOTE 34	Quant.: 1	Num: 085	33,00	Total: 3.300,00
Item: 1	Unidade: UN	Marca: GOODLUX	Modelo: 400W	
Descrição: LÂMPADA A VAPOR METÁLICO, POTÊNCIA NOMINAL DE 400W/220V, BASE E-40, COM TUBO DE DESCARGA CERÂMICO, COM BULBO TUBULAR CLARO COM DIÂMETRO DE 59MM, COMPRIMENTO DA LAMPADA DE 270MM, POSIÇÃO DE OPERAÇÃO UNIVERSAL, FLUXO LUMINOSO MÍNIMO DE 41.600 LM, EFICIÊNCIA LUMINOSA DE 101 LM/W, IRC DE 80, TEMPERATURA DE COR DE 3000K +/- 200K, VIDA MEDIANA DE 20.000 HORAS.				
Quantidade: 100	Valor Unit.: 33,00		Total Item: 3.300,00	
LOTE 37	Quant.: 1	Num: 016	1.650,00	Total: 41.250,00
Item: 1	Unidade: UN	Marca: ZAGONEL	Modelo: LED	
Descrição: LUMINÁRIA TIPO PROJETO COM TECNOLOGIA LED, CONCEITO MODULAR, PARA SER USADO EM ÁREA EXTERNA, CORPO EM ALUMÍNIO, SUPORTE DE FIXAÇÃO EM AÇO INOXIDÁVEL OU GALVANIZADO À FOGO COM AJUSTE DE INCLINAÇÃO DE 0~180°. MÓDULOS LED COM DISSIPADOR EM ALUMÍNIO, PLACA DO LED EM METAL CORE (MCPCB), LENTE DE POLICARBONATO (PE), GRAU DE PROTEÇÃO CONTRA PENETRAÇÃO DE PÓ E ÁGUA IP67, RESISTÊNCIA À IMPACTOS IK08, CONECTORES IP68 DE ENGATE RÁPIDO E SEM USO DE FERRAMENTAS. DRIVER LED DE CORRENTE CONSTANTE PROGRAMÁVEL, POTÊNCIA MÍNIMA 1500W E MÁXIMA DE 300W, TENSÃO DE OPERAÇÃO ENTRE 100 ~ 277 VAC, FREQUENCIA 50/60 HZ, FATOR DE POTÊNCIA >0,98, THD-I < 10%, DPS (DISPOSITIVO DE PROTEÇÃO CONTRA SURTO DE TENSÃO), POSSUI				
Quantidade: 25	Valor Unit.: 1.650,00		Total Item: 41.250,00	
LOTE 41	Quant.: 1	Num: 077	1.100,00	Total: 8.800,00

**MUNICIPIO DE TRES BARRAS DO PARANA
TRÊS BARRAS DO PARANÁ-PR**

Item: 1	Unidade: UN	Marca: SANTIN	Modelo: 200D	
Descrição: POSTE 200DAN 7,20M - PADRÃO COPEL				
Quantidade: 8		Valor Unit.: 1.100,00		Total Item: 8.800,00
LOTE 42	Quant.: 1	Num: 026	1.450,00	Total: 7.250,00
Item: 1	Unidade: UN	Marca: SANTIN	Modelo: 300D	
Descrição: POSTE 300DAN 7,20M - PADRÃO COPEL				
Quantidade: 5		Valor Unit.: 1.450,00		Total Item: 7.250,00
LOTE 44	Quant.: 1	Num: 026	105,00	Total: 21.000,00
Item: 1	Unidade: UN	Marca: GOODLUX	Modelo: 250W	
Descrição: REATOR EXTERNO PARA LÂMPADAS A VAPOR DE SÓDIO 250W/220V, GALVANIZADO A FOGO CHAPA DE AÇO MÍNIMA DE 1,20MM COM BASE PARA RELÊ, ALTO FATOR DE POTÊNCIA, NÚCLEO DE COBRE, CONTENDO CABOS EPR OU XLPE COM LUVAS PRE-ISOLADAS NAS PONTAS, PERDAS MÁXIMAS DE 24W E FATOR DE POTÊNCIA MÍNIMA DE 0,97, DEVENDO POSSUIR EM SUA LATERAL ADESIVO REFLETIVO PARA IDENTIFICAÇÃO DA POTÊNCIA DO REATOR, FUNDO BRANCO E LETRAS VERMELHAS, COM SELO PROCEL. GARANTIA MÍNIMA DE 5 ANOS.				
Quantidade: 200		Valor Unit.: 105,00		Total Item: 21.000,00
LOTE 45	Quant.: 1	Num: 018	135,00	Total: 13.500,00
Item: 1	Unidade: UN	Marca: GOODLUX	Modelo: 400W	
Descrição: REATOR EXTERNO PARA LÂMPADAS A VAPOR DE SÓDIO 400W/220V, GALVANIZADO A FOGO CHAPA DE AÇO MÍNIMA DE 1,20MM COM BASE PARA RELÊ, ALTO FATOR DE POTÊNCIA, NÚCLEO DE COBRE, CONTENDO CABOS EPR OU XLPE COM LUVAS PRÉ-ISOLADAS NAS PONTAS, PERDAS MÁXIMAS DE 32W E FATOR DE POTÊNCIA MÍNIMA DE 0,98, DEVENDO POSSUIR EM SUA LATERAL ADESIVO REFLETIVO PARA IDENTIFICAÇÃO DA POTÊNCIA DO REATOR, FUNDO BRANCO E LETRAS VERMELHAS, COM SELO PROCEL. GARANTIA MÍNIMA DE 5 ANOS.				
Quantidade: 100		Valor Unit.: 135,00		Total Item: 13.500,00
LOTE 46	Quant.: 1	Num: 056	85,00	Total: 25.500,00
Item: 1	Unidade: UN	Marca: GOODLUX	Modelo: 70W	
Descrição: REATOR EXTERNO PARA LÂMPADAS A VAPOR DE SÓDIO 70W/220V, GALVANIZADO A FOGO CHAPA DE AÇO MÍNIMA DE 1,20MM COM BASE PARA RELÊ, ALTO FATOR DE POTÊNCIA, NÚCLEO DE COBRE, CONTENDO CABOS EPR OU XLPE COM LUVAS PRE-ISOLADAS NAS PONTAS, PERDAS MÁXIMAS DE 12W E FATOR DE POTÊNCIA MÍNIMA DE 0,95, DEVENDO POSSUIR EM SUA LATERAL ADESIVO REFLETIVO PARA IDENTIFICAÇÃO DA POTÊNCIA DO REATOR, FUNDO BRANCO E LETRAS VERMELHAS, COM SELO PROCEL. GARANTIA MÍNIMA DE 5 ANOS.				
Quantidade: 300		Valor Unit.: 85,00		Total Item: 25.500,00
LOTE 47	Quant.: 1	Num: 060	27,00	Total: 13.500,00
Item: 1	Unidade: UN	Marca: ILUMINATIC	Modelo: 220V	
Descrição: RELÊ FOTOELÉTRICO MAGNÉTICO USO EM CORRENTES ALTERNADAS INTERCAMBIÁVEL DE 220V, COM SISTEMA DE OPERAÇÃO QUE ACENDE E APAGA LÂMPADAS EM FUNÇÃO DA VARIAÇÃO DA ILUMINÂNCIA, CORPO EM POLIPROPILENO ESTABILIZADO CONTRA RAIOS ULTRAVIOLETAS PARA SUPORTAR INTEMPÉRIES, PINAGEM DE CONTATO EM LATÃO ESTANHADO PRESO AO CORPO POR SISTEMA DE REBITAGEM, COM CONTATOS DE CARGA TIPO LN QUE ACIONAM A CARGA À NOITE, CÉLULA FOTOELÉTRICA TIPO CDS COM ENCAPSULAMENTO BLINDADO DE RESPOSTA INSTANTÂNEA MONTADO NA POSIÇÃO LATERAL, FREQUÊNCIA DE 60HZ, CORRENTE MÁXIMA DE 10 ³ , POTÊNCIA DE 1000W EM CARGA RESISTIVA E 1800VA 220V EM CARGA INDUTIVA, FAIXA DE OPERAÇÃO DE 5 A 20 LUX PARA LIGAR E NO MÁXIMO DE 40 LUX PARA DESLIGAR,				
Quantidade: 500		Valor Unit.: 27,00		Total Item: 13.500,00

**MUNICIPIO DE TRES BARRAS DO PARANA
TRÊS BARRAS DO PARANÁ-PR**

LOTE 54	Quant.: 1	Num: 088	16,50	Total: 6.600,00
Item: 1	Unidade: UN	Marca: GOODLUX	Modelo: 220W	
Descrição: RELE FOTO ELETRÔNICO 220W, 1800VA				
Quantidade: 400	Valor Unit.: 16,50		Total Item: 6.600,00	
LOTE 56	Quant.: 1	Num: 034	16,45	Total: 8.225,00
Item: 1	Unidade: UN	Marca: GOODLUX	Modelo: 70W	
Descrição: LÂMPADA A VAPOR DE SÓDIO, POTÊNCIA NOMINAL DE 70W/220V, ALTA PRESSÃO, BASE E-27, FORMATO TUBULAR, FLUXO LUMINOSO 6.000 LM, EFICIÊNCIA LUMINOSA 84,0 LM/W, COM VIDA MEDIANA DE 24.000 HORAS.				
Quantidade: 500	Valor Unit.: 16,45		Total Item: 8.225,00	
LOTE 57	Quant.: 1	Num: 019	150,00	Total: 6.000,00
Item: 1	Unidade: UN	Marca: Avant	Modelo: 200W	
Descrição: REFLETOR DE 200 W 32X24 CM				
Quantidade: 40	Valor Unit.: 150,00		Total Item: 6.000,00	
G. M. POSSAN LTDA			46.481.010/0001-97	49.437,00
LOTE 3	Quant.: 1	Num: 069	6,40	Total: 640,00
Item: 1	Unidade: UN	Marca: G20	Modelo: E-27	
Descrição: Bocal de porcelana E-27				
Quantidade: 100	Valor Unit.: 6,40		Total Item: 640,00	
LOTE 4	Quant.: 1	Num: 013	9,10	Total: 546,00
Item: 1	Unidade: UN	Marca: G20	Modelo: E-40	
Descrição: Bocal de porcelana E-40				
Quantidade: 60	Valor Unit.: 9,10		Total Item: 546,00	
LOTE 5	Quant.: 1	Num: 006	32,10	Total: 2.247,00
Item: 1	Unidade: UN	Marca: Olivo	Modelo: BR1 1,00M	
Descrição: BRAÇO BR1 1,00M, GALVANIZADO A FOGO, PAREDE DE NO MÍNIMO 2,25MM, COM SAPATA, CONFORME NTC 813951				
Quantidade: 70	Valor Unit.: 32,10		Total Item: 2.247,00	
LOTE 6	Quant.: 1	Num: 031	218,00	Total: 2.180,00
Item: 1	Unidade: UN	Marca: Olivo	Modelo: BR2 3 M	
Descrição: BRAÇO BR2 3M, GALVANIZADO A FOGO, PAREDE DE NO MÍNIMO 3,00MM, COM SAPATA, CONFORME NTC 813952				
Quantidade: 10	Valor Unit.: 218,00		Total Item: 2.180,00	
LOTE 22	Quant.: 1	Num: 011	230,00	Total: 4.600,00
Item: 1	Unidade: UN	Marca: Tramontina	Modelo: 125A	
Descrição: DISJUNTOR TRI 125A - DIN				
Quantidade: 20	Valor Unit.: 230,00		Total Item: 4.600,00	
LOTE 25	Quant.: 1	Num: 048	1,85	Total: 3.700,00
Item: 1	Unidade: UN	Marca: Thelflex	Modelo: 2,5MM	

**MUNICIPIO DE TRES BARRAS DO PARANA
TRÊS BARRAS DO PARANÁ-PR**

Descrição: FIO 2,5MM FLEXIVEL

Quantidade: 2.000 **Valor Unit.: 1,85** Total Item: 3.700,00

LOTE 26 Quant.: 1 Num: 029 3,00 **Total: 6.000,00**

Item: 1 Unidade: UN Marca: Thelflex Modelo: 4MM

Descrição: FIO 4MM FLEXIVEL

Quantidade: 2.000 **Valor Unit.: 3,00** Total Item: 6.000,00

LOTE 27 Quant.: 1 Num: 059 4,35 **Total: 8.700,00**

Item: 1 Unidade: UN Marca: Thelflex Modelo: 6MM

Descrição: FIO 6MM FLEXIVEL

Quantidade: 2.000 **Valor Unit.: 4,35** Total Item: 8.700,00

LOTE 28 Quant.: 1 Num: 002 7,85 **Total: 785,00**

Item: 1 Unidade: UN Marca: Tramontina Modelo: 20MX18MM

Descrição: FITA ISOLANTE 20MX18MM

Quantidade: 100 **Valor Unit.: 7,85** Total Item: 785,00

LOTE 29 Quant.: 1 Num: 039 14,00 **Total: 1.400,00**

Item: 1 Unidade: UN Marca: Four Group Modelo: Padrão Copel

Descrição: GRAMPO HASTE TERRA PADRÃO COPEL

Quantidade: 100 **Valor Unit.: 14,00** Total Item: 1.400,00

LOTE 30 Quant.: 1 Num: 045 51,66 **Total: 7.749,00**

Item: 1 Unidade: UN Marca: Olivo Modelo: 5/8 x 2,40M

Descrição: HASTE DE COBRE 5/8 X 2,40M

Quantidade: 150 **Valor Unit.: 51,66** Total Item: 7.749,00

LOTE 36 Quant.: 1 Num: 079 180,00 **Total: 9.000,00**

Item: 1 Unidade: UN Marca: Olivo Modelo: LM-03

Descrição: LUMINÁRIA LM-03 LUMINÁRIA FECHADA PARA USO EM SISTEMAS DE ILUMINAÇÃO DE VIAS PÚBLICAS, RUAS SECUNDÁRIAS, CORPO ÓPTICO/REFLETOR EM CHAPA DE ALUMÍNIO 1,2MM ACABAMENTO ANODIZADO RESISTENTE A INTEMPÉRIES, MODELO PROJETADO PARA O USO COM O VAPOR DE SÓDIO DE 250W, COM SOQUETE E-40. CORPO EM REFLETOR EM CHAPA DE ALUMÍNIO ESTAMPADO E ESCALONADO, TRATADO POR PROCESSO DE ABRILHANTAMENTO ELETROQUÍMICO, ANODIZADO E COM FECHAMENTO EM POLICARBONATO. PESCOÇO EL LIGA DE ALUMÍNIO, PARA ENCAIXE DE TUBOS ATÉ \varnothing 49. REFRATOR EM POLICARBONATO PRISMÁTICO. SOQUETE E40. A FIXAÇÃO DA LUMINÁRIA AO BRAÇO, DEVE SER COM PARAFUSOS EM AÇO INOX. DEMAIS PARAFUSOS, PORCAS E ARRUELAS, EM LATÃO COMANDO OU AÇO INOX. A LUMINÁRIA D

Quantidade: 50 **Valor Unit.: 180,00** Total Item: 9.000,00

LOTE 48 Quant.: 1 Num: 036 20,00 **Total: 1.400,00**

Item: 1 Unidade: UN Marca: Betel Modelo: 120MM

Descrição: TERMINAL PRESSÃO SAPATA 120MM EM COBRE

Quantidade: 70 **Valor Unit.: 20,00** Total Item: 1.400,00

LOTE 50 Quant.: 1 Num: 026 7,00 **Total: 490,00**

Item: 1 Unidade: UN Marca: Betel Modelo: 35MM

**MUNICIPIO DE TRES BARRAS DO PARANA
TRÊS BARRAS DO PARANÁ-PR**

Descrição: TERMINAL PRESSÃO SAPATA 35MM EM COBRE

Quantidade: 70 **Valor Unit.: 7,00** Total Item: 490,00

ELETRO LUZ COM DE MATERIAIS ELETRICOS LTDA **76.072.776/0001-89** **97.180,00**

LOTE 8 Quant.: 1 Num: 046 23,00 **Total: 5.750,00**

Item: 1 Unidade: M Marca: RCM Modelo: 750V

Descrição: CABO 25MM SEMI RIGIDO

Quantidade: 250 **Valor Unit.: 23,00** Total Item: 5.750,00

LOTE 9 Quant.: 1 Num: 042 34,60 **Total: 13.840,00**

Item: 1 Unidade: M Marca: RCM Modelo: 750V

Descrição: CABO 35MM SEMI RIGIDO

Quantidade: 400 **Valor Unit.: 34,60** Total Item: 13.840,00

LOTE 10 Quant.: 1 Num: 093 78,90 **Total: 7.890,00**

Item: 1 Unidade: M Marca: RCM Modelo: 1KV

Descrição: CABO 95MM FLEXIVEL

Quantidade: 100 **Valor Unit.: 78,90** Total Item: 7.890,00

LOTE 11 Quant.: 1 Num: 052 29,50 **Total: 14.750,00**

Item: 1 Unidade: M Marca: RCM Modelo: NU

Descrição: CABO DE COBRE NU 35MM

Quantidade: 500 **Valor Unit.: 29,50** Total Item: 14.750,00

LOTE 12 Quant.: 1 Num: 046 59,90 **Total: 11.980,00**

Item: 1 Unidade: M Marca: RCM Modelo:

Descrição: CABO SEMI RÍGIDO 70MM

Quantidade: 200 **Valor Unit.: 59,90** Total Item: 11.980,00

LOTE 13 Quant.: 1 Num: 082 41,50 **Total: 8.300,00**

Item: 1 Unidade: UN Marca: RCM Modelo:

Descrição: CABO SEMIRÍGIDO 50MM

Quantidade: 200 **Valor Unit.: 41,50** Total Item: 8.300,00

LOTE 15 Quant.: 1 Num: 012 770,00 **Total: 3.850,00**

Item: 1 Unidade: UN Marca: JORDAO Modelo: GNE

Descrição: CAIXA GNE PADRÃO COPEL COM ABRAÇADEIRAS DE AÇO GALVANIZADO

Quantidade: 5 **Valor Unit.: 770,00** Total Item: 3.850,00

LOTE 19 Quant.: 1 Num: 073 230,00 **Total: 6.900,00**

Item: 1 Unidade: UN Marca: SOPRANO Modelo:

Descrição: CONTACTORA 40A 220V TRIFÁSICA

Quantidade: 30 **Valor Unit.: 230,00** Total Item: 6.900,00

LOTE 20 Quant.: 1 Num: 045 70,00 **Total: 2.800,00**

Item: 1 Unidade: UN Marca: SOPRANO Modelo: UL

**MUNICIPIO DE TRES BARRAS DO PARANA
TRÊS BARRAS DO PARANÁ-PR**

Descrição: DISJUNTOR BI 50A - NEMA

Quantidade: 40 **Valor Unit.: 70,00** Total Item: 2.800,00

LOTE 35 Quant.: 1 Num: 018 164,00 **Total: 16.400,00**

Item: 1 Unidade: UN Marca: HIDROWATS Modelo: LM1

Descrição: LUMINÁRIA LM 1 - LUMINÁRIA FECHADA PARA USO EM SISTEMAS DE ILUMINAÇÃO DE VIAS PÚBLICAS, CORPO ÓPTICO/REFLETOR EM CHAPA DE ALUMÍNIO REPUXADO, POLIDO POR SISTEMA DE ABRILHANTAMENTO ELÉTROQUÍMICO ACABAMENTO ADONISADO E SELADO. MODELO PROJETADO PARA O USO COM O VAPOR DE SÓDIO DE 70W COM SOQUETE E-27 OU E-40. CORPO EM REFLETOR EM CHAPA DE ALUMÍNIO ESTAMPADO, TRATADO POR PROCESSO DE ABRILHANTAMENTO ELETROQUÍMICO, ADONISADO E COM FECHAMENTO EM POLICARBONATO. PESCOÇO EM LIGA DE ALUMÍNIO, PARA ENCAIXE DE TUBOS ATÉ 33MM. O FECHAMENTO DA LUMINÁRIA DEVE SER FEITO ATRAVÉS DE PRESILHAS DE AÇO INÓX; DEMAIS PARAFUSOS, PORCAS E ARRUELAS, EM LATÃO CADMIADO OU AÇO INÓX. A LUMINÁRIA DEVE POSSUIR FOCALIZADOR DE

Quantidade: 100 **Valor Unit.: 164,00** Total Item: 16.400,00

LOTE 51 Quant.: 1 Num: 041 11,00 **Total: 550,00**

Item: 1 Unidade: UN Marca: INCESA Modelo:

Descrição: TERMINAL PRESSÃO SAPATA 50MM

Quantidade: 50 **Valor Unit.: 11,00** Total Item: 550,00

LOTE 52 Quant.: 1 Num: 001 12,00 **Total: 600,00**

Item: 1 Unidade: UN Marca: INCESA Modelo:

Descrição: TERMINAL PRESSÃO SAPATA 70MM

Quantidade: 50 **Valor Unit.: 12,00** Total Item: 600,00

LOTE 55 Quant.: 1 Num: 062 11,90 **Total: 3.570,00**

Item: 1 Unidade: M Marca: RCM Modelo: PP

Descrição: CABO PP 2X6MM

Quantidade: 300 **Valor Unit.: 11,90** Total Item: 3.570,00

MARSANGO COMÉRCIO DE MATERIAIS DE CONSTRUÇÃO 04.048.349/0001-54 **11.418,00**
LTDA

LOTE 16 Quant.: 1 Num: 035 6,86 **Total: 3.430,00**

Item: 1 Unidade: UN Marca: SAN LIGHT Modelo: CONF. EDITAL

Descrição: CONECTOR PERFURANTE 10/95MM

Quantidade: 500 **Valor Unit.: 6,86** Total Item: 3.430,00

LOTE 40 Quant.: 1 Num: 092 29,00 **Total: 2.900,00**

Item: 1 Unidade: UN Marca: METAL. PISA Modelo: CONF. EDITAL

Descrição: PARAFUSO ROSCA DUPLA 450MM COM ARRUELAS E DUAS PORCAS GALVANIZADO

Quantidade: 100 **Valor Unit.: 29,00** Total Item: 2.900,00

LOTE 43 Quant.: 1 Num: 061 726,00 **Total: 3.630,00**

Item: 1 Unidade: UN Marca: BERTOLINI Modelo: CONF. EDITAL

Descrição: POSTE 75 DAN 7,20 - PADRÃO COPEL

Quantidade: 5 **Valor Unit.: 726,00** Total Item: 3.630,00

**MUNICIPIO DE TRES BARRAS DO PARANA
TRÊS BARRAS DO PARANÁ-PR**

LOTE 53	Quant.: 1	Num: 039	14,58	Total: 1.458,00
Item: 1	Unidade: UN	Marca: PCSAN	Modelo: CONF. EDITAL	
Descrição: LÂMPADA LINHA TUBULAR TRANSPARENTE, SÓDIO 150W, 2000K, E40.				
Quantidade: 100	Valor Unit.: 14,58			Total Item: 1.458,00
R.MATOS LTDA		48.640.120/0001-80		9.349,00
LOTE 18	Quant.: 1	Num: 099	19,45	Total: 389,00
Item: 1	Unidade: UN	Marca: FOX	Modelo:	
Descrição: CONJUNTO ISOLADOR TIPO ROLDANA DE PORCELANA ESMALTADA 72X72MM; FERRAGENS: ARMAÇÃO SECUNDÁRIA PESADA COM PINO E CUPILHA				
Quantidade: 20	Valor Unit.: 19,45			Total Item: 389,00
LOTE 38	Quant.: 1	Num: 080	23,00	Total: 3.450,00
Item: 1	Unidade: UN	Marca: G20	Modelo:	
Descrição: PARAFUSO ROSCA DUPLA 250MM COM ARRUELAS E DUAS PORCAS GALVANIZADO				
Quantidade: 150	Valor Unit.: 23,00			Total Item: 3.450,00
LOTE 39	Quant.: 1	Num: 051	26,00	Total: 3.900,00
Item: 1	Unidade: UN	Marca: G20	Modelo:	
Descrição: PARAFUSO ROSCA DUPLA 350MM COM ARRUELAS E DUAS PORCAS GALVANIZADO				
Quantidade: 150	Valor Unit.: 26,00			Total Item: 3.900,00
LOTE 49	Quant.: 1	Num: 099	23,00	Total: 1.610,00
Item: 1	Unidade: UN	Marca: INCESA	Modelo:	
Descrição: TERMINAL PRESSÃO SAPATA 250MM EM COBRE				
Quantidade: 70	Valor Unit.: 23,00			Total Item: 1.610,00

Vanessa M.A. Oenning

 PREGOEIRO: VANESSA MACAGNAN ACUNHA OENNING

Viviane Rodrigues

 MEMBRO DE APOIO VIVIANEE RODRIGUES

Fernando Henrique Pizzato

 Assistente Administrativo FERNANDO HENRIQUE PIZZATO

ELETRO LUZ COMÉRCIO DE MATERIAIS ELÉTRICOS LTDA - EPP
CNPJ/MF: 76.072.776/0001-89 - NIRE: 41201647315
39ª ALTERAÇÃO E CONSOLIDAÇÃO CONTRATUAL

1. **VIVIANE MARLI PIANA**, brasileira, casada sob o regime de separação total de bens, nascida em 06/08/1965, arquiteta, portadora da cédula de identidade civil RG n.º 1.280.206, SSP/PR e inscrita no CPF/MF sob o n.º 537.784.309-63, residente e domiciliada na avenida Brasil, n.º 6817, Centro, na cidade de Cascavel, estado do Paraná, CEP: 85.801-000; e

2. **ALBERTO PIANA BORSOI**, brasileiro, solteiro, nascido em 07/10/2000, empresário, portador da cédula de identidade civil RG n.º 9.517.744-1, SSP/PR e inscrito no CPF/MF sob o n.º 087.343.909-01, residente e domiciliado na rua São Paulo, n.º 789, apto 1401, Centro, na cidade de Cascavel, estado do Paraná, CEP: 85.801-020; sócios componentes da sociedade empresária limitada que gira sob o nome empresarial **ELETRO LUZ COMÉRCIO DE MATERIAIS ELÉTRICOS LTDA - EPP**, com sede na avenida Brasil, n.º 6817, Centro, na cidade de Cascavel, estado do Paraná, CEP: 85.801-000 e inscrita no CNPJ/MF sob n.º 76.072.776/0001-89, registrada na Junta Comercial do Paraná sob n.º 41201647315 em 21/01/1970, resolvem de comum acordo ALTERAR e CONSOLIDAR pela trigésima nona vez seu contrato social constitutivo, através das cláusulas seguintes:

DA ALTERAÇÃO DE SÓCIOS DA EMPRESA

CLÁUSULA PRIMEIRA: A sócia **VIVIANE MARLI PIANA**, que possui na sociedade 57.420 (cinquenta e sete mil e quatrocentas e vinte) quotas no valor total de R\$ 57.420,00 (cinquenta e sete mil e quatrocentas e vinte reais), totalmente integralizados em moeda corrente do país, retira-se da sociedade, vendendo e transferindo a totalidade de suas quotas, pelo mesmo valor nominal para o sócio remanescente **ALBERTO PIANA BORSOI**, pagas à vista em moeda corrente nacional, servindo o presente como recibo de quitação.

CLÁUSULA SEGUNDA: A sócia retirante **VIVIANE MARLI PIANA** dá ao sócio remanescente **ALBERTO PIANA BORSOI**, plena, rasa e geral quitação da sessão das quotas ora efetuadas, declarando esta conhecer a situação econômico-financeira da sociedade, ficando sub-rogados os direitos e obrigações decorrentes do presente instrumento particular.

DO CAPITAL SOCIAL

CLÁUSULA TERCEIRA: O capital social no valor de R\$ 58.000,00 (cinquenta e oito mil reais), totalmente integralizado em moeda corrente do país, divididos em 58.000 (cinquenta e oito mil) quotas de R\$ 1,00 (um real) cada uma, fica assim distribuído ao atual sócio quotista:



ELETRO LUZ COMÉRCIO DE MATERIAIS ELÉTRICOS LTDA - EPP
CNPJ/MF: 76.072.776/0001-89 - NIRE: 41201647315
39ª ALTERAÇÃO E CONSOLIDAÇÃO CONTRATUAL

ÚNICO SÓCIO	%	QUOTAS	TOTAL R\$
ALBERTO PIANA BORSOI	100	58.000	58.000,00
TOTAL	100	58.000	58.000,00

DA POSSIBILIDADE DE DISTRIBUIÇÃO DE LUCROS ANTECIPADAMENTE

CLÁUSULA QUARTA: O sócio decide pela possibilidade de a sociedade realizar distribuições de lucros antecipadamente, de forma mensal, trimestral ou semestral, desde que haja na escrituração contábil, constando no livro diário e razão tal possibilidade. Tal situação será realizada através de balancete de verificação.

CLÁUSULA QUINTA: Ficam dispensadas reuniões de sócios e a lavratura de ata de prestação de contas assim como a publicação e registro da mesma, conforme preceitua o artigo 70 da Lei Complementar n.º 123/2006.

DA DENOMINAÇÃO SOCIAL

CLÁUSULA SEXTA: A partir da presente alteração, a sociedade girará sob a denominação social e empresarial **ELETRO LUZ COMÉRCIO DE MATERIAIS ELÉTRICOS LTDA - EPP**.

CLÁUSULA SÉTIMA: Com a retirada da sócia **VIVIANE MARLI PIANA**, a administração da sociedade será exercida individualmente e por prazo indeterminado pelo único sócio **ALBERTO PIANA BORSOI**, ficando dispensado de prestar caução, razão pela qual compete ao administrador a direção dos negócios sociais e a prática dos atos necessários ao funcionamento normal e regular das atividades econômicas da sociedade, podendo ela receber, dar quitação, pagar contas em geral, contrair obrigações, abrir, movimentar e encerrar contas bancárias, representar de qualquer forma a sociedade perante órgãos da administração pública Federal, Estadual e Municipal, adquirir, vender, gravar ou onerar imóveis ou quotas representativas do capital social da sociedade, constituir penhor de qualquer natureza, inclusive caução de títulos e de direitos creditórios, prestar garantias fidejussórias às sociedades subsidiárias, controladas ou coligadas, ou de cujo capital participe ou venha a participar, por si ou através das referidas sociedades, representar a sociedade, ativa e passivamente, em juízo ou fora dele, constituir procuradores por instrumento público ou particular de mandato, mediante especificação naquele documento, dos atos ou operações que poderão praticar, bem como do prazo de duração do mandato que sendo para representação em juízo, poderá ser por prazo indeterminado, e tudo mais que se fizer necessário para o fiel cumprimento do mandato.

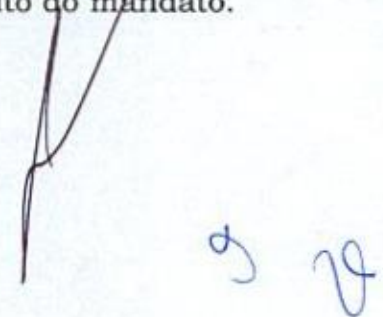

ELETRO LUZ COMÉRCIO DE MATERIAIS ELÉTRICOS LTDA - EPP
CNPJ/MF: 76.072.776/0001-89 - NIRE: 41201647315
39ª ALTERAÇÃO E CONSOLIDAÇÃO CONTRATUAL

Parágrafo Único: O administrador poderá fixar uma retirada mensal, a título de *pró-labore*, observadas as disposições regulamentares pertinentes.

DA DECLARAÇÃO DE DESIMPEDIMENTO

CLÁUSULA OITAVA: O administrador declara sob as penas da lei não estar impedido por lei especial do exercício da administração de sociedade limitada unipessoal, ou em virtude de condenação criminal, ou por se encontrar sob os efeitos dela, a pena que vede, ainda que temporariamente, o acesso a cargos públicos; ou por crime falimentar, de prevaricação, peita ou suborno, concussão, peculato, ou contra a economia popular, contra o sistema financeiro nacional, contra normas de defesa da concorrência, contra as relações de consumo, fé pública, ou a propriedade.

CLÁUSULA NONA: A partir desta data a sociedade passará a ser uma **SOCIEDADE LIMITADA UNIPESSOAL**, considerando a disposição constante do parágrafo único do art. 1.052 do Código Civil e em obediência ao contido na Instrução Normativa DREI n.º 81/2020.

CLÁUSULA DÉCIMA: Permanecem inalteradas as demais cláusulas vigentes que não colidirem com as disposições do presente instrumento.

CLÁUSULA DÉCIMA PRIMEIRA: Em razão das modificações contratuais, o único sócio resolve consolidar o contrato social tornando sem efeito, a partir desta data, as cláusulas e condições contidas no contrato primitivo e alterações anteriores, passando a ter a seguinte redação.

CONSOLIDAÇÃO DO CONTRATO SOCIAL DA SOCIEDADE LIMITADA
UNIPESSOAL
ELETRO LUZ COMÉRCIO DE MATERIAIS ELÉTRICOS LTDA - EPP
NIRE: 41201647315
CNPJ/MF: 76.072.776/0001-89

ALBERTO PIANA BORSOI, brasileiro, solteiro, nascido em 07/10/2000, empresário, portador da cédula de identidade civil RG n.º 9.517.744-1, SSP/PR e inscrito no CPF/MF sob o n.º 087.343.909-01, residente e domiciliado na rua São Paulo, n.º 789, apto 1401, Centro, na cidade de Cascavel, estado do Paraná, CEP: 85.801-020; **Único sócio** da sociedade limitada unipessoal que gira sob o nome empresarial de **ELETRO LUZ COMÉRCIO DE MATERIAIS ELÉTRICOS LTDA - EPP**, com sede na avenida Brasil, n.º 6817, Centro, na cidade de Cascavel, estado do Paraná, CEP: 85.801-000 e inscrita no CNPJ/MF

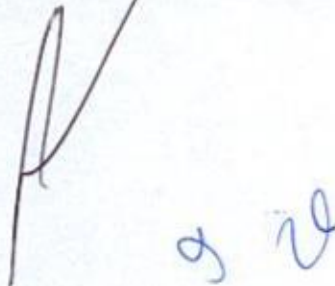

ELETRO LUZ COMÉRCIO DE MATERIAIS ELÉTRICOS LTDA - EPP
CNPJ/MF: 76.072.776/0001-89 - NIRE: 41201647315
39ª ALTERAÇÃO E CONSOLIDAÇÃO CONTRATUAL

sob n.º 76.072.776/0001-89, registrada na Junta Comercial do Paraná sob n.º 41201647315 em 21/01/1970, RESOLVE, por este instrumento, consolidar o contrato social tornando assim, sem efeito, a partir desta data, as cláusulas e condições contidas no contrato primitivo e alterações anteriores, que adequado às disposições da referida Lei n.º 10.406/2002 aplicáveis a este tipo societário, passa a ter a seguinte redação:

DENOMINAÇÃO SOCIAL, SEDE DA SOCIEDADE

CLÁUSULA PRIMEIRA: A sociedade limitada unipessoal gira sob o nome empresarial **ELETRO LUZ COMÉRCIO DE MATERIAIS ELÉTRICOS LTDA - EPP**, inscrita no CNPJ sob n.º 76.072.776/0001-89, será regida por este contrato social, pelo Código Civil Lei. 10406 de 10 de janeiro de 2002, considerando a disposição constante do parágrafo único do art. 1.052 e em obediência ao contido na Instrução Normativa DREI n.º 81/2020, com sede na avenida Brasil, n.º 6817, Centro, na cidade de Cascavel, estado do Paraná, CEP: 85.801-000. Podendo o seu estabelecimento, mudar de endereço, bem como criar ou fechar filiais em outras localidades, ora inexistentes.

DO OBJETO SOCIAL

CLÁUSULA SEGUNDA: O objeto social da **SOCIEDADE LIMITADA UNIPESSOAL** é: COMÉRCIO VAREJISTA DE MATERIAIS ELÉTRICOS, HIDRÁULICOS, ELETRODOMÉSTICOS, EQUIPAMENTOS DE ÁUDIO, VÍDEO E COMPONENTES ELETRÔNICOS, FERRAGENS, FERRAMENTAS, MÁQUINAS E EQUIPAMENTOS PARA JARDINAGEM, ARTIGOS DE ILUMINAÇÃO, MATÉRIAS DE CONSTRUÇÃO, PELÍCULAS (INSUFILM), PRESENTES, DECORAÇÕES, ENFEITES E DECORAÇÃO DE NATAL, BRINDES, DOCES, BALAS E BOMBONS, BALANÇAS, COMPRESSORES DE AR, BEBEDOUROS, EQUIPAMENTOS E IMPLEMENTOS AGRÍCOLAS, PRODUTOS DE HIGIENE E LIMPEZA, MATERIAIS E ACESSÓRIOS DE SEGURANÇA EPI, UTILIDADES DOMÉSTICAS, MÓVEIS E EQUIPAMENTOS PARTA ESCRITÓRIO, MATERIAL DE REFRIGERAÇÃO, ARTIGOS ESPORTIVOS, VESTUÁRIO, ACESSÓRIOS, UNIFORMES E ROUPAS INFANTIL, CALÇADOS, BOLSAS, COLCHÕES, PRODUTOS MAGNÉTICOS, CAMA, MESA, BANHO, TECIDOS, PERSIANAS, CORTINAS E ARTIGOS DE TAPEÇARIA, ARMARINHO, MATERIAIS DIDÁTICOS, ESCOLARES, PAPELARIA, MATERIAL DE EXPEDIENTE, PRODUTOS GRÁFICOS, PLACAS PARA HOMENAGEM E COMUNICAÇÃO VISUAL, BRINQUEDOS PEDAGÓGICOS, PARQUE RECREATIVO INFANTIL, ARTIGOS DE ARTESANATO, APARELHOS E MATERIAIS TERAPÊUTICOS, ELETROMAGNÉTICOS DE MÓVEIS E APARELHOS FISIOTERÁPICOS,

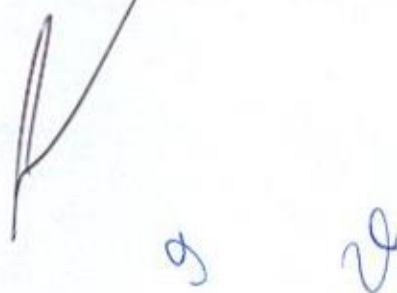
Handwritten signature and initials in blue ink, located at the bottom right of the page.

ELETRÔ LUMINOS COMÉRCIO DE MATERIAIS ELÉTRICOS LTDA - EPP
CNPJ/MF: 76.072.776/0001-89 - NIRE: 41201647315
39ª ALTERAÇÃO E CONSOLIDAÇÃO CONTRATUAL

EQUIPAMENTOS E SUPRIMENTOS DE INFORMÁTICA, ARTIGOS DE PERFUMARIA E COSMÉTICOS, PRODUTOS ALIMENTÍCIOS, TINTAS, VERNIZES E MATERIAIS PARA PINTURAS, PLANTAS, FLORES, GRAMAS NATURAIS E ARTIFICIAIS, INSUMOS AGRÍCOLAS, ADUBOS E VASOS, LOCAÇÃO DE PALCOS, COBERTURAS E OUTRAS ESTRUTURAS DE USO TEMPORÁRIO, EQUIPAMENTOS RECREATIVOS E ESPORTIVOS E SERVIÇOS DE SONORIZAÇÃO E DE ILUMINAÇÃO.

DO INÍCIO E PRAZO DE DURAÇÃO

CLÁUSULA TERCEIRA: O prazo de duração da sociedade limitada unipessoal é por tempo indeterminado, iniciou suas atividades em 01/01/1970. É garantida a continuidade da pessoa jurídica diante do impedimento por força maior ou impedimento temporário ou permanente do único sócio, podendo a empresa ser alterada para atender uma nova situação.

DO CAPITAL SOCIAL

CLÁUSULA QUARTA: O capital social da sociedade limitada unipessoal subscrito e integralizado em moeda corrente nacional de R\$ 58.000,00 (cinquenta e oito mil reais), divididos em 58.000 (cinquenta e oito mil) quotas no valor nominal de R\$ 1,00 (um real) cada, fica assim distribuído:

ÚNICO SÓCIO	%	QUOTAS	TOTAL R\$
ALBERTO PIANA BORSOI	100	58.000	58.000,00
TOTAL	100	58.000	58.000,00

CLÁUSULA QUINTA: A responsabilidade do único sócio é restrita ao valor de suas quotas, mas responderá solidariamente pela integralização do capital social.

CLÁUSULA SEXTA: Ficam dispensadas reuniões de sócios e a lavratura de ata de prestação de contas assim como a publicação e registro da mesma, conforme preceitua o artigo 70 da Lei Complementar n.º 123/2006.

DA ADMINISTRAÇÃO E REMUNERAÇÃO

CLÁUSULA SÉTIMA: A administração da sociedade limitada unipessoal será exercida individualmente e por prazo indeterminado pelo único sócio **ALBERTO PIANA BORSOI**, ficando dispensado de prestar caução, razão pela qual compete ao administrador a direção dos negócios sociais e a prática dos

 g 2

ELETRO LUZ COMÉRCIO DE MATERIAIS ELÉTRICOS LTDA - EPP
CNPJ/MF: 76.072.776/0001-89 - NIRE: 41201647315
39ª ALTERAÇÃO E CONSOLIDAÇÃO CONTRATUAL

atos necessários do funcionamento normal e regular das atividades econômicas da sociedade, podendo ela receber, dar quitação, pagar contas em geral, contrair obrigações, abrir, movimentar e encerrar contas bancárias, representar de qualquer forma a sociedade perante órgãos da administração pública Federal, Estadual e Municipal, adquirir, vender, gravar ou onerar imóveis ou quotas representativas do capital social da sociedade, constituir penhor de qualquer natureza, inclusive caução de títulos e de direitos creditórios, prestar garantias fidejussórias às sociedades subsidiárias, controladas ou coligadas, ou de cujo capital participe ou venha a participar, por si ou através das referidas sociedades, representar a sociedade ativa e passivamente, em juízo ou fora dele, constituir procuradores por instrumento público ou particular de mandato, mediante especificação naquele documento, dos atos ou operações que poderão praticar, bem como do prazo de duração do mandato que sendo para representação em juízo, poderá ser por prazo indeterminado, e tudo mais que se fizer necessário para o fiel cumprimento do mandato.

Parágrafo Único: O administrador poderá fixar uma retirada mensal, a título de *pró-labore*, observadas as disposições regulamentares pertinentes.

DA DECLARAÇÃO DE DESIMPEDIMENTO

CLÁUSULA OITAVA: O administrador declara sob as penas da lei não estar impedido por lei especial do exercício da administração de sociedade limitada unipessoal, ou em virtude de condenação criminal, ou por se encontrar sob os efeitos dela, a pena que vede, ainda que temporariamente, o acesso a cargos públicos; ou por crime falimentar, de prevaricação, peita ou suborno, concussão, peculato, ou contra a economia popular, contra o sistema financeiro nacional, contra normas de defesa da concorrência, contra as relações de consumo, fé pública, ou a propriedade.

DA POSSIBILIDADE DE DISTRIBUIÇÃO DE LUCROS ANTECIPADAMENTE

CLÁUSULA NONA: O único sócio da sociedade limitada unipessoal decide pela possibilidade de a sociedade realizar distribuições de lucros antecipadamente, de forma mensal, trimestral ou semestral, desde que haja na escrituração contábil, constando no livro diário e razão tal possibilidade. Tal situação será realizada através de balancete de verificação.

DO EXERCÍCIO SOCIAL

CLÁUSULA DÉCIMA: O exercício social será coincidente com o ano-calendário, terminando em 31 de dezembro de cada ano, quando será

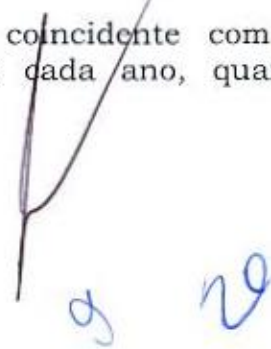

ELETRO LUZ COMÉRCIO DE MATERIAIS ELÉTRICOS LTDA - EPP
CNPJ/MF: 76.072.776/0001-89 - NIRE: 41201647315
39ª ALTERAÇÃO E CONSOLIDAÇÃO CONTRATUAL

procedido o levantamento do balanço patrimonial e efetuada a apuração de resultados, os quais serão atribuídos a sócia única proporcionalmente às suas quotas de capital. Podendo os lucros a critério da mesma, serem distribuídos ou ficarem em reserva na sociedade.

CLÁUSULA DÉCIMA PRIMEIRA: A sociedade limitada unipessoal poderá levantar demonstrações contábeis intermediárias, a qualquer tempo, para fins de cisão parcial ou total, fusão e incorporação retirada do sócio ou ainda, para quaisquer atos julgados necessários pelo sócio.

CLÁUSULA DÉCIMA SEGUNDA: O único sócio será obrigado à reposição dos lucros e das quantias retiradas, a qualquer título ainda que autorizados pelo contrato, quando tais lucros ou quantia se distribuírem com prejuízo do capital.

DA CESSÃO DE QUOTAS E MORTE DE SÓCIOS

CLÁUSULA DÉCIMA TERCEIRA: Em caso de falecimento do único sócio a sociedade limitada unipessoal poderá continuar com suas atividades com os herdeiros e/ou sucessores do de cujus ou do incapaz. Não sendo possível, ou inexistindo interesse destes, a sociedade poderá ser dissolvida.

DOS CRITÉRIOS DE AVALIAÇÃO DA EMPRESA

CLÁUSULA DÉCIMA QUARTA: Em caso de admissão, saída ou exclusão de sócio, aceita pela maioria dos sócios a determinação do valor da empresa, se dará com base em Balanço Especial, levando no último dia do mês anterior ao ocorrido, tendo os elementos do Ativo e Passivo avaliados de acordo com os artigos 1.187 e 1.188 da Lei 10.406/2002, ressalvado o disposto no parágrafo seguinte.

Parágrafo Único: Os bens imóveis, equipamentos e os investimentos realizados em outras empresas, deverão ser avaliados pelo seu valor de mercado.

DO ENQUADRAMENTO

CLÁUSULA DÉCIMA QUINTA: A sociedade limitada unipessoal declara, sob as penas da Lei, que se enquadra na condição de EMPRESA DE PEQUENO PORTE, nos termos da Lei Complementar n.º 123, de 14/12/2006.

9
20

ELETRO LUZ COMÉRCIO DE MATERIAIS ELÉTRICOS LTDA - EPP
CNPJ/MF: 76.072.776/0001-89 - NIRE: 41201647315
39ª ALTERAÇÃO E CONSOLIDAÇÃO CONTRATUAL

DA APLICAÇÃO DA LEI DAS SOCIEDADES ANÔNIMAS

CLÁUSULA DÉCIMA SEXTA: Aplicar-se- a supletivamente a esta sociedade a lei das sociedades anônimas (Lei 6.404/76) no que não colidir com o Decreto 3.708 de 10 de janeiro de 1.919 e os artigos da Lei 10.406/2002 aplicáveis a este tipo societário.

DO FORO

CLÁUSULA DÉCIMA SÉTIMA: Fica eleito o foro da comarca de Cascavel, estado do Paraná, para o exercício e o cumprimento dos direitos e obrigações resultantes do presente instrumento, com exclusão de qualquer outro, seja qual for ou vier a ser o futuro domicílio do único sócio.

Lavrado em 01 (uma) via, lido, conferido, compreendido, elaborado de conformidade e nos termos, condições e intenção propostas pelos sócios ora presentes, assumindo integralmente as responsabilidades legais decorrentes do presente ato, obrigando-se fielmente por si, seus herdeiros e sucessores legais a cumpri-lo em todos os seus termos.

Cascavel (PR), 24 de janeiro de 2023.

ALBERTO PIANA BORSOI
Assinado de forma digital

VIVIANE MARLI PIANA
Assinado de forma digital



g

29



MINISTÉRIO DA ECONOMIA

Secretaria Especial de Desburocratização, Gestão e Governo Digital

Secretaria de Governo Digital

Departamento Nacional de Registro Empresarial e Integração

000233
Página 9 de 9

ASSINATURA ELETRÔNICA

Certificamos que o ato da empresa ELETRO LUZ COMÉRCIO DE MATERIAIS ELÉTRICOS LTDA - EPP consta assinado digitalmente por:

IDENTIFICAÇÃO DO(S) ASSINANTE(S)	
CPF/CNPJ	Nome
08734390901	ALBERTO PIANA BORSOI
53778430963	VIVIANE MARLI PIANA



CERTIFICO O REGISTRO EM 31/01/2023 13:08 SOB N° 20230562582.
PROTOCOLO: 230562582 DE 25/01/2023.
CÓDIGO DE VERIFICAÇÃO: 12301364251. CNPJ DA SEDE: 76072776000189.
NIRE: 41201647315. COM EFEITOS DO REGISTRO EM: 24/01/2023.
ELETRO LUZ COMÉRCIO DE MATERIAIS ELÉTRICOS LTDA - EPP

LEANDRO MARCOS RAYSEL BISCAIA
SECRETÁRIO-GERAL
www.empresafacil.pr.gov.br

A validade deste documento, se impresso, fica sujeita à comprovação de sua autenticidade nos respectivos portais, informando seus respectivos códigos de verificação.



REPÚBLICA FEDERATIVA DO BRASIL
CADASTRO NACIONAL DA PESSOA JURÍDICA

NÚMERO DE INSCRIÇÃO 76.072.776/0001-89 MATRIZ		COMPROVANTE DE INSCRIÇÃO E DE SITUAÇÃO CADASTRAL		DATA DE ABERTURA 31/12/1969
NOME EMPRESARIAL ELETRO LUZ COMERCIO DE MATERIAIS ELETRICOS LTDA				
TÍTULO DO ESTABELECIMENTO (NOME DE FANTASIA) ELETRO LUZ				PORTE EPP
CÓDIGO E DESCRIÇÃO DA ATIVIDADE ECONÔMICA PRINCIPAL 47.42-3-00 - Comércio varejista de material elétrico				
CÓDIGO E DESCRIÇÃO DAS ATIVIDADES ECONÔMICAS SECUNDÁRIAS 47.29-6-99 - Comércio varejista de produtos alimentícios em geral ou especializado em produtos alimentícios não especificados anteriormente 47.41-5-00 - Comércio varejista de tintas e materiais para pintura 47.44-0-01 - Comércio varejista de ferragens e ferramentas 47.44-0-03 - Comércio varejista de materiais hidráulicos 47.44-0-05 - Comércio varejista de materiais de construção não especificados anteriormente 47.44-0-99 - Comércio varejista de materiais de construção em geral 47.51-2-01 - Comércio varejista especializado de equipamentos e suprimentos de informática 47.53-9-00 - Comércio varejista especializado de eletrodomésticos e equipamentos de áudio e vídeo 47.54-7-01 - Comércio varejista de móveis 47.54-7-02 - Comércio varejista de artigos de colchoaria 47.54-7-03 - Comércio varejista de artigos de iluminação 47.55-5-01 - Comércio varejista de tecidos 47.55-5-02 - Comercio varejista de artigos de armarinho 47.55-5-03 - Comercio varejista de artigos de cama, mesa e banho 47.57-1-00 - Comércio varejista especializado de peças e acessórios para aparelhos eletroeletrônicos para uso doméstico, exceto informática e comunicação 47.59-8-01 - Comércio varejista de artigos de tapeçaria, cortinas e persianas 47.59-8-99 - Comércio varejista de outros artigos de uso pessoal e doméstico não especificados anteriormente 47.61-0-01 - Comércio varejista de livros 47.61-0-03 - Comércio varejista de artigos de papelaria 47.63-6-01 - Comércio varejista de brinquedos e artigos recreativos				
CÓDIGO E DESCRIÇÃO DA NATUREZA JURÍDICA 206-2 - Sociedade Empresária Limitada				
LOGRADOURO AV BRASIL	NÚMERO 6817	COMPLEMENTO *****		
CEP 85.801-000	BAIRRO/DISTRITO CENTRO	MUNICÍPIO CASCADEL	UF PR	
ENDEREÇO ELETRÔNICO ELETROLUZLOJA@TERRA.COM.BR		TELEFONE (45) 3223-6884		
ENTE FEDERATIVO RESPONSÁVEL (EFR) *****				
SITUAÇÃO CADASTRAL ATIVA			DATA DA SITUAÇÃO CADASTRAL 15/03/2003	
MOTIVO DE SITUAÇÃO CADASTRAL				
SITUAÇÃO ESPECIAL *****			DATA DA SITUAÇÃO ESPECIAL *****	

Aprovado pela Instrução Normativa RFB nº 1.863, de 27 de dezembro de 2016.

Emitido no dia 09/01/2023 às 15:52:19 (data e hora de Brasília).

Página: 1/2



REPÚBLICA FEDERATIVA DO BRASIL

CADASTRO NACIONAL DA PESSOA JURÍDICA

NÚMERO DE INSCRIÇÃO
76.072.776/0001-89
MATRIZ

COMPROVANTE DE INSCRIÇÃO E DE SITUAÇÃO
CADASTRAL

DATA DE ABERTURA
31/12/1969

NOME EMPRESARIAL
ELETRO LUZ COMERCIO DE MATERIAIS ELETRICOS LTDA

CÓDIGO E DESCRIÇÃO DAS ATIVIDADES ECONÔMICAS SECUNDÁRIAS

47.63-6-02 - Comércio varejista de artigos esportivos
47.72-5-00 - Comércio varejista de cosméticos, produtos de perfumaria e de higiene pessoal
47.73-3-00 - Comércio varejista de artigos médicos e ortopédicos
47.81-4-00 - Comércio varejista de artigos do vestuário e acessórios
47.82-2-01 - Comércio varejista de calçados
47.89-0-01 - Comércio varejista de souvenirs, bijuterias e artesanatos
47.89-0-02 - Comércio varejista de plantas e flores naturais
47.89-0-05 - Comércio varejista de produtos saneantes domissanitários
47.89-0-07 - Comércio varejista de equipamentos para escritório
47.89-0-99 - Comércio varejista de outros produtos não especificados anteriormente
77.21-7-00 - Aluguel de equipamentos recreativos e esportivos
77.39-0-01 - Aluguel de máquinas e equipamentos para extração de minérios e petróleo, sem operador
90.01-9-06 - Atividades de sonorização e de iluminação

CÓDIGO E DESCRIÇÃO DA NATUREZA JURÍDICA
206-2 - Sociedade Empresária Limitada

LOGRADOURO
AV BRASIL

NÚMERO
6817

COMPLEMENTO

CEP
85.801-000

BAIRRO/DISTRITO
CENTRO

MUNICÍPIO
CASCAVEL

UF
PR

ENDEREÇO ELETRÔNICO
ELETROLUZLOJA@TERRA.COM.BR

TELEFONE
(45) 3223-6884

ENTE FEDERATIVO RESPONSÁVEL (EFR)

SITUAÇÃO CADASTRAL
ATIVA

DATA DA SITUAÇÃO CADASTRAL
15/03/2003

MOTIVO DE SITUAÇÃO CADASTRAL

SITUAÇÃO ESPECIAL

DATA DA SITUAÇÃO ESPECIAL

Aprovado pela Instrução Normativa RFB nº 1.863, de 27 de dezembro de 2018.

Emitido no dia 09/01/2023 às 15:52:19 (data e hora de Brasília).

Página: 2/2



MINISTÉRIO DA FAZENDA
Secretaria da Receita Federal do Brasil
Procuradoria-Geral da Fazenda Nacional

**CERTIDÃO POSITIVA COM EFEITOS DE NEGATIVA DE DÉBITOS RELATIVOS AOS TRIBUTOS
FEDERAIS E À DÍVIDA ATIVA DA UNIÃO**

Nome: **ELETRO LUZ COMERCIO DE MATERIAIS ELETRICOS LTDA**
CNPJ: **76.072.776/0001-89**

Ressalvado o direito de a Fazenda Nacional cobrar e inscrever quaisquer dívidas de responsabilidade do sujeito passivo acima identificado que vierem a ser apuradas, é certificado que:

1. constam débitos administrados pela Secretaria da Receita Federal do Brasil (RFB) com exigibilidade suspensa nos termos do art. 151 da Lei nº 5.172, de 25 de outubro de 1966 - Código Tributário Nacional (CTN), ou objeto de decisão judicial que determina sua desconsideração para fins de certificação da regularidade fiscal, ou ainda não vencidos; e
2. não constam inscrições em Dívida Ativa da União (DAU) na Procuradoria-Geral da Fazenda Nacional (PGFN).

Conforme disposto nos arts. 205 e 206 do CTN, este documento tem os mesmos efeitos da certidão negativa.

Esta certidão é válida para o estabelecimento matriz e suas filiais e, no caso de ente federativo, para todos os órgãos e fundos públicos da administração direta a ele vinculados. Refere-se à situação do sujeito passivo no âmbito da RFB e da PGFN e abrange inclusive as contribuições sociais previstas nas alíneas 'a' a 'd' do parágrafo único do art. 11 da Lei nº 8.212, de 24 de julho de 1991.

A aceitação desta certidão está condicionada à verificação de sua autenticidade na Internet, nos endereços <<http://rfb.gov.br>> ou <<http://www.pgfn.gov.br>>.

Certidão emitida gratuitamente com base na Portaria Conjunta RFB/PGFN nº 1.751, de 2/10/2014.

Emitida às 16:39:46 do dia 09/11/2022 <hora e data de Brasília>.

Válida até 08/05/2023.

Código de controle da certidão: **96CB.4FC1.26CD.0AAB**

Qualquer rasura ou emenda invalidará este documento.



Estado do Paraná
Secretaria de Estado da Fazenda
Receita Estadual do Paraná

000237

Certidão Negativa
de Débitos Tributários e de Dívida Ativa Estadual
Nº 028335326-28

Certidão fornecida para o CNPJ/MF: **76.072.776/0001-89**
Nome: **ELETRO LUZ COM DE MATERIAIS ELETRICOS LTDA - EPP**

Ressalvado o direito da Fazenda Pública Estadual inscrever e cobrar débitos ainda não registrados ou que venham a ser apurados, certificamos que, verificando os registros da Secretaria de Estado da Fazenda, constatamos não existir pendências em nome do contribuinte acima identificado, nesta data.

Obs.: Esta Certidão engloba todos os estabelecimentos da empresa e refere-se a débitos de natureza tributária e não tributária, bem como ao descumprimento de obrigações tributárias acessórias.

Válida até 03/03/2023 - Fornecimento Gratuito

A autenticidade desta certidão deverá ser confirmada via Internet
www.fazenda.pr.gov.br





ESTADO DO PARANÁ
PREFEITURA MUNICIPAL DE CASCAVEL
SECRETARIA MUNICIPAL DE FINANÇAS



000238

CERTIDÃO POSITIVA DE DÉBITOS COM EFEITOS DE NEGATIVA
Nº 4941/2023

A presente Certidão é VÁLIDA POR 90 (noventa) DIAS a contar da data de emissão da mesma.

[CONTRIBUINTE]

Nome :	438219 - ELETRO LUZ COMERCIO DE MATERIAIS ELETRICOS LTDA		
CNPJ/CPF:	76.072.776/0001-89		
Endereço:	AVENIDA BRASIL, 6817		
Complemento:			
Bairro:	CENTRO	CEP:	85.801-000
Cidade:	Cascavel	Estado:	Paraná

[REQUERENTE]

Código:	438219
Nome/Razão:	ELETRO LUZ COMERCIO DE MATERIAIS ELETRICOS LTDA
CNPJ/CPF:	76.072.776/0001-89

[FINALIDADE]

Licitação

[INFORMAÇÕES ADICIONAIS]

--

Certificamos que na presente data EXISTEM débitos incidentes sobre o sujeito passivo acima identificado, ainda não vencidos, com exigibilidade suspensa ou garantidos através de penhora.

Esta certidão compreende todos os débitos imobiliários e mobiliários, tributários ou não, inscritos ou não em Dívida Ativa, administrados pela Secretaria Municipal de Finanças de Cascavel (SEFIN), tais como Imposto Predial e Territorial Urbano – IPTU, Imposto sobre a Transmissão de Bens Imóveis – ITBI, Contribuição de Melhoria, Taxa de Coleta de Lixo, Contribuição de Iluminação Pública – CIP incidente sobre lotes vagos, Taxa de Proteção a Desastres, Taxas de Expediente, Multas de Regularização de Obras, Autos de Infração da Secretaria Municipal de Meio Ambiente, Imposto Sobre Serviços – ISS, Taxa de Verificação de Regular Funcionamento, Taxa de Licença Sanitária, Taxa de Localização e Funcionamento, Autos de Infração do PROCON e demais débitos para com esta municipalidade.

Conforme disposto no art. 108 do Código Tributário Municipal e no art. 206 do Código Tributário Nacional, esta certidão possui os mesmos efeitos da certidão negativa. Fica ressalvado o direito de a Fazenda Pública lançar, cobrar e inscrever quaisquer dívidas de responsabilidade do sujeito passivo acima identificado que vierem a ser apuradas posteriormente, mesmo referentes a períodos anteriores ou compreendido nesta certidão.

Cascavel, 9 de janeiro de 2023.

A autenticidade desta certidão deverá ser confirmada na página da Prefeitura:
<https://cascavel.atende.net/#/tipo/servico/valor/31/padrao/1/load/0>
Código de Autenticidade: WGT221202-000-BDKMNLQGLGGZJ-8

[Voltar](#)[Imprimir](#)

Certificado de Regularidade do FGTS - CRF

Inscrição: 76.072.776/0001-89
Razão Social: ELETROLUZ COM MAT ELETRICOS LTDA
Endereço: AV. BRASIL 6817 CX POSTAL 4024 / CENTRO / CASCAVEL / PR / 85806-000

A Caixa Econômica Federal, no uso da atribuição que lhe confere o Art. 7, da Lei 8.036, de 11 de maio de 1990, certifica que, nesta data, a empresa acima identificada encontra-se em situação regular perante o Fundo de Garantia do Tempo de Serviço - FGTS.

O presente Certificado não servirá de prova contra cobrança de quaisquer débitos referentes a contribuições e/ou encargos devidos, decorrentes das obrigações com o FGTS.

Validade: 08/02/2023 a 09/03/2023

Certificação Número: 2023020801133281114573

Informação obtida em 11/02/2023 08:54:13

A utilização deste Certificado para os fins previstos em Lei esta condicionada a verificação de autenticidade no site da Caixa:
www.caixa.gov.br



PODER JUDICIÁRIO
JUSTIÇA DO TRABALHO

CERTIDÃO NEGATIVA DE DÉBITOS TRABALHISTAS

Nome: ELETRO LUZ COMERCIO DE MATERIAIS ELETRICOS LTDA (MATRIZ E FILIAIS)

CNPJ: 76.072.776/0001-89

Certidão n°: 37656534/2022

Expedição: 03/11/2022, às 11:37:42

Validade: 02/05/2023 - 180 (cento e oitenta) dias, contados da data de sua expedição.

Certifica-se que ELETRO LUZ COMERCIO DE MATERIAIS ELETRICOS LTDA (MATRIZ E FILIAIS), inscrito(a) no CNPJ sob o n° 76.072.776/0001-89, NÃO CONSTA como inadimplente no Banco Nacional de Devedores Trabalhistas.

Certidão emitida com base nos arts. 642-A e 883-A da Consolidação das Leis do Trabalho, acrescentados pelas Leis ns.º 12.440/2011 e 13.467/2017, e no Ato 01/2022 da CGJT, de 21 de janeiro de 2022. Os dados constantes desta Certidão são de responsabilidade dos Tribunais do Trabalho.

No caso de pessoa jurídica, a Certidão atesta a empresa em relação a todos os seus estabelecimentos, agências ou filiais.

A aceitação desta certidão condiciona-se à verificação de sua autenticidade no portal do Tribunal Superior do Trabalho na Internet (<http://www.tst.jus.br>).

Certidão emitida gratuitamente.

INFORMAÇÃO IMPORTANTE

Do Banco Nacional de Devedores Trabalhistas constam os dados necessários à identificação das pessoas naturais e jurídicas inadimplentes perante a Justiça do Trabalho quanto às obrigações estabelecidas em sentença condenatória transitada em julgado ou em acordos judiciais trabalhistas, inclusive no concernente aos recolhimentos previdenciários, a honorários, a custas, a emolumentos ou a recolhimentos determinados em lei, ou decorrentes de execução de acordos firmados perante o Ministério Público do Trabalho, Comissão de Conciliação Prévia ou demais títulos que, por disposição legal, contiver força executiva.



TJPR

TRIBUNAL DE JUSTIÇA
DO ESTADO DO PARANÁ

CARTÓRIO DISTRIBUIDOR, CONTADOR, PARTIDOR, DEPOSITÁRIO
PÚBLICO E AVALIADOR JUDICIAL
COMARCA DE CASCAVEL - ESTADO DO PARANÁ

000241

RODRIGO TIMÓTHEO TABORDA
DISTRIBUIDOR PÚBLICO

AVENIDA TANCREDO NEVES, 2320 - EDIFÍCIO DO FÓRUM - CEP 85805-036
FONE: (45) 3326-4479 - CNPJ: 00.322.048/0001-16

CERTIDÃO NEGATIVA JUDICIAL ESPECÍFICA

Rodrigo Timótheo Taborda, Titular do Ofício do Distribuidor, Contador, Partidor, Depositário e Avaliador Judicial da Comarca de Cascavel, Estado do Paraná, na forma da lei, etc...

CERTIFICA, atendendo a pedido verbal de parte interessada, que revendo nesse Cartório do Distribuidor Público da Comarca de Cascavel, Estado do Paraná, os registros e demais elementos componentes do arquivo, referente ao FORO JUDICIAL, neles verificou a INEXISTÊNCIA, específica de:

FALÊNCIAS OU CONCORDATAS; RECUPERAÇÃO EXTRAJUDICIAL E RECUPERAÇÃO JUDICIAL (LEI 11.101/2005), de responsabilidade de:

ELETRO LUZ COM DE MAT. ELETRICOS
CNPJ: 76.072.776/0001-89

Dado e passado nesta cidade e comarca de CASCAVEL, Estado do PARANÁ, ao(s) 16 dia(s) do mês de dezembro do ano de 2022. Buscas procedidas no(s) ultimo(s) vinte ano(s).

O REFERIDO É VERDADE E DOU FÉ.

Bel. Rodrigo Timótheo Taborda
Oficial Titular

SERPRO
Assinado digitalmente por:
RODRIGO TIMOTHEO TABORDA
Sua autenticidade pode ser confirmada no endereço:
<<http://www.serpro.gov.br/assinador-digital>>





Governo do Estado do Paraná
Secretaria da Micro e Pequena Empresa
Junta Comercial do Estado do Paraná



CERTIDÃO SIMPLIFICADA

Sistema Nacional de Registro de Empresas Mercantis - SINREM

Certificamos que as informações abaixo constam dos documentos arquivados nesta Junta Comercial e são vigentes na data da sua expedição.

Nome Empresarial: ELETRO LUZ COMÉRCIO DE MATERIAIS ELÉTRICOS LTDA - EPP			Protocolo: PRC2314276621		
Natureza Jurídica: Sociedade Empresária Limitada					
NIRE (Sede) 41201647315	CNPJ 76.072.776/0001-89	Data de Ato Constitutivo 21/01/1970	Início de Atividade 01/01/1970		
Endereço Completo Avenida Brasil, Nº 6817, Centro - Cascavel/PR - CEP 85801-000					
Objeto Social comércio varejista de materiais elétricos, hidráulicos, eletrodomésticos, equipamentos de áudio, vídeo e componentes eletrônicos, ferragens, ferramentas, máquinas e equipamentos para jardinagem, artigos de iluminação, matérias de construção, películas (insulfilm), presentes, decorações, enfeites e decoração de natal, brindes, doces, balas e bombons, balanças, compressores de ar, bebedouros, equipamentos e implementos agrícolas, produtos de higiene e limpeza, materiais e acessórios de segurança EPI, utilidades domésticas, móveis e equipamentos para escritório, material de refrigeração, artigos esportivos, vestuário, acessórios, uniformes e roupas infantil, calçados, bolsas, colchões, produtos magnéticos, cama, mesa, banho, tecidos, persianas, cortinas e artigos de tapeçaria, armarinho, matérias didáticos, escolares, papelaria, material de expediente, produtos gráficos, placas para homenagem e comunicação visual, brinquedos pedagógicos, parque recreativo infantil, artigos de artesanato, aparelhos e materiais terapêuticos, eletromagnéticos de moveis e aparelhos fisioterápicos, equipamentos e suprimentos de informática, artigos de perfumaria e cosméticos, produtos alimentícios, tintas, vernizes e materiais para pinturas, plantas, flores, gramas naturais e artificiais, insumos agrícolas, adubos e vasos, locação de palcos, coberturas e outras estruturas de uso temporário, equipamentos recreativos e esportivos e serviços de sonorização e de iluminação					
Capital Social R\$ 58.000,00 (cinquenta e oito mil reais)		Porte EPP (Empresa de Pequeno Porte)		Prazo de Duração Indeterminado	
Capital Integralizado R\$ 58.000,00 (cinquenta e oito mil reais)					
Dados do Sócio					
Nome VIVIANE MARLI PIANA	CPF/CNPJ 537.784.309-63	Participação no capital R\$ 57.420,00	Espécie de sócio Sócio	Administrador S	Término do mandato Indeterminado
Nome ALBERTO PIANA BORSOI	CPF/CNPJ 087.343.909-01	Participação no capital R\$ 580,00	Espécie de sócio Sócio	Administrador N	Término do mandato Indeterminado
Dados do Administrador					
Nome VIVIANE MARLI PIANA	CPF 537.784.309-63	Término do mandato Indeterminado			
Último Arquivamento		Ato/eventos			Situação
Data 07/01/2019	Número 20187463026	002 / 021 - ALTERAÇÃO DE DADOS (EXCETO NOME EMPRESARIAL)			ATIVA Status SEM STATUS

Esta certidão foi emitida automaticamente em 17/01/2023, às 09:50:06 (horário de Brasília).
Se impressa, verificar sua autenticidade no <https://www.empresafacil.pr.gov.br>, com o código AHM4YH5U.



PRC2314276621

LEANDRO MARCOS RAYSEL BISCAIA
Secretário(a) Geral

[Handwritten signature and initials]



ANEXO II

DECLARAÇÃO DE CUMPRIMENTO DOS REQUISITOS DE HABILITAÇÃO

Ao

Pregoeiro do Município de Três Barras do Paraná

PREGÃO ELETRÔNICO Nº 08/2023.

ELETRO LUZ COM. DE MAT. ELETRICOS LTDA, inscrita no CNPJ/MF nº 76.072.776/0001-89, sediada AV. BRASIL, 6817 - CASCAVEL / PR, declara para fins de participação no PREGÃO ELETRÔNICO Nº 08/2023, e sob as penas da Lei, que cumpre plenamente os requisitos de habilitação previstos em seu edital, conforme previsto no artigo 4º, inciso VII, da Lei nº 10.520, de 17 de novembro de 2002.

Por ser a expressão da verdade, firmamos a presente declaração.

CASCAVEL, 13 DE FEVEREIRO DE 2023

**ALBERTO
PIANA
BORSOI:**
08734390901

Digitally signed by ALBERTO PIANA BORSOI:
08734390901
DN: C=BR, O=ICP-Brasil,
OU=34173682000318, OU=Secretaria da
Receita Federal do Brasil - RFB, OU=RFB
e-CPF A1, OU=(EM BRANCO), OU=presencial,
CN=ALBERTO PIANA BORSOI.08734390901
Reason: I am the author of this document
Location: your signing location here
Date: 2023.02.10 16:15:08-03'00'
Foxit PDF Reader Version: 11.2.1



ANEXO III

DECLARAÇÃO DE NÃO UTILIZAÇÃO DE TRABALHO DE MENOR

Ao

Pregoeiro do Município de Três Barras do Paraná

PREGÃO ELETRÔNICO Nº 08/2023.

ELETRO LUZ COM. DE MAT. ELETRICOS LTDA, inscrita no CNPJ/MF nº 76.072.776/0001-89, sediada AV. BRASIL, 6817 - CASCAVEL / PR, declara sob as penas da Lei, e para os fins previstos no artigo 27, inciso V, da Lei nº 8.666/93, que cumpre o disposto no inciso XXXIII do artigo 7º da Constituição Federal, ou seja, não tem em seus quadros menores de 18 (dezoito) anos executando trabalho noturno, insalubre ou perigoso, ou menores de 16 (dezesseis) anos executando qualquer trabalho, salvo na condição de aprendiz, a partir de 14 (quatorze) anos.

A empresa está ciente de que o descumprimento do disposto acima, durante a vigência do contrato, acarretará a sua rescisão.

CASCAVEL, 13 DE FEVEREIRO DE 2023

**ALBERTO
PIANA
BORSOI:
08734390901**

Digitally signed by ALBERTO PIANA
BORSOI:08734390901
DN: C=BR, O=ICP-Brasil,
OU=34173682000318, OU=Secretaria
da Receita Federal do Brasil - RFB,
OU=RFB e-CPF A1, OU=(EM
BRANCO), OU=presencial,
CN=ALBERTO PIANA BORSOI:
08734390901
Reason: I am the author of this document
Location: your signing location here
Date: 2023.02.10 16:15:34-03'00'
Foxit PDF Reader Version: 11.2.1

ANEXO IV

DECLARAÇÃO DE INEXISTÊNCIA DE FATO IMPEDITIVO PARA LICITAR

Ao

Pregoeiro do Município de Três Barras do Paraná

PREGÃO ELETRÔNICO Nº 08/2023.

ELETRO LUZ COM. DE MAT. ELETRICOS LTDA, inscrita no CNPJ/MF nº 76.072.776/0001-89, sediada AV. BRASIL, 6817 - CASCAVEL / PR, declara, sob as penas da Lei, que não foi declarada inidônea e não está impedida de participar de licitação em qualquer órgão ou entidade da Administração Pública, direta ou indireta, federal, estadual ou municipal.

Declara também, que está obrigada a informar a Contratante os fatos supervenientes impeditivos de sua habilitação, quando de sua ocorrência, conforme determina o artigo 32º, § 2º, da Lei 8.666/93.

Por ser a expressão da verdade, firmamos a presente declaração.

CASCAVEL, 13 DE FEVEREIRO DE 2023

**ALBERTO
PIANA
BORSOI:
08734390901**

Digitally signed by ALBERTO PIANA
BORSOI:08734390901
DN: C=BR, O=ICP-Brasil,
OU=34173682000318, OU=Secretaria
da Receita Federal do Brasil - RFB,
OU=RFB e-CPF A1, OU=(EM BRANCO),
OU=presencial, CN=ALBERTO PIANA
BORSOI:08734390901
Reason: I am the author of this document
Location: your signing location here
Date: 2023.02.10 16:15:53-03'00'
Foxit PDF Reader Version: 11.2.1

ds
22

ANEXO VII

Declaração de Enquadramento de Microempresa (ME); ou Empresa de Pequeno Porte (EPP).

A empresa ELETRO LUZ COM. ELETRICOS LTDA, com sede AV. BRASIL, 6817 - CASCAVEL/PR, inscrita no CNPJ 76.072.776/0001-89 e com inscrição estadual 41000680-40, neste ato representada por seu ADMINISTRADOR, Sr ALBERTO PIANA BORSOI, portador(a) da cédula de identidade RG nº 9.517.744-1 e inscrito(a) no CPF nº 087.343.909-01 e Sr/Srª CÉLIA REGINA VALENTIN CASAGRANDE CRC nº PR

040921/O-0 CPF: 787.019.029-20, declaram para os devidos fins que:

Enquadra-se como (MICROEMPRESA / EMPRESA DE PEQUENO PORTE) no ano de 2020, nos termos da lei complementar nº 123, de 14 de dezembro de 2006, alterada pela lei complementar nº 147, de 07 de agosto de 2014, cujos termos declaro conhecer na íntegra, estando apta, portanto a participar do certame, acima referenciado e exercer os direitos previstos na legislação, não havendo nenhum dos impedimentos previstos nos incisos do § 4º do art. 3º da lei complementar nº 123/2006 e art. 11 do Decreto nº 6.204/2007. DECLARA, ainda, estar ciente das SANÇÕES que lhe poderão ser impostas, conforme disposto no respectivo Edital e no art. 299 do código penal, na hipótese de falsidade da presente declaração

CASCAVEL, 10 DE JANEIRO DE 2023

CELIA REGINA VALENTIN
CASAGRANDE:78701902920

Assinado de forma digital por CELIA REGINA
VALENTIN CASAGRANDE.78701902920
Dados: 2023.01.10 11:21:34 -03'00'

CÉLIA REGINA VALENTIN CASAGRANDE
CRC nº PR 040921/O-0 CPF: 787.019.029-20

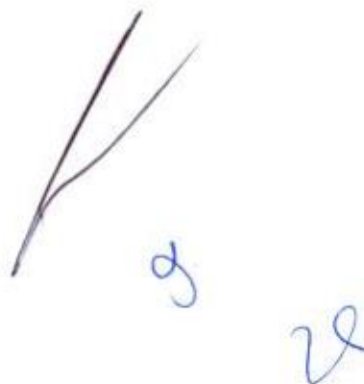

002047

Zagonel

Tecnologia eficiente

Linha
FORZA EVO »

Iluminação Profissional LED
Refletor Industrial



5 Garantia de
anos

2008

WWW.ZAGONEL.COM.BR



Indústria
Nacional

000040

Linha
FORZA EVO »

Iluminação para diversos
segmentos aliada ao
design, desempenho,
eficiência óptica e
econômica.

Zagonel
Tecnologia eficiente



Indústria
Nacional

Zagonel®

Tecnologia eficiente

Apresentação

Temos como principal objetivo desenvolver produtos de qualidade única, buscando sempre apresentar soluções inteligentes para os equipamentos de iluminação LED, aliando design e tecnologia em sua composição.

Nos orgulhamos de entregar produtos nacionais de excelente qualidade, que podem ser disponibilizados para o mercado mundial.

Como resultado da nossa dedicação e esforço, apresentamos grande variedade de produtos no mercado de iluminação LED, para ambientes públicos e privados.

Conheça um pouco mais acessando o QR Code



Confira algumas marcas que conhecem nossa qualidade:

Grendene



aurora

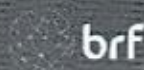

Tr arteris

Finestra

GreenPode Atacar

Sao João

TIROL

SESI



Dass

Milium

UNOCHAPECO

ARENA
OPA BIER

Copacol



SICOOB

4 Dias Branco

COPOBRAS

Quem conhece confia!



Imagem de caráter meramente ilustrativo. O fabricante reserva-se o direito de modificar, sem aviso prévio, qualquer especificação sem aviso prévio.

Linha **FORZA EVO** »

**Nas próximas páginas
você encontra
informações técnicas:**

Forza Evo 100W

Forza Evo 150W

Forza Evo 180W

Forza Evo com Gancho

Forza Evo Dimerizável

Os refletores da linha FORZA EVO atendem as necessidades de forma prática e versátil. Essa linha conta com uma instalação simples e pode ser aplicada em diferentes alturas, nos mais diversos segmentos.

Entregamos o que há de mais recente em tecnologia LED, o driver é fabricado no Brasil com tecnologia Zagonel e engenharia de ponta para oferecer a melhor qualidade, conforto visual e alta eficiência energética.

Os produtos contam com a solução completa para quadras, estádios, estacionamentos, fachadas, usinas, outdoors, túneis, etc.

100W | 150W | 180W

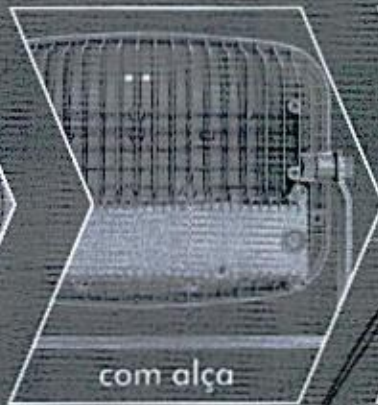
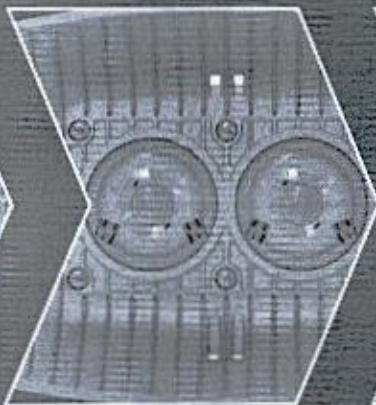
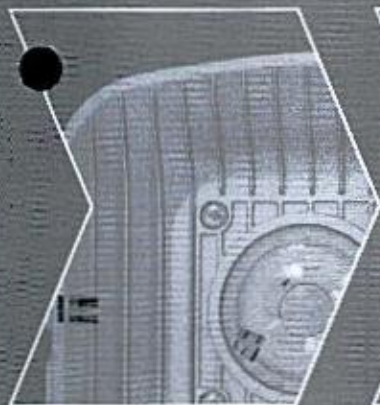

com alça



com gancho

Zagonel[®]

Tecnologia eficiente



Zagonel®

Tecnologia eficiente

Linha
FORZA EVO »

Distribuição luminosa diferenciada



Corpo TOTAL em alumínio

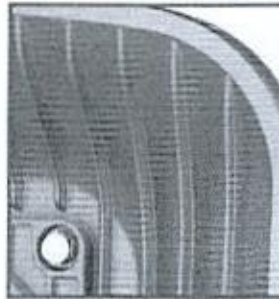

Suporte de instalação com alça ou com gancho

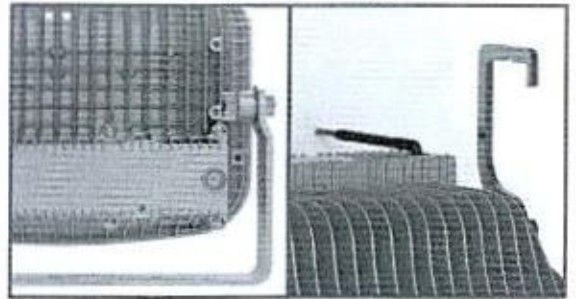

Lente em vidro borossilicato de alta proteção.

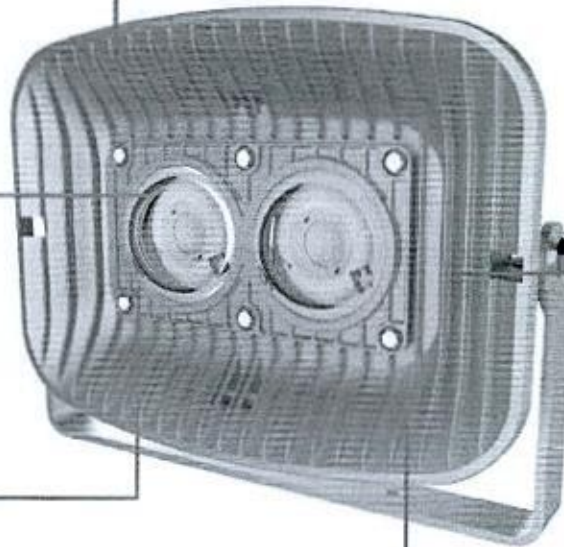

Driver Zagonel de alto desempenho

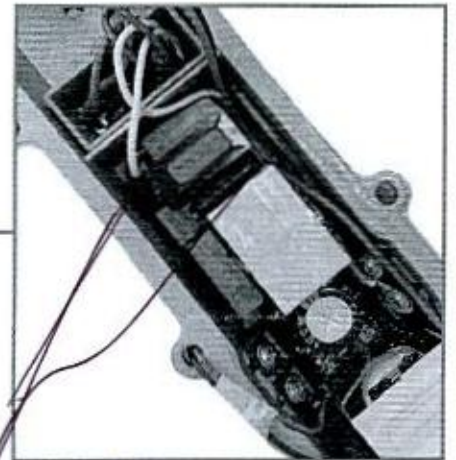

APLICAÇÕES

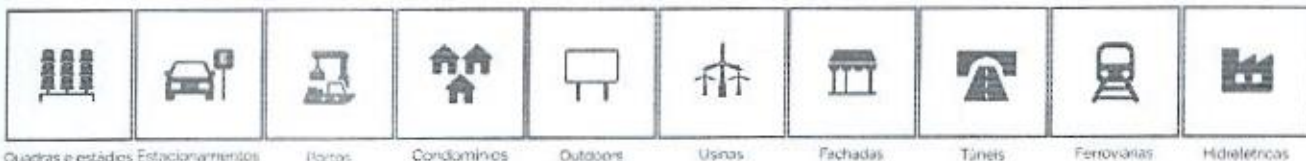

Quadras e estádios

Estacionamento

Portos

Condomínios

Outdoor

Usinas

Fachadas

Túneis

Ferrovias

Hidrelétricas



CARACTERÍSTICAS TÉCNICAS

Potência Nominal	100W	100W	100W	100W	100W	100W
Modelo	ZL-6001	ZL-6039	ZL-6038	ZL-6031	ZL-6002	ZL-6022
Temperatura de Cor (CCT) [±5%]	5.000K	6.500K	6.500K	5.000K	5.000K	6.500K
Ângulo de Irradiação Luminosa	60°	60°	90°	90°	aberto	aberto
Fluxo Luminoso Efetivo (Lúmens) [±10%] *	13.500lm	13.620lm	13.700lm	13.650lm	13.600lm	13.360lm
Eficiência Luminosa [±10%] *	135lm/W	136lm/W	137lm/W	137lm/W	150lm/W	136lm/W
Fluxo Luminoso do LED (@Tj=25°C) [±10%]	15.795lm	15.935lm	16.029lm	15.971lm	15.912lm	15.912lm
Corrente de Entrada (Driver) [127V / 220V]	787mA / 455mA	803mA / 464mA	803mA / 464mA	803mA / 464mA	787mA / 455mA	803mA / 464mA
Tensão de Alimentação (Driver)	Bivolt 100-250V ~, 50-60Hz					
Fator de Potência (PF)	>0,98					
Proteção	Sobrecorrente e Sobretensão (10kV / 10kA)					
Distorção Harmônica de Corrente (ATHD)	<10%					
Classe de Eficiência Energética	Classe A					
Classe de Isolação Elétrica **	Classe I					
Fonte de Luz	LED COB (Chip On Board)					
Índice de Reprodução de Cor (CRI)	70					
Vida Útil do LED ***	L70 / 66.000hs					
Lente ****	Vidro Borossilicato					
Sistema de Fixação	Suporte para fixação					
Estrutura Principal Dissipador	Alumínio Injetado					
Proteção Contra Impacto	IK 08					
Garantia	5 Anos (contra defeitos de fabricação)					
Nível de Proteção	IP 67					
Temperatura Ambiente de Operação (T _a)	-30°C à 50°C					
Peso do Produto (aproximado)	4.600kg					

* Valores considerando temperatura de superfície do LED a 85°C conforme padrão IESNA Lm80;

** Representa o nível de proteção contra choque elétrico, normalizado pela IEC61140;

*** Tempo para perda de 30% do fluxo luminoso inicial considerando temperatura de superfície do LED a 85°C reportada por procedimento de ensaio IESNA LM80-08 e limitada por extrapolação matemática conforme IESNA TM-21-11;

**** É de suma importância que a região da lente (proteção) sobre o LED não seja coberta, obstruindo a passagem de luz e que tenha uma limpeza periódica, evitando assim um superaquecimento no LED e garantindo vida útil.

Imagens deste descritivo meramente ilustrativas | Medidas aproximadas | O fabricante reserva-se o direito de realizar modificações nos produtos deste descritivo em qualquer momento sem aviso prévio

Orientações IES: Consultar o fabricante
Demais opções de ângulos consultar o fabricante
Demais opções de cores consultar o fabricante

CARACTERÍSTICAS TÉCNICAS

Potência Nominal	150W	150W	150W	150W	150W	150W
Modelo	ZL-6003	ZL-6033	ZL-6026	ZL-6018	ZL-6004	ZL-6032
Temperatura de Cor (CCT) (±5%)	5.000K	6.500K	5.000K	6.500K	5.000K	6.500K
Ângulo de Irradiação Luminosa	60°	60°	90°	90°	aberto	aberto
Fluxo Luminoso Efetivo (Lâmina) (±10%) *	20.150lm	19.400lm	21.750lm	20.000lm	20.000lm	19.500lm
Eficiência Luminosa (±10%) *	134lm/W	129lm/W	145lm/W	133lm/W	133lm/W	130lm/W
Fluxo Luminoso do LED (ΘT=25°C) (±10%)	25.155lm	22.698lm	25.447lm	23.400lm	23.400lm	22.815lm
Corrente de Entrada (Driver) (127V / 220V)	1.181A / 682mA	1.205A / 696mA	1.181A / 682mA	1.181A / 682mA	1.181A / 682mA	1.205A / 696mA
Tensão de Alimentação (Driver)	Bivolt 100-250V ~, 50-60Hz					
Fator de Potência (PF)	>0,98					
Proteção	Sobrecorrente e Sobretensão (10kV / 10kA)					
Distorção Harmônica de Corrente (ATHD)	<10%					
Classe de Eficiência Energética	Classe A					
Classe de Isolação Elétrica **	Classe 1					
Fonte de Luz	LED COB (Chip On Board)					
Índice de Reprodução de Cor (CRI)	70					
Vida Útil do LED ***	L70 / 66.000hs					
Lente ****	Vidro Borossilicato					
Sistema de Fixação	Suporte para fixação					
Estrutura Principal Dissipador	Alumínio Injetado					
Proteção Contra Impacto	IK 08					
Garantia	5 Anos (contra defeitos de fabricação)					
Grau de Proteção	IP 67					
Temperatura Ambiente de Operação (Ta)	-30°C à 50°C					
Peso do Produto (aproximado)	4.600kg					

* Valores considerando temperatura da superfície do LED a 85°C conforme padrão IESNA LM80;

** Representa o nível de proteção contra choque elétrico, normalizado pela IEC 61140;

*** Tempo para perda de 30% do fluxo luminoso inicial considerando temperatura da superfície do LED a 85°C reportada por procedimento de ensaio IESNA LM80-08 e limitada por extrapolação matemática conforme IESNA TM-21-11;

**** É de suma importância que a região da lente (proteção) sobre o LED não seja coberta, obstruindo a passagem de luz e que tenha uma limpeza periódica, evitando assim um superaquecimento no LED e garantindo vida útil.

Imagens desta descritivo meramente ilustrativas | Medidas aproximadas | O fabricante reserva-se o direito de realizar modificações nos produtos deste descritivo em qualquer momento sem aviso prévio.

Orientações IES - Consultar o fabricante
Demais opções de ângulos consultar o fabricante
Demais opções de cores consultar o fabricante

CARACTERÍSTICAS TÉCNICAS

Potência Nominal	180W	180W	180W	180W
Modelo	ZL-6005	ZL-6019	ZL-6020	ZL-6006
Temperatura de Cor (CCT) (10%)	5.000K	6.500K	5.000K	5.000K
Ângulo de Irradiação Luminosa	60°	90°	90°	aberto
Fluxo Luminoso Efetivo (Lúmens)(10%) *	23.200lm	23.900lm	23.500lm	23.150lm
Eficiência Luminosa (10%) **	129lm/W	133lm/W	131lm/W	129lm/W
Fluxo Luminoso do LED (@Tj=25°C) (10%)	27.144lm	27.963lm	27.495lm	27.086lm
Corrente de Entrada (Driver) (127V / 220V)	1.417A / 818mA	1.446A / 835mA	1.417A / 818mA	1.417A / 818mA
Tensão de Alimentação (Driver)	Bivolt 100-250V ~, 50-60Hz			
Fator de Potência (FP)	> 0,98			
Proteção	Sobrecorrente e Sobretensão (10kV / 10kA)			
Distorção Harmônica de Corrente (THD)	< 10%			
Classe de Eficiência Energética	Classe A			
Classe de Isolação Elétrica **	Classe 1			
Fonte de Luz	LED COB (Chip On Board)			
Índice de Reprodução de Cor (CRI)	70			80
Vida Útil do LED ***	L70 / 66.000hs			
Lente ****	Vidro Borossilicato			
Sistema de Fixação	Suporte para fixação			
Estrutura Principal Dissipador	Alumínio Injetado			
Proteção Contra Impacto	IK 08			
Garantia	5 Anos (contra defeitos de fabricação)			
Grau de Proteção	IP 67			
Temperatura Ambiente de Operação (Ta)	-30°C à 50°C			
Peso do Produto (aproximado)	4.250kg			

* Valores considerando temperatura de superfície do LED a 85°C conforme padrão IESNA LM80;

** Representa o nível de proteção contra choque elétrico, normatizado pela IEC61140;

*** Tempo para perda de 30% do fluxo luminoso inicial considerando temperatura de superfície do LED a 85°C reportada por procedimento de ensaio IESNA LM80-08 e limitada por extrapolação matemática conforme IESNA TM-21-11;

**** É de suma importância que a região da lente (proteção) sobre o LED não seja coberta, obstruindo a passagem de luz e que tenha uma limpeza periódica, evitando assim um superaquecimento no LED e garantindo vida útil.

Imagens desta descritivo meramente ilustrativas | Medidas aproximadas | O fabricante reserva-se o direito de realizar modificações nos produtos desta descritivo em qualquer momento sem aviso prévio.

Orientações IES: Consultar o fabricante
Demais opções de ângulos consultar o fabricante
Demais opções de cores consultar o fabricante.

CARACTERÍSTICAS TÉCNICAS

Potência Nominal	100W	100W	150W	150W	150W
Modelo	ZL-6205	ZL-6203	ZL-6204	ZL-6202	ZL-6201
Temperatura de Cor (CCT) (±5%)	5.000K	5.000K	5.000K	6.500K	5.000K
Ângulo de Irradiação Luminosa	aberto	90°	aberto	aberto	90°
Fluxo Luminoso Efetivo (Lúmens)(*) (±10%) *	15.000lm	15.000lm	21.750lm	21.750lm	21.750lm
Eficácia Luminosa (lm/W) *	150lm/W	150lm/W	145lm/W	145lm/W	145lm/W
Fluxo Luminoso do LED (@Tj=25°C) (±10%)	17.550lm	17.550lm	25.448lm	25.448lm	25.448lm
Corrente de Entrada (Driver) (127V / 220V)	803mA / 464mA	803mA / 464mA	1.205A / 696mA	1.205A / 696mA	1.205A / 696mA
Tensão de Alimentação (Driver)	Bivolt 100-250V -, 50-60Hz				
Fator de Potência (PF)	> 0,98				
Proteção	Sobrecorrente e Sobretensão (10kV / 10kA)				
Distorção Harmônica de Corrente (ATHD)	< 10%				
Classe de Eficiência Energética	Classe A				
Classe de Isolação Elétrica **	Classe I				
Fonte de Luz	LED COB (Chip On Board)				
Índice de Reprodução de Cor (CRI)	70	80	70	80	70
Vida Útil do LED ***	L70 / 66.000hs				
Lente ****	Vidro Borossilicato				
Sistema de Fixação	Gancho				
Estrutura Principal Dissipador	Alumínio Injetado				
Proteção Contra Impacto	IK 08				
Garantia	5 Anos (contra defeitos de fabricação)				
Grau de Proteção	IP 67				
Temperatura Ambiente de Operação (Ta)	-30°C a 50°C				
Peso do Produto (aproximado)	4.600kg				

* Valores considerando temperatura da superfície do LED a 85°C conforme padrão IESNA LM80;

** Representa o nível de proteção contra choque elétrico, normalizado pela IEC61140;

*** Tempo para perda de 30% do fluxo luminoso inicial considerando temperatura de superfície do LED a 85°C reportada por procedimento de ensaio IESNA LM80-09 e limitado por extrapolação matemática conforme IESNA TM-21-11;

**** É de suma importância que a região da lente (proteção) sobre o LED não seja coberta, obstruindo a passagem de luz e que tenha uma limpeza periódica, evitando assim um superaquecimento no LED e garantindo vida útil.

Imagens deste descritivo meramente ilustrativas | Medidas aproximadas | O fabricante reserva-se o direito de realizar modificações nos produtos deste descritivo em qualquer momento sem aviso prévio

Orientações IES: Consultar o fabricante
Demais opções de ângulos consultar o fabricante
Demais opções de cores consultar o fabricante

CARACTERÍSTICAS TÉCNICAS

Potência Nominal	100W	100W	100W	150W	150W	150W
Modelo	ZL-6401	ZL-6400	ZL-6402	ZL-6403	ZL-6404	ZL-6405
Temperatura de Cor (CCT) ±5%	5.000K	5.000K	5.000K	5.000K	5.000K	5.000K
Ângulo de Irradiação Luminosa	60°	90°	aberto	60°	90°	aberto
Fluxo Luminoso Efetivo (Lúmens) ±10% *	15.000lm	15.000lm	15.000lm	21.750lm	21.750lm	21.750lm
Eficácia Luminosa (lm/W) *	150lm/W	150lm/W	150lm/W	145lm/W	145lm/W	145lm/W
Fluxo Luminoso do LED (@Tj=25°C) ±10%	17.550lm	17.550lm	17.550lm	25.447lm	25.447lm	25.447lm
Corrente de Entrada (Driver) (127V / 220V)	803mA / 464mA	803mA / 464mA	803mA / 464mA	1.205mA / 696mA	1.205mA / 696mA	1.205mA / 696mA
Tensão de Alimentação (Driver)	Bivolt 100-250V ~, 50-60Hz					
Fator de Potência (PF)	>0,98					
Dimerização	0-10V					
Proteção	Sobrecorrente e Sobretensão (10kV / 10kA)					
Distorção Harmônica de Corrente (THD)	<10%					
Classe de Eficiência Energética	Classe A					
Classe de Isolação Elétrica **	Classe I					
Fonte de Luz	LED COB (Chip On Board)					
Índice de Reprodução de Cor (CRI)	70					
Vida Útil do LED ***	L70 / 66.000hs					
Lente ****	Vidro Borossilicato					
Sistema de Fixação	Gancho para perfilado					
Estrutura Principal Dissipador	Alumínio Injetado					
Proteção Contra Impacto	IK 08					
Garantia	5 Anos (contra defeitos de fabricação)					
Grau de Proteção	IP 67					
Temperatura Ambiente de Operação (Ta)	-30°C à 50°C					
Peso do Produto (aproximado)	4.255kg					

* Valores considerando temperatura da superfície do LED a 85°C conforme padrão IESNA LM80.

** Representa o nível de proteção contra choque elétrico, normalizado pelo IEC61140.

*** Tempo para perda de 30% do fluxo luminoso inicial considerando temperatura da superfície do LED a 85°C reportada por procedimento de ensaio IESNA LM80-08 e limitada por extrapolação matemática conforme IESNA TM-21-11.

**** É de suma importância que a região da lente (proteção) sobre o LED não seja coberta, obstruindo a passagem de luz e que tenha uma limpeza periódica, evitando assim um superaquecimento no LED e garantindo vida útil.

Imagens deste descritivo meramente ilustrativas | Medidas aproximadas | O fabricante reserva-se o direito de realizar modificações nos produtos deste descritivo em qualquer momento sem aviso prévio.

Orientações IES: Consultar o fabricante.
Demais opções de ângulos consultar o fabricante.
Demais opções de cores consultar o fabricante.

Dimensões das luminárias

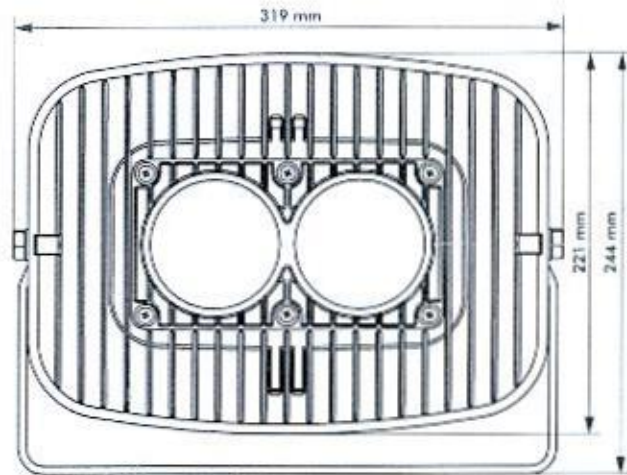
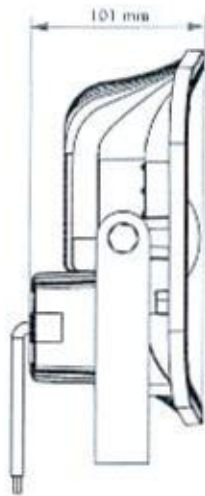

Dimensões dos refletores Dimerizáveis e com Gancho

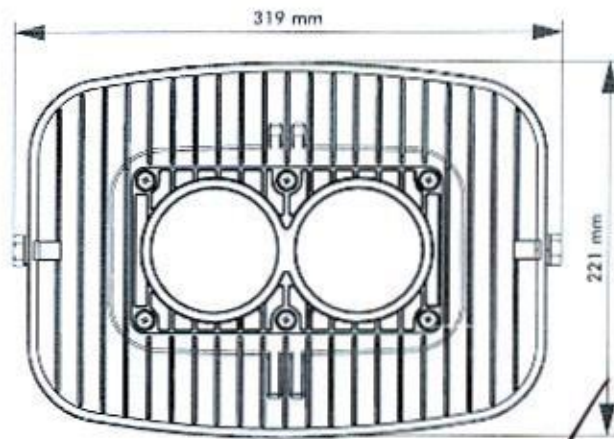
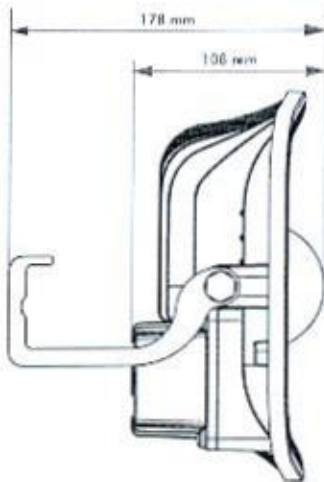

Curva Fotométrica da lente

Lente de Vidro Borossilicato
Ângulo de irradiação luminosa 60°

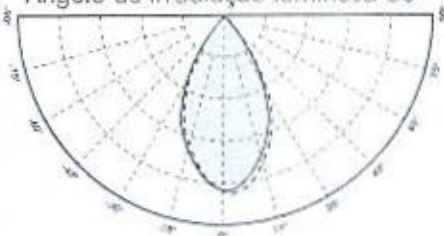

Lente de Vidro Borossilicato
Ângulo de irradiação luminosa 90°



Lente de Vidro Borossilicato
Ângulo de irradiação luminosa aberto

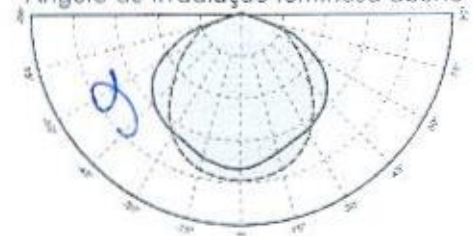

Zagonel

Tecnologia eficiente

Linha
FORZA EVO »»

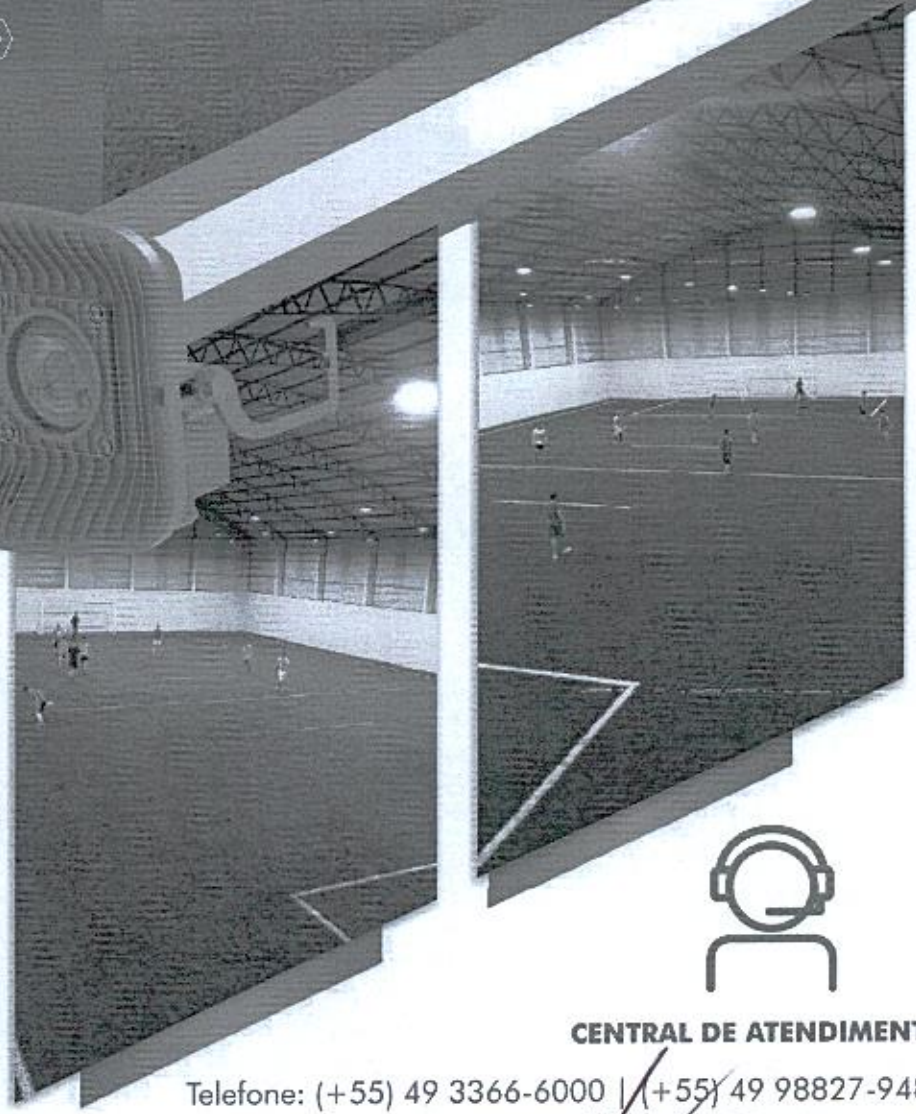
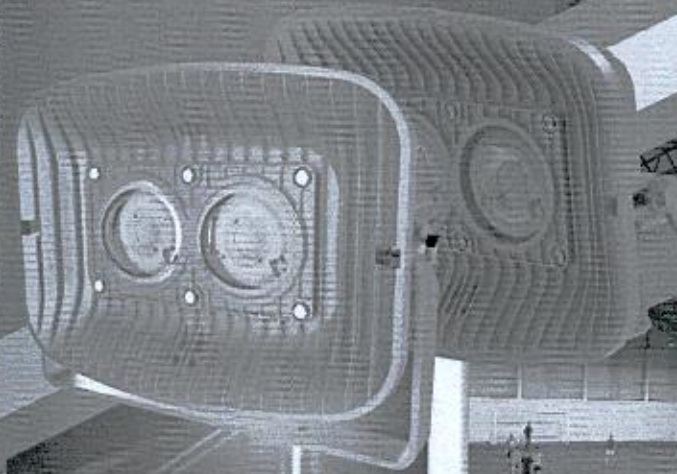

CENTRAL DE ATENDIMENTO

Telefone: (+55) 49 3366-6000 | (+55) 49 98827-9482
BR 282, km 576 | CEP 89.870-000 | Pinhalzinho-SC
Produzido por Eletro Zagonel LTDA
CNPJ 81.365.223/0001-54



Conheça toda a linha de produtos no site
WWW.ZAGONEL.COM.BR

Handwritten signature and initials in blue ink.

ELETRO LUZ COMERCIO DE MATERIAIS ELETRICOS LTDA:76072776000189

Digitally signed by ELETRO LUZ COMERCIO DE MATERIAIS ELETRICOS LTDA:
76072776000189
DN: C=BR, O=ICP-Brasil, S=PR, L=Cascavel, OU=Presencial, OU=40312993000151,
OU=Secretaria da Receita Federal do Brasil - RFB, OU=RFB e-CNPJ A1,
CN=ELETRO LUZ COMERCIO DE MATERIAIS ELETRICOS LTDA:76072776000189
Reason: I am the author of this document
Location: your signing location here
Date: 2023.02.11 09:09:23-03'00'
Foxit PDF Reader Version: 11.2.1

MUNICIPIO DE TRES BARRAS DO PARANA TRÊS BARRAS DO PARANÁ-PR

RESUMO DA PROPOSTA

PREGÃO ELETRÔNICO Nº 08/2023
Processo Administrativo Nº 13/2023
Tipo: REGISTRO DE PREÇO
PREGOEIRO: VANESSA MACAGNAN ACUNHA OENNING
Data de Publicação: 26/01/2023 10:32:13

			TOTAL DO PROCESSO: 616.992,15
ELETRO LUZ COM DE MATERIAIS ELETRICOS LTDA		76.072.776/0001-89	616.992,15
LOTE 1	Quant.: 1	Num: 047	Total: 14.858,40
Item: 1	Unidade: UN	Marca: ARCO IRIS	Modelo: 600W
Descrição: REFLETOR DE LED 600W, 6000K COM LENTE DE PROTEÇÃO, PARA ESTÁDIO			
Quantidade: 12	Valor Unit.: 1.238,20		Total Item: 14.858,40
LOTE 2	Quant.: 1	Num: 072	Total: 634,00
Item: 1	Unidade: UN	Marca: HIDROWATS	Modelo:
Descrição: BASE PARA RELÉ FOTOCÉLULA			
Quantidade: 50	Valor Unit.: 12,68		Total Item: 634,00
LOTE 3	Quant.: 1	Num: 035	Total: 1.002,00
Item: 1	Unidade: UN	Marca: G20	Modelo:
Descrição: Bocal de porcelana E-27			
Quantidade: 100	Valor Unit.: 10,02		Total Item: 1.002,00
LOTE 4	Quant.: 1	Num: 093	Total: 1.278,00
Item: 1	Unidade: UN	Marca: G20	Modelo:
Descrição: Bocal de porcelana E-40			
Quantidade: 60	Valor Unit.: 21,30		Total Item: 1.278,00
LOTE 5	Quant.: 1	Num: 028	Total: 5.259,10
Item: 1	Unidade: UN	Marca: HIDROWATS	Modelo: BR1
Descrição: BRAÇO BR1 1,00M, GALVANIZADO A FOGO, PAREDE DE NO MÍNIMO 2,25MM, COM SAPATA, CONFORME NTC 813951			
Quantidade: 70	Valor Unit.: 75,13		Total Item: 5.259,10
LOTE 6	Quant.: 1	Num: 014	Total: 4.031,50
Item: 1	Unidade: UN	Marca: HIDROWATS	Modelo: BR2
Descrição: BRAÇO BR2 3M, GALVANIZADO A FOGO, PAREDE DE NO MÍNIMO 3,00MM, COM SAPATA, CONFORME NTC 813952			
Quantidade: 10	Valor Unit.: 403,15		Total Item: 4.031,50
LOTE 7	Quant.: 1	Num: 065	Total: 6.399,00
Item: 1	Unidade: M	Marca: RCM	Modelo: 750V
Descrição: CABO 16MM SEMI RIGIDO			

Handwritten signature

**MUNICIPIO DE TRES BARRAS DO PARANA
TRÊS BARRAS DO PARANÁ-PR**

Quantidade: 300		Valor Unit.: 21,33		Total Item: 6.399,00
LOTE 8	Quant.: 1		Num: 046	Total: 8.340,00
Item: 1	Unidade: M	Marca: RCM	Modelo: 750V	
Descrição: CABO 25MM SEMI RIGIDO				
Quantidade: 250		Valor Unit.: 33,36		Total Item: 8.340,00
LOTE 9	Quant.: 1		Num: 042	Total: 17.976,00
Item: 1	Unidade: M	Marca: RCM	Modelo: 750V	
Descrição: CABO 35MM SEMI RIGIDO				
Quantidade: 400		Valor Unit.: 44,94		Total Item: 17.976,00
LOTE 10	Quant.: 1		Num: 093	Total: 11.396,00
Item: 1	Unidade: M	Marca: RCM	Modelo: 1KV	
Descrição: CABO 95MM FLEXIVEL				
Quantidade: 100		Valor Unit.: 113,96		Total Item: 11.396,00
LOTE 11	Quant.: 1		Num: 052	Total: 20.800,00
Item: 1	Unidade: M	Marca: RCM	Modelo: NU	
Descrição: CABO DE COBRE NU 35MM				
Quantidade: 500		Valor Unit.: 41,60		Total Item: 20.800,00
LOTE 12	Quant.: 1		Num: 046	Total: 17.850,00
Item: 1	Unidade: M	Marca: RCM	Modelo:	
Descrição: CABO SEMI RÍGIDO 70MM				
Quantidade: 200		Valor Unit.: 89,25		Total Item: 17.850,00
LOTE 13	Quant.: 1		Num: 082	Total: 11.992,00
Item: 1	Unidade: UN	Marca: RCM	Modelo:	
Descrição: CABO SEMIRÍGIDO 50MM				
Quantidade: 200		Valor Unit.: 59,96		Total Item: 11.992,00
LOTE 14	Quant.: 1		Num: 004	Total: 5.474,60
Item: 1	Unidade: UN	Marca: JORDAO	Modelo: CN	
Descrição: CAIXA CN COMPLETA COM ABRAÇADEIRAS DE AÇO GALVANIZADO				
Quantidade: 20		Valor Unit.: 273,73		Total Item: 5.474,60
LOTE 15	Quant.: 1		Num: 012	Total: 4.338,75
Item: 1	Unidade: UN	Marca: JORDAO	Modelo: GNE	
Descrição: CAIXA GNE PADRÃO COPEL COM ABRAÇADEIRAS DE AÇO GALVANIZADO				
Quantidade: 5		Valor Unit.: 867,75		Total Item: 4.338,75
LOTE 16	Quant.: 1		Num: 042	Total: 8.810,00
Item: 1	Unidade: UN	Marca: INCESA	Modelo: CDP	
Descrição: CONECTOR PERFURANTE 10/95MM				
Quantidade: 500		Valor Unit.: 17,62		Total Item: 8.810,00

**MUNICIPIO DE TRES BARRAS DO PARANA
TRÊS BARRAS DO PARANÁ-PR**

LOTE 17	Quant.: 1	Num: 041	Total: 41.516,00
Item: 1	Unidade: UN	Marca: ARCO IRIS	Modelo: BR
Descrição: REFLETOR DE LED 300W			
Quantidade: 100	Valor Unit.: 415,16		Total Item: 41.516,00
LOTE 19	Quant.: 1	Num: 073	Total: 10.482,00
Item: 1	Unidade: UN	Marca: SOPRANO	Modelo:
Descrição: CONTACTORA 40A 220V TRIFÁSICA			
Quantidade: 30	Valor Unit.: 349,40		Total Item: 10.482,00
LOTE 20	Quant.: 1	Num: 045	Total: 4.305,20
Item: 1	Unidade: UN	Marca: SOPRANO	Modelo: UL
Descrição: DISJUNTOR BI 50A - NEMA			
Quantidade: 40	Valor Unit.: 107,63		Total Item: 4.305,20
LOTE 21	Quant.: 1	Num: 082	Total: 8.102,40
Item: 1	Unidade: UN	Marca: SOPRANO	Modelo: DIN
Descrição: DISJUNTOR TRI 100A - DIN			
Quantidade: 40	Valor Unit.: 202,56		Total Item: 8.102,40
LOTE 22	Quant.: 1	Num: 088	Total: 8.682,00
Item: 1	Unidade: UN	Marca: SOPRANO	Modelo: UL
Descrição: DISJUNTOR TRI 125A - DIN			
Quantidade: 20	Valor Unit.: 434,10		Total Item: 8.682,00
LOTE 23	Quant.: 1	Num: 078	Total: 10.244,40
Item: 1	Unidade: UN	Marca: SOPRANO	Modelo: UL
Descrição: DISJUNTOR TRI 200A - DIN			
Quantidade: 20	Valor Unit.: 512,22		Total Item: 10.244,40
LOTE 24	Quant.: 1	Num: 039	Total: 27.460,00
Item: 1	Unidade: M	Marca: RCM	Modelo: 750V
Descrição: FIO 10MM RIGIDO			
Quantidade: 2.000	Valor Unit.: 13,73		Total Item: 27.460,00
LOTE 25	Quant.: 1	Num: 089	Total: 6.560,00
Item: 1	Unidade: UN	Marca: RCM	Modelo: 750V
Descrição: FIO 2,5MM FLEXIVEL			
Quantidade: 2.000	Valor Unit.: 3,28		Total Item: 6.560,00
LOTE 26	Quant.: 1	Num: 021	Total: 10.280,00
Item: 1	Unidade: UN	Marca: RCM	Modelo: 750V
Descrição: FIO 4MM FLEXIVEL			
Quantidade: 2.000	Valor Unit.: 5,14		Total Item: 10.280,00
LOTE 27	Quant.: 1	Num: 016	Total: 14.620,00

**MUNICIPIO DE TRES BARRAS DO PARANA
TRÊS BARRAS DO PARANÁ-PR**

Item: 1 Unidade: UN Marca: RCM Modelo: 750V
 Descrição: FIO 6MM FLEXIVEL
 Quantidade: 2.000 **Valor Unit.: 7,31** Total Item: 14.620,00

LOTE 28 Quant.: 1 Num: 071 **Total: 966,00**

Item: 1 Unidade: UN Marca: SOPRANO Modelo: PT
 Descrição: FITA ISOLANTE 20MX18MM
 Quantidade: 100 **Valor Unit.: 9,66** Total Item: 966,00

LOTE 29 Quant.: 1 Num: 022 **Total: 1.433,00**

Item: 1 Unidade: UN Marca: INCESA Modelo:
 Descrição: GRAMPO HASTE TERRA PADRÃO COPEL
 Quantidade: 100 **Valor Unit.: 14,33** Total Item: 1.433,00

LOTE 30 Quant.: 1 Num: 075 **Total: 9.660,00**

Item: 1 Unidade: UN Marca: INCESA Modelo:
 Descrição: HASTE DE COBRE 5/8 X 2,40M
 Quantidade: 150 **Valor Unit.: 64,40** Total Item: 9.660,00

LOTE 31 Quant.: 1 Num: 063 **Total: 10.212,00**

Item: 1 Unidade: UN Marca: GOODLUX Modelo: TUB
 Descrição: LÂMPADA A VAPOR DE SÓDIO, POTÊNCIA NOMINAL DE 250W/220V, ALTA PRESSÃO, BASE E-40, FORMATO TUBULAR, FLUXO LUMINOSO 33.000 LM, EFICIÊNCIA LUMINOSA 132,0 LM/W COM VIDA MEDIANA DE 32.000 HORAS.
 Quantidade: 200 **Valor Unit.: 51,06** Total Item: 10.212,00

LOTE 32 Quant.: 1 Num: 022 **Total: 6.036,00**

Item: 1 Unidade: UN Marca: GOODLUX Modelo: TUB
 Descrição: LÂMPADA A VAPOR DE SÓDIO, POTÊNCIA NOMINAL DE 400W/220V, ALTA PRESSÃO, BASE E-40, FORMATO TUBULAR, FLUXO LUMINOSO 56.800 LM, EFICIÊNCIA LUMINOSA 142 LM/W, COM VIDA MEDIANA DE 32.000 HORAS.
 Quantidade: 100 **Valor Unit.: 60,36** Total Item: 6.036,00

LOTE 33 Quant.: 1 Num: 035 **Total: 14.112,00**

Item: 1 Unidade: UN Marca: SANLIGHT Modelo: TUB
 Descrição: LÂMPADA A VAPOR METÁLICO, POTÊNCIA NOMINAL DE 250W/220V, BASE E-40, COM TUBO DE DESCARGA CERÂMICO, COM BULBO TUBULAR CLARO COM DIÂMETRO DE 48MM, COMPRIMENTO DA LÂMPADA DE 251MM, POSIÇÃO DE OPERAÇÃO UNIVERSAL, FLUXO LUMINOSO MÍNIMO DE 25.730 LM, EFICIÊNCIA LUMINOSA DE 94 LM/W, IRC DE 80, TEMPERATURA DE COR DE 4200K +/- 200K, VIDA MEDIANA DE 24.000 HORAS.
 Quantidade: 200 **Valor Unit.: 70,56** Total Item: 14.112,00

LOTE 34 Quant.: 1 Num: 033 **Total: 8.110,00**

Item: 1 Unidade: UN Marca: SANLIGHT Modelo: TUB
 Descrição: LÂMPADA A VAPOR METÁLICO, POTÊNCIA NOMINAL DE 400W/220V, BASE E-40, COM TUBO DE DESCARGA CERÂMICO, COM BULBO TUBULAR CLARO COM DIÂMETRO DE 59MM, COMPRIMENTO DA LAMPADA DE 270MM, POSIÇÃO DE OPERAÇÃO UNIVERSAL, FLUXO LUMINOSO MÍNIMO DE 41.600 LM, EFICIÊNCIA LUMINOSA DE 101 LM/W, IRC DE 80, TEMPERATURA DE COR DE 3000K +/- 200K, VIDA MEDIANA DE 20.000 HORAS.

9 28

**MUNICIPIO DE TRES BARRAS DO PARANA
TRÊS BARRAS DO PARANÁ-PR**

Quantidade: 100	Valor Unit.: 81,10			Total Item: 8.110,00
LOTE 35	Quant.: 1	Num: 018	Total: 34.696,00	
Item: 1	Unidade: UN	Marca: HIDROWATS	Modelo: LM1	
<p>Descrição: LUMINÁRIA LM 1 - LUMINÁRIA FECHADA PARA USO EM SISTEMAS DE ILUMINAÇÃO DE VIAS PÚBLICAS, CORPO ÓPTICO/REFLETOR EM CHAPA DE ALUMÍNIO REPUXADO, POLIDO POR SISTEMA DE ABRILHANTAMENTO ELÉTROQUÍMICO ACABAMENTO ADONISADO E SELADO. MODELO PROJETADO PARA O USO COM O VAPOR DE SÓDIO DE 70W COM SOQUETE E-27 OU E-40. CORPO EM REFLETOR EM CHAPA DE ALUMÍNIO ESTAMPADO, TRATADO POR PROCESSO DE ABRILHANTAMENTO ELETROQUÍMICO, ADONISADO E COM FECHAMENTO EM POLICARBONATO. PESCOÇO EM LIGA DE ALUMÍNIO, PARA ENCAIXE DE TUBOS ATÉ 33MM. O FECHAMENTO DA LUMINÁRIA DEVE SER FEITO ATRAVÉS DE PRESILHAS DE AÇO INÓX; DEMAIS PARAFUSOS, PORCAS E ARRUELAS, EM LATÃO CADMIADO OU AÇO INÓX. A LUMINÁRIA DEVE POSSUIR FOCALIZADOR DE</p>				
Quantidade: 100	Valor Unit.: 346,96			Total Item: 34.696,00
LOTE 36	Quant.: 1	Num: 098	Total: 19.218,00	
Item: 1	Unidade: UN	Marca: HIDROWATS	Modelo: LM3	
<p>Descrição: LUMINÁRIA LM-03 LUMINÁRIA FECHADA PARA USO EM SISTEMAS DE ILUMINAÇÃO DE VIAS PÚBLICAS, RUAS SECUNDÁRIAS, CORPO ÓPTICO/REFLETOR EM CHAPA DE ALUMÍNIO 1,2MM ACABAMENTO ANODIZADO RESISTENTE A INTEMPÉRIES, MODELO PROJETADO PARA O USO COM O VAPOR DE SÓDIO DE 250W, COM SOQUETE E-40. CORPO EM REFLETOR EM CHAPA DE ALUMÍNIO ESTAMPADO E ESCALONADO, TRATADO POR PROCESSO DE ABRILHANTAMENTO ELETROQUÍMICO, ANODIZADO E COM FECHAMENTO EM POLICARBONATO. PESCOÇO EL LIGA DE ALUMÍNIO, PARA ENCAIXE DE TUBOS ATÉ 49. REFRACTOR EM POLICARBONATO PRISMÁTICO. SOQUETE E40. A FIXAÇÃO DA LUMINÁRIA AO BRAÇO, DEVE SER COM PARAFUSOS EM AÇO INOX. DEMAIS PARAFUSOS, PORCAS E ARRUELAS, EM LATÃO COMANDO OU AÇO INOX. A LUMINÁRIA D</p>				
Quantidade: 50	Valor Unit.: 384,36			Total Item: 19.218,00
LOTE 37	Quant.: 1	Num: 094	Total: 44.421,50	
Item: 1	Unidade: UN	Marca: ZAGONEL	Modelo: ZL6004	
<p>Descrição: LUMINÁRIA TIPO PROJETER COM TECNOLOGIA LED, CONCEITO MODULAR, PARA SER USADO EM ÁREA EXTERNA, CORPO EM ALUMÍNIO, SUPORTE DE FIXAÇÃO EM AÇO INOXIDÁVEL OU GALVANIZADO À FOGO COM AJUSTE DE INCLINAÇÃO DE 0~180°. MÓDULOS LED COM DISSIPADOR EM ALUMÍNIO, PLACA DO LED EM METAL CORE (MCPCB), LENTE DE POLICARBONATO (PE), GRAU DE PROTEÇÃO CONTRA PENETRAÇÃO DE PÓ E ÁGUA IP67, RESISTÊNCIA À IMPACTOS IK08, CONECTORES IP68 DE ENGATE RÁPIDO E SEM USO DE FERRAMENTAS. DRIVER LED DE CORRENTE CONSTANTE PROGRAMÁVEL, POTÊNCIA MÍNIMA 1500W E MÁXIMA DE 300W, TENSÃO DE OPERAÇÃO ENTRE 100 ~ 277 VAC, FREQUENCIA 50/60 HZ, FATOR DE POTÊNCIA >0,98, THD-I < 10%, DPS (DISPOSITIVO DE PROTEÇÃO CONTRA SURTO DE TENSÃO), POSSUI</p>				
Quantidade: 25	Valor Unit.: 1.776,86			Total Item: 44.421,50
LOTE 38	Quant.: 1	Num: 091	Total: 5.212,50	
Item: 1	Unidade: UN	Marca: KONESUL	Modelo: .	
<p>Descrição: PARAFUSO ROSCA DUPLA 250MM COM ARRUELAS E DUAS PORCAS GALVANIZADO</p>				
Quantidade: 150	Valor Unit.: 34,75			Total Item: 5.212,50
LOTE 39	Quant.: 1	Num: 016	Total: 6.556,50	
Item: 1	Unidade: UN	Marca: KONESUL	Modelo: .	
<p>Descrição: PARAFUSO ROSCA DUPLA 350MM COM ARRUELAS E DUAS PORCAS GALVANIZADO</p>				
Quantidade: 150	Valor Unit.: 43,71			Total Item: 6.556,50
LOTE 40	Quant.: 1	Num: 009	Total: 4.768,00	

**MUNICIPIO DE TRES BARRAS DO PARANA
TRÊS BARRAS DO PARANÁ-PR**

Item: 1	Unidade: UN	Marca: KONESUL	Modelo: .
Descrição: PARAFUSO ROSCA DUPLA 450MM COM ARRUELAS E DUAS PORCAS GALVANIZADO			
Quantidade: 100	Valor Unit.: 47,68	Total Item: 4.768,00	
LOTE 44	Quant.: 1	Num: 009	Total: 30.626,00
Item: 1	Unidade: UN	Marca: INBRAX	Modelo: .
Descrição: REATOR EXTERNO PARA LÂMPADAS A VAPOR DE SÓDIO 250W/220V, GALVANIZADO A FOGO CHAPA DE AÇO MÍNIMA DE 1,20MM COM BASE PARA RELÊ, ALTO FATOR DE POTÊNCIA, NÚCLEO DE COBRE, CONTENDO CABOS EPR OU XLPE COM LUVAS PRÉ-ISOLADAS NAS PONTAS, PERDAS MÁXIMAS DE 24W E FATOR DE POTÊNCIA MÍNIMA DE 0,97, DEVENDO POSSUIR EM SUA LATERAL ADESIVO REFLETIVO PARA IDENTIFICAÇÃO DA POTÊNCIA DO REATOR, FUNDO BRANCO E LETRAS VERMELHAS, COM SELO PROCEL. GARANTIA MÍNIMA DE 5 ANOS.			
Quantidade: 200	Valor Unit.: 153,13	Total Item: 30.626,00	
LOTE 45	Quant.: 1	Num: 057	Total: 16.913,00
Item: 1	Unidade: UN	Marca: INBRAX	Modelo: .
Descrição: REATOR EXTERNO PARA LÂMPADAS A VAPOR DE SÓDIO 400W/220V, GALVANIZADO A FOGO CHAPA DE AÇO MÍNIMA DE 1,20MM COM BASE PARA RELÊ, ALTO FATOR DE POTÊNCIA, NÚCLEO DE COBRE, CONTENDO CABOS EPR OU XLPE COM LUVAS PRÉ-ISOLADAS NAS PONTAS, PERDAS MÁXIMAS DE 32W E FATOR DE POTÊNCIA MÍNIMA DE 0,98, DEVENDO POSSUIR EM SUA LATERAL ADESIVO REFLETIVO PARA IDENTIFICAÇÃO DA POTÊNCIA DO REATOR, FUNDO BRANCO E LETRAS VERMELHAS, COM SELO PROCEL. GARANTIA MÍNIMA DE 5 ANOS.			
Quantidade: 100	Valor Unit.: 169,13	Total Item: 16.913,00	
LOTE 46	Quant.: 1	Num: 090	Total: 27.624,00
Item: 1	Unidade: UN	Marca: INBRAX	Modelo: .
Descrição: REATOR EXTERNO PARA LÂMPADAS A VAPOR DE SÓDIO 70W/220V, GALVANIZADO A FOGO CHAPA DE AÇO MÍNIMA DE 1,20MM COM BASE PARA RELÊ, ALTO FATOR DE POTÊNCIA, NÚCLEO DE COBRE, CONTENDO CABOS EPR OU XLPE COM LUVAS PRÉ-ISOLADAS NAS PONTAS, PERDAS MÁXIMAS DE 12W E FATOR DE POTÊNCIA MÍNIMA DE 0,95, DEVENDO POSSUIR EM SUA LATERAL ADESIVO REFLETIVO PARA IDENTIFICAÇÃO DA POTÊNCIA DO REATOR, FUNDO BRANCO E LETRAS VERMELHAS, COM SELO PROCEL. GARANTIA MÍNIMA DE 5 ANOS.			
Quantidade: 300	Valor Unit.: 92,08	Total Item: 27.624,00	
LOTE 47	Quant.: 1	Num: 096	Total: 27.630,00
Item: 1	Unidade: UN	Marca: ILUMATIC	Modelo: RM74/SLIM
Descrição: RELÉ FOTOELÉTRICO MAGNÉTICO USO EM CORRENTES ALTERNADAS INTERCAMBIÁVEL DE 220V, COM SISTEMA DE OPERAÇÃO QUE ACENDE E APAGA LÂMPADAS EM FUNÇÃO DA VARIAÇÃO DA ILUMINÂNCIA, CORPO EM POLIPROPILENO ESTABILIZADO CONTRA RAIOS ULTRAVIOLETAS PARA SUPORTAR INTEMPÉRIES, PINAGEM DE CONTATO EM LATÃO ESTANHADO PRESO AO CORPO POR SISTEMA DE REBITAGEM, COM CONTATOS DE CARGA TIPO LN QUE ACIONAM A CARGA A NOITE, CÉLULA FOTOELÉTRICA TIPO CDS COM ENCAPSULAMENTO BLINDADO DE RESPOSTA INSTANTÂNEA MONTADO NA POSIÇÃO LATERAL, FREQUÊNCIA DE 60HZ, CORRENTE MÁXIMA DE 10ª, POTÊNCIA DE 1000W EM CARGA RESISTIVA E 1800VA 220V EM CARGA INDUTIVA, FAIXA DE OPERAÇÃO DE 5 A 20 LUX PARA LIGAR E NO MÁXIMO DE 40 LUX PARA DESLIGAR,			
Quantidade: 500	Valor Unit.: 55,26	Total Item: 27.630,00	
LOTE 48	Quant.: 1	Num: 078	Total: 1.824,20
Item: 1	Unidade: UN	Marca: INCESA	Modelo:
Descrição: TERMINAL PRESSÃO SAPATA 120MM EM COBRE			
Quantidade: 70	Valor Unit.: 26,06	Total Item: 1.824,20	

**MUNICIPIO DE TRES BARRAS DO PARANA
TRÊS BARRAS DO PARANÁ-PR**

LOTE 49	Quant.: 1	Num: 072	Total: 1.682,10
Item: 1	Unidade: UN	Marca: INCESA	Modelo:
Descrição: TERMINAL PRESSÃO SAPATA 250MM EM COBRE			
Quantidade: 70	Valor Unit.: 24,03	Total Item: 1.682,10	
LOTE 50	Quant.: 1	Num: 044	Total: 882,00
Item: 1	Unidade: UN	Marca: INCESA	Modelo:
Descrição: TERMINAL PRESSÃO SAPATA 35MM EM COBRE			
Quantidade: 70	Valor Unit.: 12,60	Total Item: 882,00	
LOTE 51	Quant.: 1	Num: 041	Total: 615,00
Item: 1	Unidade: UN	Marca: INCESA	Modelo:
Descrição: TERMINAL PRESSÃO SAPATA 50MM			
Quantidade: 50	Valor Unit.: 12,30	Total Item: 615,00	
LOTE 52	Quant.: 1	Num: 001	Total: 658,00
Item: 1	Unidade: UN	Marca: INCESA	Modelo:
Descrição: TERMINAL PRESSÃO SAPATA 70MM			
Quantidade: 50	Valor Unit.: 13,16	Total Item: 658,00	
LOTE 53	Quant.: 1	Num: 068	Total: 3.990,00
Item: 1	Unidade: UN	Marca: GOODLUX	Modelo: TUB
Descrição: LÂMPADA LINHA TUBULAR TRANSPARENTE, SÓDIO 150W, 2000K, E40.			
Quantidade: 100	Valor Unit.: 39,90	Total Item: 3.990,00	
LOTE 54	Quant.: 1	Num: 077	Total: 17.600,00
Item: 1	Unidade: UN	Marca: POLLUX	Modelo:
Descrição: RELE FOTO ELETRÔNICO 220W, 1800VA			
Quantidade: 400	Valor Unit.: 44,00	Total Item: 17.600,00	
LOTE 55	Quant.: 1	Num: 062	Total: 5.208,00
Item: 1	Unidade: M	Marca: RCM	Modelo: PP
Descrição: CABO PP 2X6MM			
Quantidade: 300	Valor Unit.: 17,36	Total Item: 5.208,00	
LOTE 56	Quant.: 1	Num: 050	Total: 21.015,00
Item: 1	Unidade: UN	Marca: PHILIPS	Modelo: TUB
Descrição: LÂMPADA A VAPOR DE SÓDIO, POTÊNCIA NOMINAL DE 70W/220V, ALTA PRESSÃO, BASE E-27, FORMATO TUBULAR, FLUXO LUMINOSO 6.000 LM, EFICIÊNCIA LUMINOSA 84,0 LM/W, COM VIDA MEDIANA DE 24.000 HORAS.			
Quantidade: 500	Valor Unit.: 42,03	Total Item: 21.015,00	
LOTE 57	Quant.: 1	Num: 048	Total: 12.632,00
Item: 1	Unidade: UN	Marca: ARCO IRIS	Modelo: BR
Descrição: REFLETOR DE 200 W 32X24 CM			
Quantidade: 40	Valor Unit.: 315,80	Total Item: 12.632,00	

**MUNICIPIO DE TRES BARRAS DO PARANA
TRÊS BARRAS DO PARANÁ-PR**

DOCUMENTOS ANEXADOS

Horário: 11/02/2023 09:07	Documento: Ato Constitutivo (Estatuto ou Contrato Social)
Endereço: http://lanceeletronico.blob.core.windows.net/participantdocuments/e614f182d888433293f823252454c04c.pdf	
Horário: 11/02/2023 09:07	Documento: Cadastro de CNPJ
Endereço: http://lanceeletronico.blob.core.windows.net/participantdocuments/1d4ce26914ee4e549b4e7cf9dd2aefae.pdf	
Horário: 11/02/2023 09:07	Documento: Cédula de identidade e CPF dos sócios
Endereço: http://lanceeletronico.blob.core.windows.net/participantdocuments/1c231c27e93c4085a64d9e5ab259239a.zip	
Horário: 11/02/2023 09:07	Documento: Certidão conjunta de débitos relativos a Tributos Federais
Endereço: http://lanceeletronico.blob.core.windows.net/participantdocuments/f0a2c8473ffc486ea7100212847fa5df.pdf	
Horário: 11/02/2023 09:07	Documento: Certidão de regularidade de débito com a Fazenda Estadual
Endereço: http://lanceeletronico.blob.core.windows.net/participantdocuments/ddd0396ea93940489b449ba56e70e7.pdf	
Horário: 11/02/2023 09:07	Documento: Certidão de regularidade de débito com a Fazenda Municipal
Endereço: http://lanceeletronico.blob.core.windows.net/participantdocuments/384086add984cb8a7857ec0b569b448.pdf	
Horário: 11/02/2023 09:07	Documento: Certidão de regularidade de débito para com o Fundo de Garantia por Tempo de Serviço (FGTS)
Endereço: http://lanceeletronico.blob.core.windows.net/participantdocuments/637ee83bb3b04766979a7cca98360f09.pdf	
Horário: 11/02/2023 09:07	Documento: Certidão Negativa de Débitos Trabalhistas (CNDT)
Endereço: http://lanceeletronico.blob.core.windows.net/participantdocuments/cf6212ac4ee84fc1a8c25451eca52c44.pdf	
Horário: 11/02/2023 09:07	Documento: Certidão Negativa de Falência ou Concordata
Endereço: http://lanceeletronico.blob.core.windows.net/participantdocuments/c45a26fd947e49b295107a0195db08b1.pdf	
Horário: 11/02/2023 09:07	Documento: Certidão Simplificada da Junta Comercial
Endereço: http://lanceeletronico.blob.core.windows.net/participantdocuments/b9543c8534884277ba5078ecc3db1752.pdf	
Horário: 11/02/2023 09:07	Documento: Declaração de cumprimento dos requisitos de Habilitação
Endereço: http://lanceeletronico.blob.core.windows.net/participantdocuments/2e287fd4b1364f8cbee5637fac06ebd2.pdf	

ARQUIVOS ANEXADOS À ITENS

Lote Item Endereço

**ALBERTO
PIANA BORSOI:
08734390901**

Digitally signed by ALBERTO PIANA BORSOI:
08734390901
DN: C=BR, O=ICP-Brasil, OU=34173682000318,
OU=Secretaria da Receita Federal do Brasil - RFB,
OU=RFB e-CPF A1, OU=(EM BRANCO),
OU=presencial, CN=ALBERTO PIANA BORSOI:
08734390901
Reason: I am the author of this document
Location: your signing location here
Date: 2023.02.11 09:09:53-03'00'
Foxit PDF Reader Version: 11.2.1



g

REPÚBLICA FEDERATIVA DO BRASIL

SECRETARIA DE ESTADO DA SEGURANÇA PÚBLICA
INSTITUTO DE IDENTIFICAÇÃO DO PARANÁ

RG: 9.517.744-1

POLÍCIA DIRETO

Alberto Piana Borsoi
ASSINATURA DO TITULAR

CARTEIRA DE IDENTIDADE

VÁLIDA EM TODO O TERRITÓRIO NACIONAL

REGISTRO GERAL: 9.517.744-1 DATA DE EXPEDIÇÃO: 22/04/2009

NOME: ALBERTO PIANA BORSOI

FILIAÇÃO: FERNANDES BORSOI
VIVIANE MARLI PIANA

NATURALIDADE: CASCAVEL-PR DATA DE NASCIMENTO: 07/10/2000

DOC. ORIGEM: COMARCA-CASCAVEL/PR, 1 OFÍCIO
C.NASC=104256, LIVRO=314A, FOLHA=138

CURITIBA/PR

ASSINATURA DO DIRETOR
LEI Nº 7.116 DE 26/01/83

4º TABELIONATO DE NOTAS DE CASCAVEL-PR
Rua São Paulo 7.859 Fone:(45)3037-7444

AUTENTICAÇÃO

A presente cópia reprográfica e reprodução fiel do documento original que me foi apresentado nesta data, do que dou fé

CASCAVEL 20 DEZ. 2018

Associação de CCR
FPJ39250

() Marina Esteves Santos - Tabela
() Jefferson Esteves Santos - Escr. Autorizado
() Meirielei dos Santos - Escr. Autorizada
() Ricardo Esteves Santos - Escr. Autorizado



MINISTÉRIO DA FAZENDA
Receita Federal

CPF

CADASTRO DE PESSOAS FÍSICAS

Numero de identificação:
087.343.909-01

Nome:
ALBERTO PIANA BORSOI

Documento
10/2000

REAL SECURITY

CORREIOS

4º TABELIONATO DE NOTAS DE CASCAVEL-PR
Rua São Paulo 7.859 Fone:(45)3037-7444

AUTENTICAÇÃO

A presente cópia reprográfica e reprodução fiel do documento original que me foi apresentado nesta data, do que dou fé

CASCAVEL 20 DEZ. 2018

Associação de CCR
FPJ38250

() Marina Esteves Santos - Tabela
() Jefferson Esteves Santos - Escr. Autorizado
() Meirielei dos Santos - Escr. Autorizada
() Ricardo Esteves Santos - Escr. Autorizado



22

9

000268



REPUBLICA FEDERATIVA DO BRASIL
CONSELHO DE ARQUITETURA E URBANISMO DO BRASIL - CAUBR
CARTEIRA DE IDENTIDADE PROFISSIONAL

 NOME
VIVIANE MARELI PIANA

 SEXO
FEMININO

NATURALIDADE
CASCAVEL/PR

REGISTRO CAD Nº
A16369-4 DATA DE NASCIMENTO
06/08/1965

ASSINATURA 

ARQUITETA E URBANISTA



CARTEIRA DE IDENTIDADE COM FÉ PÁTRIA EM TODO TERRITÓRIO NACIONAL



g

28

IDENTIDADE - RG
12902654 (U/PR)
CPF
537.784.309-63

OBSERVAÇÕES
NÃO DOADOR DE ÓRGÃOS
E TECIDOS

PLACAO
VICTORIO PIANA

LOURDES DEBONI PIANA

EXPIÇÃO - CAII/BR
03/01/2013
ANO DE FORMATURA
1989
TIPO SANGÜEIO
A POSITIVO

MARCELO FUMARICO VIELAR DE QUEIROZ
PRESIDENTE DO CAIUM

VALIDA EM TODO O TERRITÓRIO NACIONAL - LEI 12.228, DE 20/11/2010

[Handwritten signature]

g

22



Consulta de Impedidos de Licitar

CNPJ: 76072776000189

NENHUM ITEM ENCONTRADO!



TRIBUNAL DE CONTAS DA UNIÃO

Consulta Consolidada de Pessoa Jurídica

Este relatório tem por objetivo apresentar os resultados consolidados de consultas eletrônicas realizadas diretamente nos bancos de dados dos respectivos cadastros. A responsabilidade pela veracidade do resultado da consulta é do Órgão gestor de cada cadastro consultado. A informação relativa à razão social da Pessoa Jurídica é extraída do Cadastro Nacional da Pessoa Jurídica, mantido pela Receita Federal do Brasil.

Consulta realizada em: 14/02/2023 10:52:31

Informações da Pessoa Jurídica:

Razão Social: **ELETRO LUZ COMERCIO DE MATERIAIS ELETRICOS LTDA**
CNPJ: 76.072.776/0001-89

Resultados da Consulta Eletrônica:

Órgão Gestor: TCU
Cadastro: **Licitantes Inidôneos**
Resultado da consulta: **Nada Consta**

Para acessar a certidão original no portal do órgão gestor, clique [AQUI](#).

Órgão Gestor: CNJ
Cadastro: **CNIA - Cadastro Nacional de Condenações Cíveis por Ato de Improbidade Administrativa e Inelegibilidade**
Resultado da consulta: **Nada Consta**

Para acessar a certidão original no portal do órgão gestor, clique [AQUI](#).

Órgão Gestor: **Portal da Transparência**
Cadastro: **Cadastro Nacional de Empresas Inidôneas e Suspensas**
Resultado da consulta: **Nada Consta**

Para acessar a certidão original no portal do órgão gestor, clique [AQUI](#).

Órgão Gestor: **Portal da Transparência**
Cadastro: **CNEP - Cadastro Nacional de Empresas Punidas**
Resultado da consulta: **Nada Consta**

Para acessar a certidão original no portal do órgão gestor, clique [AQUI](#).

Obs: A consulta consolidada de pessoa jurídica visa atender aos princípios de simplificação e racionalização de serviços públicos digitais. Fundamento legal: Lei nº 12.965, de 23 de abril de 2014, Lei nº 13.460, de 26 de junho de 2017, Lei nº 13.726, de 8 de outubro de 2018, Decreto nº 8.638 de 15, de janeiro de 2016.

Handwritten initials: dj and 22

**CONTRATO SOCIAL DE CONSTITUIÇÃO DE SOCIEDADE EMPRESARIA LIMITADA
UNIPESSOAL**

G. M. POSSAN LTDA

Pelo presente instrumento particular de Contrato Social:

GABRIEL MARTINS POSSAN, BRASILEIRO, SOLTEIRO, EMPRESARIO, nascido(a) em 18/11/2004, NAO EMANCIPADO, nº do CPF 122.751.619-37, residente e domiciliado na cidade de Salto do Lontra - PR, na RUA PREF. NEURI BAU, nº 956, CENTRO, CEP: 85670-000, **neste ato representado(a) pelo(a) Pai/Representante(a) DOUGLAS POSSAN**, BRASILEIRO, DIVORCIADO(A), EMPRESARIO, natural da cidade de Chopinzinho - PR, data de nascimento 29/06/1983, portador da Carteira de Identidade (RG): nº 8.203.352-1, expedida por SSP/PR e CPF: nº 038.745.979-03, residente e domiciliado na cidade de Salto do Lontra - PR, na RUA PREF. NEURI BAU, nº 956, CENTRO, CEP: 85670-000.

Resolve, constituir uma sociedade limitada unipessoal, nos termos da Lei nº 10.406/2002, mediante as condições e cláusulas seguintes:

CLÁUSULA I - DO NOME EMPRESARIAL (art. 997, II, CC)

A sociedade adotará como nome empresarial: **G. M. POSSAN LTDA.**

CLÁUSULA II - DA SEDE (art. 997, II, CC)

A sociedade terá sua sede no seguinte endereço: RUA IPE AMARELO, nº 47, BEM MORAR, Salto do Lontra - PR, CEP: 85670000.

CLÁUSULA III - DO OBJETO SOCIAL (art. 997, II, CC)

A sociedade terá por objeto o exercício das seguintes atividades econômica: **COMERCIO VAREJISTA DE MATERIAL ELÉTICO E COMERCIO VAREJISTA DE MATERIAIS DE CONSTRUÇÃO**

Parágrafo único. Em estabelecimento eleito como Sede (Matriz) será(ão) exercida(s) a(s) atividade(s) de **COMERCIO VAREJISTA DE MATERIAL ELÉTICO E COMERCIO VAREJISTA DE MATERIAIS DE CONSTRUÇÃO.**

E exercerá as seguintes atividades:

CNAE Nº 4742-3/00 - Comércio varejista de material elétrico

CNAE Nº 4744-0/99 - Comércio varejista de materiais de construção em geral

CLÁUSULA IV - DO INÍCIO DAS ATIVIDADES E PRAZO DE DURAÇÃO (art. 53, III, F, Decreto nº 1.800/96)

A sociedade iniciará suas atividades em 20/05/2022 e seu prazo de duração será por tempo indeterminado.

CLÁUSULA V - DO CAPITAL (ART. 997, III e IV e ART. 1.052 e 1.055, CC)

O capital será de R\$ 50.000,00 (cinquenta mil reais), dividido em 50000 quotas, no valor nominal de R\$ 1,00 (um real) cada uma, formado por R\$ 50.000,00 (cinquenta mil reais) em moeda corrente no País

Parágrafo único. O capital encontra-se subscrito e integralizado pelos sócios da seguinte forma:

Nome dos Sócios	Qty Quotas	Valor Em R\$	%
GABRIEL MARTINS POSSAN	50000	50.000,00	100,00
TOTAL:	50000	50.000,00	100,00

CLÁUSULA VI - DA ADMINISTRAÇÃO (ART. 997, VI; 1.013, 1.015; 1.064, CC)

A administração da sociedade será exercida **ISOLADAMENTE** pelo não sócio **DOUGLAS POSSAN**, BRASILEIRO, DIVORCIADO(A), EMPRESARIO, nascido(a) em 29/06/1983, nº do CPF 038.745.979-03, residente e domiciliado na cidade de Salto do Lontra - PR, na RUA PREF. NEURI BAU, nº 956, CENTRO, CEP: 85670-000, que fará parte da administração, com os poderes e atribuições de representar a empresa ativa e passivamente, judicial ou extrajudicialmente, podendo praticar todos os atos compreendidos no objeto social, autorizado o uso do nome empresarial, sempre no interesse da empresa, ficando vedado, entretanto, em negócios estranhos aos fins sociais em

g
20

CONTRATO SOCIAL DE CONSTITUIÇÃO DE SOCIEDADE EMPRESARIA LIMITADA UNIPESSOAL

G. M. POSSAN LTDA

assuntos de interesse da empresa, podendo assinar quaisquer documentos de comum acordo em todos os órgãos públicos, contrair empréstimos em estabelecimentos bancários.

Parágrafo único. Não constituindo o objeto social, a alienação ou a oneração de bens imóveis depende de autorização da maioria.

CLÁUSULA VII - DO BALANÇO PATRIMONIAL (art. 1.065, CC)

Ao término de cada exercício, em 31 de Dezembro, o administrador prestará contas justificadas de sua administração, procedendo à elaboração do inventário, do balanço patrimonial e do balanço de resultado econômico, cabendo ao(s) sócio(s), os lucros ou perdas apuradas.

CLÁUSULA VIII - DECLARAÇÃO DE DESIMPEDIMENTO DE ADMINISTRADOR (art. 1.011, § 1º CC e art. 37, II da Lei nº 8.934 de 1994)

O Administrador declara, sob as penas da lei, de que não está impedido de exercer a administração da empresa, por lei especial, ou em virtude de condenação criminal, ou por se encontrar sob os efeitos dela, a pena que vede, ainda que temporariamente, o acesso a cargos públicos; ou por crime falimentar, de prevaricação, peita ou suborno, concussão, peculato, ou contra a economia popular, contra o sistema financeiro nacional, contra normas de defesa da concorrência, contra as relações de consumo, fé pública, ou a propriedade.

CLÁUSULA IX - DO PRÓ LABORE

Os sócios poderão, de comum acordo, fixar uma retirada mensal, a título de pro labore para os sócios administradores, observadas as disposições regulamentares pertinentes.

CLÁUSULA X - DISTRIBUIÇÃO DE LUCROS

A sociedade poderá levantar balanços intermediários ou intercalares e distribuir os lucros evidenciados nos mesmos.

CLÁUSULA XI - DA RETIRADA OU FALECIMENTO DE SÓCIO

Retirando-se, falecendo ou interditado qualquer sócio, a sociedade continuará suas atividades com os herdeiros, sucessores e o incapaz, desde que autorizado legalmente. Não sendo possível ou inexistindo interesse destes ou do(s) sócio(s) remanescente(s) na continuidade da sociedade, esta será liquidada após a apuração do Balanço Patrimonial na data do evento. O resultado positivo ou negativo será distribuído ou suportado pelos sócios na proporção de suas quotas.

Parágrafo único - O mesmo procedimento será adotado em outros casos em que a sociedade se resolva em relação a seu sócio.

CLÁUSULA XII - DA CESSÃO DE QUOTAS

As quotas são indivisíveis e não poderão ser cedidas ou transferidas a terceiros sem o consentimento do outro sócio, a quem fica assegurado, em igualdade de condições e preço direito de preferência para a sua aquisição se postas à venda, formalizando, se realizada a cessão delas, a alteração contratual pertinente.

CLÁUSULA XIII - DA RESPONSABILIDADE

A responsabilidade de cada sócio é restrita ao valor das suas quotas, mas todos respondem solidariamente pela integralização do capital social.

CLAUSULA XIV - PORTE EMPRESARIAL

Os sócios declaram que a sociedade se enquadra como Microempresa - ME, nos termos da Lei Complementar nº 123, de 14 de dezembro de 2006, e que não se enquadra em qualquer das hipóteses de exclusão relacionadas no § 4º do art. 3º da mencionada lei. (art. 3º, I, LC nº 123, de 2006)



**CONTRATO SOCIAL DE CONSTITUIÇÃO DE SOCIEDADE EMPRESARIA LIMITADA
UNIPESSOAL****G. M. POSSAN LTDA****CLAUSULA XV - DO FORO**

Fica eleito o Foro da Comarca de Salto do Lontra - PR, para qualquer ação fundada neste contrato, renunciando-se a qualquer outro por muito especial que seja.

E por estarem em perfeito acordo, em tudo que neste instrumento particular foi lavrado, obrigam-se a cumprir o presente ato constitutivo, e assinam o presente instrumento em uma única via que será destinada ao registro e arquivamento na Junta Comercial do Estado do Paraná.

Salto do Lontra - PR, 20 de maio de 2022

GABRIEL MARTINS POSSAN
Sócio/Representado
Representado por: DOUGLAS POSSAN

DOUGLAS POSSAN
Administrador/Representante

g

28



ASSINATURA ELETRÔNICA

Certificamos que o ato da empresa G. M. POSSAN LTDA consta assinado digitalmente por:

IDENTIFICAÇÃO DO(S) ASSINANTE(S)	
CPF/CNPJ	Nome
03874597903	DOUGLAS POSSAN
12275161937	GABRIEL MARTINS POSSAN

22



CERTIFIQUEI O REGISTRO EM 20/05/2022 17:02 SOB Nº 41210758442.
PROTOCOLO: 223322822 DE 20/05/2022.
CÓDIGO DE VERIFICAÇÃO: 12206500625. CNPJ DA SEDE: 46481010000197.
NIRE: 41210758442. COM EFEITOS DO REGISTRO EM: 20/05/2022.
G. M. POSSAN LTDA

LEANDRO MARCOS RAYSEL BISCAIA
SECRETÁRIO-GERAL
empresafacil.pr.gov.br

g

G. M. POSSAN LTDA
ALTERAÇÃO CONTRATUAL Nº. 01
CNPJ. Nº. 46.481.010/0001-97 – NIRE NRº. 41210758442

Pelo presente instrumento comercial e na melhor forma de direito, os baixos-assinados **Gabriel Martins Possan**, brasileiro, solteiro empresário Não Emancipado, nascimento em 18/11/2004, natural de Francisco Beltrão/Pr. residente e domiciliado Rua Pref. Neuri Baú nº. 956, Bairro Centro, CEP. 85670-000 cidade de Salto do Lontra – Paraná, portador da Célula de Identidade Rg. nº. 15.193.245-2-IIPR, inscrito no CPF sob o nº. 122.751.619-37, aqui representado pelo seu pai, **DOUGLAS POSSAN**, brasileiro, divorciado, empresário, nascimento em 29/06/1983, natural de Chopinzinho/Pr. residente e domiciliado a Rua Pref. Neuri Baú nº. 956, Bairro centro, cidade de Salto do Lontra, estado do Paraná, CEP. 85670-000, portador da Célula de Identidade Rg. nº. 8.203.352-1-SSP-PR. emissão em 16/09/1997 inscrito no CPF. sob o nº.038.745.979-03, sócios componente da sociedade mercantil que gira sob o nome empresarial de G. M. POSSAN LTDA, na cidade de SALTO DO LONTRA, Estado do Paraná, Rua IPE AMARELO nº. 47, Bairro BEM MORAR inscrita no CNPJ .nº. 46.481.010/0001-97, com o contrato social arquivado na Junta Comercial do Paraná sob o nº. 41210758442, por despacho em sessão em 20 DE MAIO DE 2022; resolvem por este instrumento particular de Alteração de Contrato modificar seu contrato primitivo de acordo com as cláusulas seguinte:

CLAUSULA 1ª. DA ATIVIDADES: Passa a ser: Comércio varejista de material elétrico, Comércio varejista de materiais de construção, instalação e manutenção elétrico e montagens e instalação de sistemas e equipamentos de iluminação e sinalização em vias públicas, portos, aeroportos e Comércio varejista de brinquedos e artigos recreativos.

Exercerá a atividade:

47.42-3-00-Comércio varejista de material elétrico.

47.44-0-99-Comércio varejista de materiais de construção.

43.21-5-00-Instalação e manutenção elétrico.

43.29-1-04-Montagens e instalação de sistemas e equipamentos de iluminação e sinalização em vias públicas, portos e aeroportos.

47.63-6-01- Comércio varejista de brinquedos e artigos recreativos.

CLAUSULA 2ª. Permanecem inalteradas as demais cláusulas vigentes que não colidirem com as disposições de presente instrumento.

E, por assim terem justos e contratados, lavram datam e assinam eletronicamente o presente instrumento obrigando-se fielmente por si e seus herdeiros a cumpri-lo em todos os seus termos.

Salto do Lontra, PR. 08 de Julho 2022

Douglas Possan

Gabriel Martins Possan
Representado pelo Pai

g

28



ASSINATURA ELETRÔNICA

Certificamos que o ato da empresa G. M. POSSAN LTDA consta assinado digitalmente por:

IDENTIFICAÇÃO DO(S) ASSINANTE(S)	
CPF/CNPJ	Nome
03874597903	DOUGLAS POSSAN
12275161937	GABRIEL MARTINS POSSAN



CERTIFICO O REGISTRO EM 11/07/2022 16:52 SOB N° 20224625195.
PROTOCOLO: 224625195 DE 11/07/2022.
CÓDIGO DE VERIFICAÇÃO: 12208943923. CNPJ DA SEDE: 46481010000197.
NIRE: 41210758442. COM EFEITOS DO REGISTRO EM: 08/07/2022.
G. M. POSSAN LTDA

LEANDRO MARCOS RAYSEL BISCAIA
SECRETÁRIO-GERAL
www.empresafacil.pr.gov.br

G. M. POSSAN LTDA
ALTERAÇÃO CONTRATUAL Nº. 02
CNPJ. Nº. 46.481.010/0001-97 – NIRE NRº. 41210758442

Pelo presente instrumento comercial e na melhor forma de direito, os abaixo-assinado **Gabriel Martins Possan**, brasileiro, solteiro empresário, maior, nascimento em 18/11/2004, natural de Francisco Beltrão/Pr. residente e domiciliado Rua Prof. Neuri Baú nº. 956, Bairro Centro, CEP. 85670-000 cidade de Salto do Lontra – Paraná, portador da Célula de Identidade Rg. nº. 15.193.245-2-IIPR, expedição em 21/09/2020, inscrito no CPF sob o nº. 122.751.619-37, único sócio da sociedade empresarial que gira sob o nome denominação de G. M. POSSAN LTDA, na cidade de SALTO DO LONTRA, Estado do Paraná, Rua IPE AMARELO nº. 47, Bairro BEM MORAR inscrita no CNPJ .nº. 46.481.010/0001-97, com o contrato social arquivado na Junta Comercial do Paraná sob o nº. 41210758442, por despacho em sessão em 20 de Maio de 2022; e última alteração sob o nº. 20224625195 em data de 11/07/2022; resolvem por este instrumento particular de Alteração de Contrato modificar seu contrato primitivo de acordo com as cláusulas seguinte:

CLAUSULA 1ª. DA ATIVIDADES: Passa a ser: Comércio varejista de material elétrico, Comércio varejista de materiais de construção, instalação e manutenção elétrico e montagens e instalação de sistemas e equipamentos de iluminação e sinalização em vias públicas, portos, aeroportos e Comércio varejista de brinquedos e artigos recreativos, Serviços de pintura de edifícios e Serviços de operação e fornecimento de equipamentos para transporte e elevação de cargas e pessoas para uso em obras.

Exercerá a atividade:

47.42-3-00-Comércio varejista de material elétrico.

47.44-0-99-Comércio varejista de materiais de construção.

43.21-5-00-Instalação e manutenção elétrico.

43.29-1-04-Montagens e instalação de sistemas e equipamentos de iluminação e sinalização em vias públicas, portos e aeroportos.

47.63-6-01- Comércio varejista de brinquedos e artigos recreativos.

43.30-4/04-Serviços de pintura de edifícios em geral.

43.99-1/04-Serviços de operação e fornecimento de equipamentos para transporte e elevação de cargas e pessoas para uso em obras.

CLAUSULA 2ª. Permanecem inalteradas as demais cláusulas vigentes que não colidirem com as disposições de presente instrumento.

E, por assim terem justos e contratados, lavram datam e assinam eletronicamente o presente instrumento obrigando-se fielmente por si e seus herdeiros a cumpri-lo em todos os seus termos.

Salto do Lontra, PR. 17 de Janeiro de 2023

Gabriel Martins Possan
Sócio Administrador



22

g



ASSINATURA ELETRÔNICA

Certificamos que o ato da empresa G. M. POSSAN LTDA consta assinado digitalmente por:

IDENTIFICAÇÃO DO(S) ASSINANTE(S)	
CPF/CNPJ	Nome
12275161937	



REPÚBLICA FEDERATIVA DO BRASIL

CADASTRO NACIONAL DA PESSOA JURÍDICA

NÚMERO DE INSCRIÇÃO 46.481.010/0001-97 MATRIZ	COMPROVANTE DE INSCRIÇÃO E DE SITUAÇÃO CADASTRAL	DATA DE ABERTURA 20/05/2022
--	---	---------------------------------------

NOME EMPRESARIAL G. M. POSSAN LTDA
--

TÍTULO DO ESTABELECIMENTO (NOME DE FANTASIA) ELETRO POSSAN	PORTE ME
--	--------------------

CÓDIGO E DESCRIÇÃO DA ATIVIDADE ECONÔMICA PRINCIPAL 47.42-3-00 - Comércio varejista de material elétrico
--

CÓDIGO E DESCRIÇÃO DAS ATIVIDADES ECONÔMICAS SECUNDÁRIAS 43.21-5-00 - Instalação e manutenção elétrica 43.29-1-04 - Montagem e instalação de sistemas e equipamentos de iluminação e sinalização em vias públicas, portos e aeroportos 43.30-4-04 - Serviços de pintura de edifícios em geral 43.99-1-04 - Serviços de operação e fornecimento de equipamentos para transporte e elevação de cargas e pessoas para uso em obras 44-0-99 - Comércio varejista de materiais de construção em geral 53-6-01 - Comércio varejista de brinquedos e artigos recreativos

CÓDIGO E DESCRIÇÃO DA NATUREZA JURÍDICA 206-2 - Sociedade Empresária Limitada

LOGRADOURO R IPE AMARELO	NÚMERO 47	COMPLEMENTO *****
------------------------------------	---------------------	----------------------

CEP 85.670-000	BAIRRO/DISTRITO BEM MORAR	MUNICÍPIO SALTO DO LONTRA	UF PR
--------------------------	-------------------------------------	-------------------------------------	-----------------

ENDEREÇO ELETRÔNICO DOUGLASPOSSAN@HOTMAIL.COM	TELEFONE (46) 9926-0173 / (0000) 0000-0000
---	--

ENTE FEDERATIVO RESPONSÁVEL (EFR) *****
--

SITUAÇÃO CADASTRAL ATIVA	DATA DA SITUAÇÃO CADASTRAL 20/05/2022
------------------------------------	---

MÓTIVO DE SITUAÇÃO CADASTRAL

SITUAÇÃO ESPECIAL *****	DATA DA SITUAÇÃO ESPECIAL *****
----------------------------	------------------------------------

Aprovado pela Instrução Normativa RFB nº 1.863, de 27 de dezembro de 2018.

Emitido no dia 08/02/2023 às 09:31:28 (data e hora de Brasília).

Página: 1/1

g

28



MINISTÉRIO DA FAZENDA
Secretaria da Receita Federal do Brasil
Procuradoria-Geral da Fazenda Nacional

**CERTIDÃO NEGATIVA DE DÉBITOS RELATIVOS AOS TRIBUTOS FEDERAIS E À DÍVIDA
ATIVA DA UNIÃO**

Nome: G. M. POSSAN LTDA
CNPJ: 46.481.010/0001-97

Ressalvado o direito de a Fazenda Nacional cobrar e inscrever quaisquer dívidas de responsabilidade do sujeito passivo acima identificado que vierem a ser apuradas, é certificado que não constam pendências em seu nome, relativas a créditos tributários administrados pela Secretaria da Receita Federal do Brasil (RFB) e a inscrições em Dívida Ativa da União (DAU) junto à Procuradoria-Geral da Fazenda Nacional (PGFN).

Esta certidão é válida para o estabelecimento matriz e suas filiais e, no caso de ente federativo, para todos os órgãos e fundos públicos da administração direta a ele vinculados. Refere-se à situação do sujeito passivo no âmbito da RFB e da PGFN e abrange inclusive as contribuições sociais previstas nas alíneas 'a' a 'd' do parágrafo único do art. 11 da Lei nº 8.212, de 24 de julho de 1991.

A aceitação desta certidão está condicionada à verificação de sua autenticidade na Internet, nos endereços <<http://rfb.gov.br>> ou <<http://www.pgfn.gov.br>>.

Certidão emitida gratuitamente com base na Portaria Conjunta RFB/PGFN nº 1.751, de 2/10/2014.

Emitida às 10:11:52 do dia 04/11/2022 <hora e data de Brasília>.

Válida até 03/05/2023.

Código de controle da certidão: **CD27.6151.460F.903F**

Qualquer rasura ou emenda invalidará este documento.



000282

Estado do Paraná
Secretaria de Estado da Fazenda
Receita Estadual do Paraná

Certidão Negativa
de Débitos Tributários e de Dívida Ativa Estadual
Nº 029277736-19

Certidão fornecida para o CNPJ/MF: **46.481.010/0001-97**
Nome: **G. M. POSSAN LTDA**

Ressalvado o direito da Fazenda Pública Estadual inscrever e cobrar débitos ainda não registrados ou que venham a ser apurados, certificamos que, verificando os registros da Secretaria de Estado da Fazenda, constatamos não existir pendências em nome do contribuinte acima identificado, nesta data.

Obs.: Esta Certidão engloba todos os estabelecimentos da empresa e refere-se a débitos de natureza tributária e não tributária, bem como ao descumprimento de obrigações tributárias acessórias.

Válida até 02/06/2023 - Fornecimento Gratuito

A autenticidade desta certidão deverá ser confirmada via Internet
www.fazenda.pr.gov.br

g

28



Município de Salto do Lontra

Estado do Paraná

CNPJ 76.205.707/0001-04

Paço Municipal Prefeito Dr. Wilson J. S. Nunes

CERTIDÃO NEGATIVA DE TRIBUTOS MUNICIPAIS

CONTRIBUINTE: 87939
NOME.....: G. M. POSSAN LTDA
CNPJ/CPF....: 46.481.010/0001-97
ENDEREÇO....: RUA IPÊ AMARELO 47 LOT. RESID. BEM MORA
MUNICIPIO...: SALTO DOLONTRA UF: PR

FINALIDADE..: Consulta Situação Fiscal

OBSERVAÇÕES.: PARA EMISSÃO DE CERTIDÕES COM OUTRAS FINALIDADES, FAVOR DIRIGIR-SE AO DEPARTAMENTO DE TRIBUTAÇÃO E CADASTRO DA PREFEITURA MUNICIPAL.

Certificamos para os devidos fins que de conformidade com as informações prestadas pelos órgãos competentes desta Prefeitura no cadastro de contribuintes do sujeito passivo acima identificado, é CERTIFICADO QUE NÃO CONSTAM DÉBITOS PENDENTES referente a tributos municipais inscritos ou não em dívida ativa, até a presente data.

A Fazenda Municipal reserva-se o direito de cobrar dívidas posteriormente constatadas, mesmo referente a períodos compreendidos nesta certidão.

A aceitação desta certidão está condicionada à verificação de sua autenticidade na Internet, no endereço <<http://www.saltodolontra.pr.gov.br/>>.

Certidão emitida com base na Lei Municipal através do site Portal do Cidadão.

Emitida em: 04/01/2023.

Válida por 60 (sessenta) dias a partir da data de emissão.

Ano/Número da certidão.....: 2023/11

Código de autenticidade da certidão: 324919907324919

ATENÇÃO: QUALQUER RASURA OU EMENDA INVALIDARÁ ESTE DOCUMENTO.

g

28

Voltar

Imprimir

**Certificado de Regularidade do
FGTS - CRF**

Inscrição: 46.481.010/0001-97
Razão Social: G M POSSAN LTDA
Endereço: R IPE AMARELO 47 / BEM MORAR / SALTO DO LONTRA / PR / 85670-000

A Caixa Econômica Federal, no uso da atribuição que lhe confere o Art. 7, da Lei 8.036, de 11 de maio de 1990, certifica que, nesta data, a empresa acima identificada encontra-se em situação regular perante o Fundo de Garantia do Tempo de Serviço - FGTS.

O presente Certificado não servirá de prova contra cobrança de quaisquer débitos referentes a contribuições e/ou encargos devidos, decorrentes das obrigações com o FGTS.

Validade: 16/01/2023 a 14/02/2023

Certificação Número: 2023011602440878842905

Informação obtida em 26/01/2023 15:09:35

A utilização deste Certificado para os fins previstos em Lei esta condicionada a verificação de autenticidade no site da Caixa: www.caixa.gov.br

g

22

[Voltar](#)[Imprimir](#)

Certificado de Regularidade do FGTS - CRF

Inscrição: 46.481.010/0001-97
Razão Social: G M POSSAN LTDA
Endereço: R IPE AMARELO 47 / BEM MORAR / SALTO DO LONTRA / PR / 85670-000

A Caixa Econômica Federal, no uso da atribuição que lhe confere o Art. 7, da Lei 8.036, de 11 de maio de 1990, certifica que, nesta data, a empresa acima identificada encontra-se em situação regular perante o Fundo de Garantia do Tempo de Serviço - FGTS.

O presente Certificado não servirá de prova contra cobrança de quaisquer débitos referentes a contribuições e/ou encargos devidos, decorrentes das obrigações com o FGTS.

Validade: 04/02/2023 a 05/03/2023

Certificação Número: 2023020402503905274511

Informação obtida em 14/02/2023 10:45:13

A utilização deste Certificado para os fins previstos em Lei esta condicionada a verificação de autenticidade no site da Caixa:
www.caixa.gov.br

g

28



MINISTÉRIO DA FAZENDA
Secretaria da Receita Federal do Brasil
Procuradoria-Geral da Fazenda Nacional

**CERTIDÃO NEGATIVA DE DÉBITOS RELATIVOS AOS TRIBUTOS FEDERAIS E À DÍVIDA
ATIVA DA UNIÃO**

Nome: G. M. POSSAN LTDA
CNPJ: 46.481.010/0001-97

Ressalvado o direito de a Fazenda Nacional cobrar e inscrever quaisquer dívidas de responsabilidade do sujeito passivo acima identificado que vierem a ser apuradas, é certificado que não constam pendências em seu nome, relativas a créditos tributários administrados pela Secretaria da Receita Federal do Brasil (RFB) e a inscrições em Dívida Ativa da União (DAU) junto à Procuradoria-Geral da Fazenda Nacional (PGFN).

Esta certidão é válida para o estabelecimento matriz e suas filiais e, no caso de ente federativo, para todos os órgãos e fundos públicos da administração direta a ele vinculados. Refere-se à situação do sujeito passivo no âmbito da RFB e da PGFN e abrange inclusive as contribuições sociais previstas nas alíneas 'a' a 'd' do parágrafo único do art. 11 da Lei nº 8.212, de 24 de julho de 1991.

A aceitação desta certidão está condicionada à verificação de sua autenticidade na Internet, nos endereços <<http://rfb.gov.br>> ou <<http://www.pgfn.gov.br>>.

Certidão emitida gratuitamente com base na Portaria Conjunta RFB/PGFN nº 1.751, de 2/10/2014.

Emitida às 10:11:52 do dia 04/11/2022 <hora e data de Brasília>.

Válida até 03/05/2023.

Código de controle da certidão: **CD27.6151.460F.903F**

Qualquer rasura ou emenda invalidará este documento.



PODER JUDICIÁRIO
JUSTIÇA DO TRABALHO

CERTIDÃO NEGATIVA DE DÉBITOS TRABALHISTAS

Nome: G. M. POSSAN LTDA (MATRIZ E FILIAIS)

CNPJ: 46.481.010/0001-97

Certidão n°: 42343276/2022

Expedição: 30/11/2022, às 08:11:00

Validade: 29/05/2023 - 180 (cento e oitenta) dias, contados da data de sua expedição.

Certifica-se que G. M. POSSAN LTDA (MATRIZ E FILIAIS), inscrito(a) no CNPJ sob o n° 46.481.010/0001-97, NÃO CONSTA como inadimplente no Banco Nacional de Devedores Trabalhistas.

Certidão emitida com base nos arts. 642-A e 883-A da Consolidação das Leis do Trabalho, acrescentados pelas Leis ns.º 12.440/2011 e 13.467/2017, e no Ato 01/2022 da CGJT, de 21 de janeiro de 2022. Os dados constantes desta Certidão são de responsabilidade dos Tribunais do Trabalho.

No caso de pessoa jurídica, a Certidão atesta a empresa em relação a todos os seus estabelecimentos, agências ou filiais.

A aceitação desta certidão condiciona-se à verificação de sua autenticidade no portal do Tribunal Superior do Trabalho na Internet (<http://www.tst.jus.br>).

Certidão emitida gratuitamente.

INFORMAÇÃO IMPORTANTE

Do Banco Nacional de Devedores Trabalhistas constam os dados necessários à identificação das pessoas naturais e jurídicas inadimplentes perante a Justiça do Trabalho quanto às obrigações estabelecidas em sentença condenatória transitada em julgado ou em acordos judiciais trabalhistas, inclusive no concernente aos recolhimentos previdenciários, a honorários, a custas, a emolumentos ou a recolhimentos determinados em lei; ou decorrentes de execução de acordos firmados perante o Ministério Público do Trabalho, Comissão de Conciliação Prévia ou demais títulos que, por disposição legal, contiver força executiva.



TRIBUNAL DE JUSTIÇA DO ESTADO DO PARANÁ
Secretaria do Ofício Distribuidor e Anexos de SALTO DO LONTRA

CERTIDÃO DE DISTRIBUIÇÃO – FINS GERAIS – CÍVEIS – ESPECÍFICA - NEGATIVA

Certifico que revendo os livros, sistemas e arquivos de distribuição CÍVEIS, ESPECIFICAMENTE: INSOLVÊNCIA, FALÊNCIA, CONCORDATA, RECUPERAÇÃO JUDICIAL E RECUPERAÇÃO EXTRAJUDICIAL desta Secretaria, verifiquei NÃO CONSTAR nenhum registro contra:

G. M. POSSAN LTDA
CNPJ: 46.481.010/0001-97
Local da Sede: Salto do Lontra - PR

Orientações:

Esta certidão NÃO APONTA ordinariamente os processos em que a pessoa cujo nome pesquisado figura como Autor(a). São apontados os feitos em tramitação cadastrados no Sistema Informatizado referente à comarca de SALTO DO LONTRA

Não existe qualquer conexão com qualquer outra base de dados de instituição pública ou com a Receita Federal que verifique a identidade do NOME/RAZÃO SOCIAL com o CPF/CNPJ. A conferência dos dados pessoais fornecidos pelo pesquisado é de responsabilidade exclusiva do destinatário da certidão.

A certidão em nome de pessoa jurídica considera os processos referentes à matriz e às filiais.

Considera-se NEGATIVA a certidão que aponta somente homônimos não qualificados, nos termos do art. 8º, §2º da Resolução CNJ 121/2010.

A presente certidão menciona somente o registro de distribuição, para dados complementares do procedimento, deve-se dirigir até a Secretaria para onde foi distribuído e solicitar uma CERTIDÃO DE OBJETO E PÉ.

A Busca de MICROEMPREENDEDOR INDIVIDUAL e EMPRESÁRIO INDIVIDUAL abrange também a pessoa física

SALTO DO LONTRA, 11 de Janeiro de 2023



[Handwritten Signature]
SCHEILA MARIA DAL BOSCO
Distribuidor

SECRETARIA DO OFÍCIO DISTRIBUIDOR E ANEXOS
CNPJ: 02/341.40-0001-00

Mário Cesar Mafra
Aux. Juramentado

Rua Curitiba, nº 5 – Bairro Colina Verde
5370-110 SALTO DO LONTRA - PR

[Handwritten Signature]
28

[Handwritten Initial]





Governo do Estado do Paraná
Secretaria de Estado da Indústria, Comércio e Serviços
Junta Comercial do Estado do Paraná



CERTIDÃO SIMPLIFICADA

Sistema Nacional de Registro de Empresas Mercantis - SINREM

Certificamos que as informações abaixo constam dos documentos arquivados nesta Junta Comercial e são vigentes na data da sua expedição.

Nome Empresarial: G. M. POSSAN LTDA			Protocolo: PRC2314715899		
Natureza Jurídica: Sociedade Empresária Limitada					
NIRE (Sede) 41210758442	CNPJ 46.481.010/0001-97	Data de Ato Constitutivo 20/05/2022	Início de Atividade 20/05/2022		
Endereço Completo Rua IPE AMARELO, Nº 47, BEM MORAR - Salto do Lontra/PR - CEP 85670-000					
Objeto Social COMERCIO VAREJISTA DE MATERIAL ELETRICO, COMERCIO VAREJISTA DE MATERIAIS DE CONSTRUCAO, INSTALACAO E MANUTENCAO ELETRICO E MONTAGENS E INSTALACAO DE SISTEMAS E EQUIPAMENTOS DE ILUMINACAO E SINALIZACAO EM VIAS PUBLICAS, PORTOS, AEROPORTOS E COMERCIO VAREJISTA DE BRINQUEDOS E ARTIGOS RECREATIVOS, SERVICOS DE PINTURA DE EDIFICIOS E SERVICOS DE OPERACAO E FORNECIMENTO DE EQUIPAMENTOS PARA TRANSPORTE E ELEVACAO DE CARGAS E PESSOAS PARA USO EM OBRAS.					
Capital Social R\$ 50.000,00 (cinquenta mil reais) Capital Integralizado R\$ 50.000,00 (cinquenta mil reais)		Porte ME (Microempresa)	Prazo de Duração Indeterminado		
Dados do Sócio					
Nome	CPF/CNPJ	Participação no capital	Espécie de sócio	Administrador	Término do mandato
GABRIEL MARTINS POSSAN	122.751.619-37	R\$ 50.000,00	Sócio	S	Indeterminado
Dados do Administrador					
Nome	CPF	Término do mandato			
GABRIEL MARTINS POSSAN	122.751.619-37	Indeterminado			
Último Arquivamento					Situação
Data	Número	Ato/eventos		ATIVA	
23/01/2023	20226940047	002 / 021 - ALTERACAO DE DADOS (EXCETO NOME EMPRESARIAL)		SEM STATUS	

Esta certidão foi emitida automaticamente em 06/02/2023, às 14:50:49 (horário de Brasília).
Se impressa, verificar sua autenticidade no <https://www.empresafacil.pr.gov.br>, com o código JKG2CIUS.



PRC2314715899

LEANDRO MARCOS RAYSEL BISCAIA
Secretário(a) Geral



ELETRO POSSAN

000290

ANEXO II – DECLARAÇÃO DE CUMPRIMENTO DOS REQUISITOS DE HABILITAÇÃO

Ao
Pregoeiro do Município de Três Barras do Paraná
PREGÃO ELETRÔNICO Nº 08/2023.

DECLARAÇÃO DE CUMPRIMENTO DOS REQUISITOS DE HABILITAÇÃO

G.M. POSSAN LTDA, inscrita no CNPJ/MF nº 46.481.010/0001-97, sediada na Rua Ipê Amarelo, nº 47, Bairro: Bem Morar, Salto do Lontra – PR, e-mail: douglaspossan@hotmail.com, declara para fins de participação no PREGÃO ELETRÔNICO Nº 08/2023, e sob as penas da Lei, que cumpre plenamente os requisitos de habilitação previstos em seu edital, conforme previsto no artigo 4º, inciso VII, da Lei nº 10.520, de 17 de novembro de 2002.

Por ser a expressão da verdade, firmamos a presente declaração.

Salto do Lontra – PR, 13 de fevereiro de 2023.

GABRIEL MARTINS

POSSAN:12275161937

Assinado de forma digital por GABRIEL
MARTINS POSSAN:12275161937
Dados: 2023.02.10 09:09:59 -03'00'

GABRIEL MARTINS POSSAN

CPF: 122.751.619-37

RG: 15.193.245-2 SSP/PR

(Sócio/Administrador)

G. M. POSSAN LTDA

CNPJ: 46.481.010/0001-97



ELETRO POSSAN

000291

ANEXO IV – DECLARAÇÃO DE INEXISTÊNCIA DE FATO IMPEDITIVO PARA LICITAR

Ao
Pregoeiro do Município de Três Barras do Paraná
PREGÃO ELETRÔNICO Nº 08/2023.

DECLARAÇÃO DE INEXISTÊNCIA DE FATO IMPEDITIVO PARA LICITAR

G.M. POSSAN LTDA, inscrita no CNPJ/MF nº 46.481.010/0001-97, sediada na Rua Ipê Amarelo, nº 47, Bairro: Bem Morar, Salto do Lontra – PR, e-mail: douglaspossan@hotmail.com, declara, sob as penas da Lei, que não foi declarada inidônea e não está impedida de participar de licitação em qualquer órgão ou entidade da Administração Pública, direta ou indireta, federal, estadual ou municipal.

Declara também, que está obrigada a informar a Contratante os fatos supervenientes impeditivos de sua habilitação, quando de sua ocorrência, conforme determina o artigo 32º, § 2º, da Lei 8.666/93.

Por ser a expressão da verdade, firmamos a presente declaração.

Salto do Lontra – PR, 13 de fevereiro de 2023.

GABRIEL MARTINS
POSSAN:12275161937

Assinado de forma digital por GABRIEL
MARTINS POSSAN:12275161937
Dados: 2023.02.10 09:10:43 -03'00'

GABRIEL MARTINS POSSAN

CPF: 122.751.619-37

RG: 15.193.245-2 SSP/PR

(Sócio/Administrador)

G. M. POSSAN LTDA

CNPJ: 46.481.010/0001-97



ELETRO POSSAN

000292

ANEXO III – DECLARAÇÃO DE NÃO UTILIZAÇÃO DE TRABALHO DE MENOR

Ao
Pregoeiro do Município de Três Barras do Paraná
PREGÃO ELETRÔNICO Nº 08/2023.

DECLARAÇÃO DE NÃO UTILIZAÇÃO DE TRABALHO DE MENOR

G.M. POSSAN LTDA, inscrita no CNPJ/MF nº 46.481.010/0001-97, sediada na Rua Ipê Amarelo, nº 47, Bairro: Bem Morar, Salto do Lontra – PR, e-mail: douglaspossan@hotmail.com, declara sob as penas da Lei, e para os fins previstos no artigo 27, inciso V, da Lei nº 8.666/93, que cumpre o disposto no inciso XXXIII do artigo 7º da Constituição Federal, ou seja, não tem em seus quadros menores de 18 (dezoito) anos executando trabalho noturno, insalubre ou perigoso, ou menores de 16 (dezesseis) anos executando qualquer trabalho, salvo na condição de aprendiz, a partir de 14 (quatorze) anos.

A empresa está ciente de que o descumprimento do disposto acima, durante a vigência do contrato, acarretará a sua rescisão.

Salto do Lontra – PR, 13 de fevereiro de 2023.

GABRIEL MARTINS
POSSAN:12275161937

Assinado de forma digital por GABRIEL
MARTINS POSSAN:12275161937
Dados: 2023.02.10 09:11:29 -03'00'

GABRIEL MARTINS POSSAN

CPF: 122.751.619-37

RG: 15.193.245-2 SSP/PR

(Sócio/Administrador)

G. M. POSSAN LTDA

CNPJ: 46.481.010/0001-97

000293

**RECEITA
ESTADUAL DO
PARANÁ****PARANÁ**
GOVERNO DO ESTADO
SECRETARIA DA FAZENDA**Comprovante de Inscrição Cadastral - CICAD**

Inscrição no CAD/ICMS	Inscrição CNPJ	Início das Atividades
90947557-08	46.481.010/0001-97	05/2022

Empresa / Estabelecimento	
Nome Empresarial	G. M. POSSAN LTDA
Título do Estabelecimento	ELETRO POSSAN
Endereço do Estabelecimento	RUA IPE AMARELO, 47 - BEM MORAR - CEP 85670-000 FONE: (69) 9926-0173
Município de Instalação	SALTO DO LONTRA - PR, DESDE 05/2022 (Estabelecimento Matriz)

Qualificação	
Situação Atual	ATIVO - SIMPLES NACIONAL / SIMPLES NACIONAL - DIA 03 DO MES+2, DESDE 05/2022
Natureza Jurídica	206-2 - SOCIEDADE EMPRESÁRIA LTDA
Atividade Econômica Principal do Estabelecimento	4742-3/00 - COMERCIO VAREJISTA DE MATERIAL ELETRICO
Atividade(s) Econômica(s) Secundária(s) do Estabelecimento	4744-0/99 - COMERCIO VAREJISTA DE MATERIAIS DE CONSTRUCAO EM GERAL 4763-6/01 - COMERCIO VAREJISTA DE BRINQUEDOS E ARTIGOS RECREATIVOS 4321-5/00 - INSTALACAO E MANUTENCAO ELETRICA 4329-1/04 - MONTAGEM E INSTALACAO DE SISTEMAS E EQUIPAMENTOS DE ILUMINACAO E SINALIZACAO EM VIAS PUBLICAS, PORTOS E AEROPORTOS

Quadro Societário			
Tipo	Inscrição	Nome Completo / Nome Empresarial	Qualificação
CPF	122.751.619-37	GABRIEL MARTINS POSSAN	SÓCIO-ADMINISTRADOR

Este CICAD tem validade até 03/03/2023.

Os dados cadastrais deste estabelecimento poderão ser confirmados via Internet www.fazenda.pr.gov.br

g *ze*



ELETRO POSSAN

000294

ANEXO I – PROPOSTA DE PREÇOS

Ao
Pregoeiro do Município de Três Barras do Paraná
PREGÃO ELETRÔNICO Nº 08/2023.

A empresa G.M. POSSAN LTDA, inscrita no CNPJ/MF nº 46.481.010/0001-97, situada na Rua Ipê Amarelo, nº 47, Bairro: Bem Morar, Salto do Lontra – PR, e-mail: douglaspossan@hotmail.com, através desta, vem apresentar a proposta comercial relativa à licitação modalidade PREGÃO ELETRÔNICO Nº 08/2023, objetivando fornecer os itens abaixo cotados, conforme especificações e anexos que fazem parte do referido edital:

ITEM	QTD.	UND.	DESCRIÇÃO	MARCA	R\$ UNITÁRIO	R\$ TOTAL
2	50	Und.	BASE PARA RELÉ FOTOCÉLULA	Exatron	12,50	625,00
3	100	Und.	BOCAL DE PORCELANA E-27	G20	10,00	1.000,00
4	60	Und.	BOCAL DE PORCELANA E-40	G20	21,20	1.272,00
5	70	Und.	BRAÇO BR1 1,00M, GALVANIZADO A FOGO, PAREDE DE NO MÍNIMO 2,25MM, COM SAPATA, CONFORME NTC 813951	Olivo	75,00	5.250,00
6	10	Und.	BRAÇO BR2 3M, GALVANIZADO A FOGO, PAREDE DE NO MÍNIMO 3,00MM, COM SAPATA, CONFORME NTC 813952	Olivo	403,00	4.030,00
7	300	M	CABO 16MM SEMI RIGIDO	Controller	21,30	6.390,00
8	250	M	CABO 25MM SEMI RIGIDO	Controller	33,30	8.325,00
9	400	M	CABO 35MM SEMI RIGIDO	Controller	44,90	17.960,00
10	100	M	CABO 95MM FLEXIVEL	Controller	113,90	11.390,00
11	500	M	CABO DE COBRE NU 35MM	Controller	41,50	20.750,00
12	200	M	CABO SEMI RIGIDO 70MM	Controller	89,00	17.800,00
13	200	M	CABO SEMIRÍGIDO 50MM	Controller	59,90	11.980,00
16	500	Und.	CONECTOR PERFORANTE 10/95MM	Incesa	17,60	8.800,00
17	100	Und.	REFLETOR DE LED 300W	Bronzearte	415,00	41.500,00
19	30	Und.	CONTACTORA 40A 220V TRIFASICA	Tramontina	349,00	10.470,00
21	40	Und.	DISJUNTOR TRI 100A - DIN	Tramontina	202,00	8.080,00
22	20	Und.	DISJUNTOR TRI 125A - DIN	Tramontina	434,00	8.680,00
23	20	Und.	DISJUNTOR TRI 200A - DIN	Tramontina	512,00	10.240,00
24	2000	M	FIO 10MM RIGIDO	Controller	13,70	27.400,00
25	2000	M	FIO 2,5MM FLEXIVEL	Thelflex	3,25	6.500,00
26	2000	M	FIO 4MM FLEXIVEL	Thelflex	5,10	10.200,00
27	2000	M	FIO 6MM FLEXIVEL	Thelflex	7,30	14.600,00
28	100	Und.	FITA ISOLANTE 20MX18MM	Tramontina	9,65	965,00
29	100	Und.	GRAMPO HASTE TERRA PADRÃO COPEL	Four Group	14,30	1.430,00
30	150	Und.	HASTE DE COBRE 5/8 X 2,40M	Olivo	64,00	9.600,00

GABRIEL MARTINS POSSAN:12275161937

Assinado de forma digital por GABRIEL MARTINS

POSSAN:12275161937

Dados: 2023.02.09 16:01:11 -03'00'

Rua Ipê Amarelo, 47 – Bairro Bem Morar - CEP: 85670-000 - Salto do Lontra – PR
CNPJ:46.481.010/0001-97 / Contato de e-mail: douglaspossan@hotmail.com
Fones: 46. 3191-0137 / 46. 99926-0173



ELETRO POSSAN

32	100	Und.	LÂMPADA A VAPOR DE SÓDIO, POTÊNCIA NOMINAL DE 400W/220V, ALTA PRESSÃO, BASE E-40, FORMATO TUBULAR, FLUXO LUMINOSO 56.800 LM, EFICIÊNCIA LUMINOSA 142 LM/W, COM VIDA MEDIANA DE 32.000 HORAS.	Ourolux	60,00	6.000,00
33	200	Und.	LÂMPADA A VAPOR METÁLICO, POTÊNCIA NOMINAL DE 250W/220V, BASE E-40, COM TUBO DE DESCARGA CERÂMICO, COM BULBO TUBULAR CLARO COM DIÂMETRO DE 48MM, COMPRIMENTO DA LÂMPADA DE 251MM, POSIÇÃO DE OPERAÇÃO UNIVERSAL, FLUXO LUMINOSO MÍNIMO DE 25.730 LM, EFICIÊNCIA LUMINOSA DE 94 LM/W, IRC DE 80, TEMPERATURA DE COR DE 4200K +/- 200K, VIDA MEDIANA DE 24.000 HORAS.	Ourolux	70,50	14.100,00
34	100	Und.	LÂMPADA A VAPOR METÁLICO, POTÊNCIA NOMINAL DE 400W/220V, BASE E-40, COM TUBO DE DESCARGA CERÂMICO, COM BULBO TUBULAR CLARO COM DIÂMETRO DE 59MM, COMPRIMENTO DA LAMPADA DE 270MM, POSIÇÃO DE OPERAÇÃO UNIVERSAL, FLUXO LUMINOSO MÍNIMO DE 41.600 LM, EFICIÊNCIA LUMINOSA DE 101 LM/W, IRC DE 80, TEMPERATURA DE COR DE 3000K +/- 200K, VIDA MEDIANA DE 20.000 HORAS	Goodlux	81,00	8.100,00
35	100	Und.	LUMINÁRIA LM 1 - LUMINÁRIA FECHADA PARA USO EM SISTEMAS DE ILUMINAÇÃO DE VIAS PÚBLICAS, CORPO ÓPTICO/REFLETOR EM CHAPA DE ALUMÍNIO REPUXADO, POLIDO POR	Olivo	346,90	34.690,00

GABRIEL MARTINS POSSAN:12275161937

Assinado de forma digital por GABRIEL MARTINS
POSSAN:12275161937
Dados: 2023.02.09 16:01:24 -03'00'

Rua Ipê Amarelo, 47 – Bairro Bem Morar - CEP: 85670-000 - Salto do Lontra – PR
 CNPJ:46.481.010/0001-97 / Contato de e-mail: douglaspossan@hotmail.com
 Fones: 46. 3191-0137 / 46. 99926-0173



ELETRO POSSAN

000296

			SISTEMA DE ABRILHANTAMENTO ELÉTROQUÍMICO ACABAMENTO ADONISADO E SELADO. MODELO PROJETADO PARA O USO COM O VAPOR DE SÓDIO DE 70W COM SOQUETE E-27 OU E-40. CORPO EM REFLETOR EM CHAPA DE ALUMÍNIO ESTAMPADO, TRATADO POR PROCESSO DE ABRILHANTAMENTO ELETROQUÍMICO, ADONISADO E COM FECHAMENTO EM POLICARBONATO. PESCOÇO EM LIGA DE ALUMÍNIO, PARA ENCAIXE DE TUBOS ATÉ 33MM. O FECHAMENTO DA LUMINÁRIA DEVE SER FEITO ATRAVÉS DE PRESILHAS DE AÇO INÓX; DEMAIS PARAFUSOS, PORCAS E ARRUELAS, EM LATÃO CADMIADO OU AÇO INÓX. A LUMINÁRIA DEVE POSSUIR FOCALIZADOR DE AJUSTE EM AÇO CARBONO A FOGO, ALUMÍNIO OU INJETADO, COM MARCAÇÕES IDENTIFICADAS QUE ATENDAM A LÂMPADA RELACIONADA NESTA ESPECIFICAÇÃO E QUE PROPORCIONEM UM MELHOR RENDIMENTO DA LUMINÁRIA COM 5° DE INCLINAÇÃO. A DOBRADIÇA DEVERÁ CONTER SISTEMA PARA A LUMINÁRIA E NÃO PODE PERMITIR QUE O REFRATOR SE DESPRENDA DA LUMINÁRIA DURANTE SEU MANUSEIO.			
36	50	Und.	LUMINÁRIA LM-03 LUMINÁRIA FECHADA PARA USO EM SISTEMAS DE ILUMINAÇÃO DE VIAS PÚBLICAS, RUAS SECUNDÁRIAS, CORPO ÓPTICO/REFLETOR EM	Olivo	384,00	19.200,00

GABRIEL MARTINS POSSAN:12275161937

Assinado de forma digital por GABRIEL MARTINS

POSSAN:12275161937

Dados: 2023.02.09 16:01:38 -03'00'

Rua Ipê Amarelo, 47 – Bairro Bem Morar - CEP: 85670-000 - Salto do Lontra – PR
CNPJ:46.481.010/0001-97 / Contato de e-mail: douglaspossan@hotmail.com

Fones: 46. 3191-0137 / 46. 99926-0173



ELETRO POSSAN

			<p>CHAPA DE ALUMÍNIO 1,2MM ACABAMENTO ANODIZADO RESISTENTE A INTEMPÉRIES. MODELO PROJETADO PARA O USO COM O VAPOR DE SÓDIO DE 250W, COM SOQUETE E-40. CORPO EM REFLETOR EM CHAPA DE ALUMÍNIO ESTAMPADO E ESCALONADO. TRATADO POR PROCESSO DE ABRILHANTAMENTO ELETROQUÍMICO, ANODIZADO E COM FECHAMENTO EM POLICARBONATO. PESCOÇO EL LIGA DE ALUMÍNIO, PARA ENCAIXE DE TUBOS ATÉ 49. REFRATOR EM POLICARBONATO PRISMÁTICO. SOQUETE E40. A FIXAÇÃO DA LUMINÁRIA AO BRAÇO, DEVE SER COM PARAFUSOS EM AÇO INOX. DEMAIS PARAFUSOS, PORCAS E ARRUELAS, EM LATÃO COMANDO OU AÇO INOX. A LUMINÁRIA DEVE POSSUIR FOCALIZADOR DE AJUSTE EM AÇO CARBONO A FOGO, ALUMÍNIO OU INJETADO, COM MARCAÇÕES IDENTIFICADAS QUE ATENDAM A LÂMPADA RELACIONADA NESTA ESPECIFICAÇÃO E PROPORCIONEM UM MELHOR RENDIMENTO DA LUMINÁRIA COM 5° DE INCLINAÇÃO. O FECHAMENTO DA LUMINÁRIA E NÃO PODE PERMITIR QUE O REFRATOR SE DESPRENDA DA LUMINÁRIA DURANTE O SEU MANUSEIO.</p>			
38	150	Und.	PARAFUSO ROSCA DUPLA 250MM COM ARRUELAS E DUAS PORCAS GALVANIZADO	Olivo	34,70	5.205,00
39	150	Und.	PARAFUSO ROSCA DUPLA 350MM COM	Olivo	43,70	6.555,00

GABRIEL MARTINS POSSAN:12275161937 Assinado de forma digital por GABRIEL MARTINS POSSAN:12275161937

Dados: 2023.02.09 16:01:51 -03'00"

Rua Ipê Amarelo, 47 – Bairro Bem Morar - CEP: 85670-000 - Salto do Lontra – PR
 CNPJ:46.481.010/0001-97 / Contato de e-mail: douglaspossan@hotmail.com
 Fones: 46. 3191-0137 / 46. 99926-0173



ELETRO POSSAN

000298

			ARRUELAS E DUAS PORCAS GALVANIZADO			
40	100	Und.	PARAFUSO ROSCA DUPLA 450MM COM ARRUELAS E DUAS PORCAS GALVANIZADO	Olivo	47,50	4.750,00
44	200	Und.	REATOR EXTERNO PARA LÂMPADAS A VAPOR DE SÓDIO 250W/220V, GALVANIZADO A FOGO CHAPA DE AÇO MÍNIMA DE 1,20MM COM BASE PARA RELÊ, ALTO FATOR DE POTÊNCIA, NÚCLEO DE COBRE, CONTENDO CABOS EPR OU XLPE COM LUVAS PRE-ISOLADAS NAS PONTAS, PERDAS MÁXIMAS DE 24W E FATOR DE POTÊNCIA MÍNIMA DE 0,97, DEVENDO POSSUIR EM SUA LATERAL ADESIVO REFLETIVO PARA IDENTIFICAÇÃO DA POTÊNCIA DO REATOR, FUNDO BRANCO E LETRAS VERMELHAS, COM SELO PROCEL. GARANTIA MÍNIMA DE 5 ANOS.	Goodlux	153,00	30.600,00
45	100	Und.	REATOR EXTERNO PARA LÂMPADAS A VAPOR DE SÓDIO 400W/220V, GALVANIZADO A FOGO CHAPA DE AÇO MÍNIMA DE 1,20MM COM BASE PARA RELÊ, ALTO FATOR DE POTÊNCIA, NÚCLEO DE COBRE, CONTENDO CABOS EPR OU XLPE COM LUVAS PRÉ-ISOLADAS NAS PONTAS, PERDAS MÁXIMAS DE 32W E FATOR DE POTÊNCIA MÍNIMA DE 0,98, DEVENDO POSSUIR EM SUA LATERAL ADESIVO REFLETIVO PARA IDENTIFICAÇÃO DA POTÊNCIA DO REATOR, FUNDO BRANCO E LETRAS VERMELHAS, COM SELO PROCEL. GARANTIA MÍNIMA DE 5 ANOS.	Goodlux	169,00	16.900,00
47	500	Und.	RELÊ FOTOELÉTRICO MAGNÉTICO USO EM	Exatron	55,00	27.500,00

GABRIEL MARTINS POSSAN:12275161937

Assinado de forma digital por GABRIEL MARTINS POSSAN:12275161937
Dados: 2023.02.09 16:02:04 -03'00'

Rua Ipê Amarelo, 47 – Bairro Bem Morar - CEP: 85670-000 - Salto do Lontra – PR
CNPJ:46.481.010/0001-97 / Contato de e-mail: douglaspossan@hotmail.com

Fones: 46. 3191-0137 / 46. 99926-0173



ELETRO POSSAN

			CORRENTES ALTERNADAS INTERCAMBIÁVEL DE 220V, COM SISTEMA DE OPERAÇÃO QUE ACENDE E APAGA LÂMPADAS EM FUNÇÃO DA VARIAÇÃO DA ILUMINÂNCIA, CORPO EM POLIPROPILENO ESTABILIZADO CONTRA RAIOS ULTRAVIOLETAS PARA SUPORTAR INTEMPÉRIES, PINAGEM DE CONTATO EM LATÃO ESTANHADO PRESO AO CORPO POR SISTEMA DE REBITAGEM, COM CONTATOS DE CARGA TIPO LN QUE ACIONAM A CARGA A NOITE, CÉLULA FOTOELÉTRICA TIPO CDS COM ENCAPSULAMENTO BLINDADO DE RESPOSTA INSTANTÂNEA MONTADO NA POSIÇÃO LATERAL, FREQUÊNCIA DE 60HZ, CORRENTE MÁXIMA DE 10ª, POTÊNCIA DE 1000W EM CARGA RESISTIVA E 1800VA 220V EM CARGA INDUTIVA, FAIXA DE OPERAÇÃO DE 5 A 20 LUX PARA LIGAR E NO MÁXIMO DE 40 LUX PARA DESLIGAR, DE ACORDO COM A ABNT NBR 5123/2016, TEMPERATURA DE TRABALHO DE -5°C A + 50°C.			
48	70	Und.	TERMINAL PRESSÃO SAPATA 120MM EM COBRE	Betel	26,00	1.820,00
50	70	Und.	TERMINAL PRESSÃO SAPATA 35MM EM COBRE	Betel	12,50	875,00
51	50	Und.	TERMINAL PRESSÃO SAPATA 50MM	Betel	12,20	610,00
52	50	Und.	TERMINAL PRESSÃO SAPATA 70MM	Betel	13,10	655,00
53	100	Und.	LÂMPADA LINHA TUBULAR TRANSPARENTE, SÓDIO 150W, 2000K, E40.	Ourolux	46,50	4.650,00
54	400	Und.	RELE FOTO ELETRÔNICO 220W, 1800VA	Exatron	44,00	17.600,00
55	300	Mt	CABO PP 2X6MM	Controller	17,30	5.190,00
56	500	Und.	LÂMPADA A VAPOR DE SÓDIO, POTÊNCIA NOMINAL DE 70W/220V,	Avant	42,00	21.000,00

GABRIEL MARTINS POSSAN:12275161937 Assinado de forma digital por GABRIEL MARTINS POSSAN:12275161937
 Dados: 2023.02.09 16:02:17 -03'00'

Rua Ipê Amarelo, 47 – Bairro Bem Morar - CEP: 85670-000 - Salto do Lontra – PR
 CNPJ:46.481.010/0001-97 / Contato de e-mail: douglaspossan@hotmail.com
 Fones: 46. 3191-0137 / 46. 99926-0173



ELETRO POSSAN

000300

			ALTA PRESSÃO, BASE E-27, FORMATO TUBULAR, FLUXO LUMINOSO 6.000 LM, EFICIÊNCIA LUMINOSA 84,0 LM/W, COM VIDA MEDIANA DE 24.000 HORAS.			
57	40	Und.	REFLETOR DE 200 W 32X24 CM	Bronzearte	315,50	12.620,00
VALOR TOTAL R\$ 503.857,00						

Valor Total por Extenso: Quinhentos e três mil oitocentos e cinquenta e sete reais.

Condições de Pagamento: Conforme edital.

Validade da Proposta: de 60 dias.

Valor máximo da licitação: R\$ 645.322,75 (Seiscentos e quarenta e cinco mil trezentos e vinte e dois reais e setenta e cinco centavos).

Cumpre-nos, ainda informar-lhes, que examinamos os documentos da licitação, inteirando-nos dos mesmos para elaboração da presente proposta e em consonância aos referidos documentos, declaramos:

- a) Que estamos cientes e concordamos com os termos do Edital em epígrafe e das cláusulas da minuta da Ata de Registro de Preços em anexo;
- b) Que nos preços apresentados já estão contemplados todos os impostos e/ou descontos ou vantagens e despesas para a execução do objeto.

Obs.: O preenchimento do presente anexo acarretará a conformidade da proposta da licitante com todas as características do objeto e exigências constantes no edital.

Salto do Lontra – PR, 13 de fevereiro de 2023.

**GABRIEL MARTINS
POSSAN:12275161937**

Assinado de forma digital por GABRIEL
MARTINS POSSAN:12275161937
Dados: 2023.02.09 16:02:31 -03'00'

GABRIEL MARTINS POSSAN

CPF: 122.751.619-37

RG: 15.193.245-2 SSP/PR

(Sócio/Administrador)

G. M. POSSAN LTDA

CNPJ: 46.481.010/0001-97

Rua Ipê Amarelo, 47 – Bairro Bem Morar - CEP: 85670-000 - Salto do Lontra – PR
CNPJ:46.481.010/0001-97 / Contato de e-mail: douglaspossan@hotmail.com
Fones: 46. 3191-0137 / 46. 99926-0173

000301

REPUBLICA FEDERATIVA DO BRASIL

ESTADO DO PARANÁ
SECRETARIA DE SEGURANÇA PÚBLICA
E ADMINISTRAÇÃO PENITENCIÁRIA
DEPARTAMENTO DA POLÍCIA CIVIL
INSTITUTO DE IDENTIFICAÇÃO

NOME **DOUGLAS POSSAN**

FILIAÇÃO
AGENOR POSSAN
CLEONIR SALETE POSSAN

DATA NASCIMENTO **28/06/1963** NATURALIDADE **CHOPINZINHOPR**

ORGÃO EXPEDIDOR **UPR**

ASSINATURA DO TITULAR

LEI Nº 7.116 DE 29 DE AGOSTO DE 1983

CPF **038.745.979-03**
REGISTRO GERAL **8.393.352-1** DATA DE EXPEDIÇÃO **21/09/2013**
REGISTRO CIVIL
COMARCA-SALTO DO LONTRA/PR, DA SEDE
C.CAB-3388, LIVRO-148, FOLHA-63

FULGEM GRETO

ASSINATURA DO DIRTOR

963-10-01688

NÃO PLASTIFIQUE

VALEDA EM TODO O TERRITÓRIO NACIONAL

Handwritten marks:

- A vertical line with a hook at the top.
- A small symbol resembling a lowercase 'e' or a similar character.
- A stylized signature or mark resembling the number '22'.

REPUBLICA FEDERATIVA DO BRASIL

ESTADO DO PARANÁ
SECRETARIA DE ESTADO DA SEGURANÇA PÚBLICA
DEPARTAMENTO DA POLÍCIA CIVIL
INSTITUTO DE IDENTIFICAÇÃO

GABRIEL MARTINS POSSAN

FILIAÇÃO
DOUGLAS POSSAN

DATA NASCIMENTO NATURALIDADE
16/11/2004 FRANC BELTRÃO/PR

ORGÃO EXPEDIDOR
BPR

Gabriel Martins Possan
ASSINATURA DO TITULAR

953-20-00550

CARTEIRA DE IDENTIDADE



REINSCRIÇÃO DE 28 DE AGOSTO DE 1983

CNPJ 122.751.619/37
REGISTRO GERAL 15.193.245-2
REGISTRO CIVIL

COMARCA+FRANC BELTRÃO/PR, DA SEDE
C.NASC=45615, LIVRO=91A, FOLHA=215

DATA DE EXPEDIÇÃO 21/09/2020

POLÍCIA CIVIL

Marcos Vinícius da Costa Michelotto
ASSINATURA DO DIRETOR

MARCOS VINÍCIUS DA COSTA MICHELOTTO

VÁLIDA EM TODO O TERRITÓRIO NACIONAL



g

ze



TCEPR
TRIBUNAL DE CONTAS DO ESTADO DO PARANÁ

Consulta de Impedidos de Licitar

CNPJ: 46481010000197

NENHUM ITEM ENCONTRADO!

Handwritten marks in blue ink, including a large vertical stroke and two smaller symbols resembling 'g' and 'z'.

**TRIBUNAL DE CONTAS DA UNIÃO****Consulta Consolidada de Pessoa Jurídica**

Este relatório tem por objetivo apresentar os resultados consolidados de consultas eletrônicas realizadas diretamente nos bancos de dados dos respectivos cadastros. A responsabilidade pela veracidade do resultado da consulta é do Órgão gestor de cada cadastro consultado. A informação relativa à razão social da Pessoa Jurídica é extraída do Cadastro Nacional da Pessoa Jurídica, mantido pela Receita Federal do Brasil.

Consulta realizada em: 15/02/2023 08:24:18

Informações da Pessoa Jurídica:

Razão Social: **G. M. POSSAN LTDA**
CNPJ: **46.481.010/0001-97**

Resultados da Consulta Eletrônica:

Órgão Gestor: **TCU**
Cadastro: **Licitantes Inidôneos**
Resultado da consulta: **Nada Consta**

Para acessar a certidão original no portal do órgão gestor, clique [AQUI](#).

Órgão Gestor: **CNJ**
Cadastro: **CNIA - Cadastro Nacional de Condenações Cíveis por Ato de Improbidade Administrativa e Inelegibilidade**
Resultado da consulta: **Nada Consta**

Para acessar a certidão original no portal do órgão gestor, clique [AQUI](#).

Órgão Gestor: **Portal da Transparência**
Cadastro: **Cadastro Nacional de Empresas Inidôneas e Suspensas**
Resultado da consulta: **Nada Consta**

Para acessar a certidão original no portal do órgão gestor, clique [AQUI](#).

Órgão Gestor: **Portal da Transparência**
Cadastro: **CNEP - Cadastro Nacional de Empresas Punidas**
Resultado da consulta: **Nada Consta**

Para acessar a certidão original no portal do órgão gestor, clique [AQUI](#).

Obs: A consulta consolidada de pessoa jurídica visa atender aos princípios de simplificação e racionalização de serviços públicos digitais. Fundamento legal: Lei nº 12.965, de 23 de abril de 2014, Lei nº 13.460, de 26 de junho de 2017, Lei nº 13.726, de 8 de outubro de 2018, Decreto nº 8.638 de 15, de janeiro de 2016.

g

2e